

H1 XLR

Handy Recorder

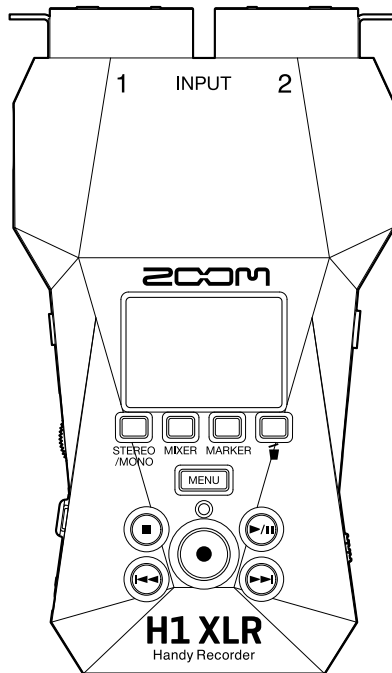

Manual de instrucciones

Lea las precauciones de uso y seguridad antes de utilizar esta unidad.

©2024 ZOOM CORPORATION

Queda prohibida la copia o reproducción de este documento, tanto completa como parcial, sin el correspondiente permiso.

Los nombres de productos, marcas registradas y empresas que aparecen en este documento pertenecen a sus respectivos propietarios. Todas las marcas comerciales y registradas que aparecen en este documento se usan solo con fines identificativos y no suponen ninguna infracción sobre los derechos de autor de sus respectivos propietarios.

No es posible una visualización correcta en dispositivos con pantallas de escala de grises.

Notas acerca de este manual de instrucciones

Puede que vuelva a necesitar este manual en el futuro. Consérvelo siempre en un lugar seguro a la vez que accesible.

El contenido de este documento y las especificaciones de este aparato pueden ser modificadas sin previo aviso.

- Microsoft y Windows son marcas comerciales del grupo de empresas Microsoft.
- Mac, macOS, iPhone, iPad y Lightning son marcas comerciales de Apple Inc.
- La marca comercial iPhone es usada bajo licencia de Aiphone Co., Ltd.
- El logotipo microSDXC es una marca comercial de SD-3C LLC.
- USB Type-C es una marca comercial del USB Implementers Forum.
- Salvo para el uso y disfrute personal, está prohibida por ley la grabación de cualquier fuente con derechos de autor, incluyendo CDs, discos, cintas, actuaciones en directo, videos y emisiones, sin el permiso expreso y por escrito del propietario legal de dichos derechos. ZOOM CORPORATION no asumirá ninguna responsabilidad relacionada con posibles infracciones contra los derechos de autor.

Índice

Notas acerca de este manual de instrucciones.....	2
Resumen del H1 XLR.....	6
Ofrece una alta calidad de señal audio durante la grabación y edición.....	6
Función de las partes.....	12
Resumen de las pantallas.....	19
Proceso de grabación.....	26
Preparativos.....	27
Inserción de tarjetas microSD.....	27
Alimentación.....	28
Conexión de dispositivos de entrada.....	30
Encendido y apagado.....	32
Ajuste de la guía vocal (primer arranque).....	34
Ajuste del idioma de comunicación (primer arranque).....	35
Ajuste del formato de fecha y hora (primer arranque).....	36
Ajuste de la fecha y la hora (primer arranque).....	37
Ajuste del tipo de pilas (primer arranque).....	39
Bloqueo anti-accidentes (función HOLD).....	40
Ajustes de entrada.....	41
Cambio del ajuste stereo/mono.....	41
Ajuste de la alimentación fantasma.....	43
Ajuste del plug-in power.....	45
Reducción de ruidos (Corte graves).....	47
Ajustes de salida.....	49
Cambio de la forma de ajuste del nivel de salida.....	49
Ajuste de nivel fijo.....	51
Grabación.....	53
Monitorización de los sonidos de entrada.....	53
Ajuste de la mezcla de sonidos de entrada.....	55
Ajustes de grabación.....	57
Verificación de la fecha/hora actual y el nombre del siguiente fichero grabado.....	70
Grabación.....	71
Adición de marcas durante la grabación.....	73
Traslado del fichero de grabación a la carpeta TRASH.....	74
Reproducción de grabaciones.....	75
Reproducción de grabaciones.....	75
Selección de ficheros para su reproducción (Pantalla de listado de ficheros).....	76
Optimización del volumen de ficheros (normalización).....	77
Cambio del formato de los ficheros y exportación.....	78
Adición/borrado de marcas en los ficheros grabados.....	80
Reproducción repetida de un intervalo determinado (repetición A-B).....	82

Cambio de la velocidad de reproducción.....	84
Verificación de la información de los ficheros.....	85
Traslado a la papelera del fichero que está siendo reproducido.....	86
Ajustes para la reproducción repetida (ajuste de repetición).....	87
Gestión de ficheros.....	88
Estructura de ficheros y carpetas del XLR H1.....	88
Uso como interface de audio.....	91
En caso de Windows.....	91
Conexión a ordenadores, smartphones y tabletas.....	91
Anulación del sonido de entrada.....	94
Ajustes de entrada y monitorización.....	95
Ajustes de audio USB.....	96
Grabación en el H1 XLR mientras es usado como interface de audio.....	98
Desconexión de ordenadores, smartphones y tabletas.....	99
Transferencia de ficheros a ordenadores y otros dispositivos.....	100
Conexión a ordenadores, smartphones y tabletas.....	100
Desconexión de ordenadores, smartphones y tabletas.....	102
Administración de tarjetas microSD.....	103
Formateo de tarjetas microSD.....	103
Prueba de tarjetas microSD.....	105
Eliminación de ficheros de la carpeta TRASH.....	109
Ajustes diversos.....	110
Ajuste del idioma de comunicación.....	110
Ajuste de la fecha y la hora.....	111
Ajuste del formato de fecha.....	113
Ajuste del brillo de la pantalla.....	115
Ajuste de la retroiluminación.....	117
Atenuación de la pantalla durante la grabación.....	119
Ajuste del tipo de pilas utilizadas.....	121
Ajuste del tiempo para el apagado automático.....	123
Uso de la función de accesibilidad a la guía vocal.....	125
Ajuste de la guía vocal (accesibilidad).....	125
Ajuste del volumen de la guía vocal.....	127
Verificación de la información de la guía vocal.....	129
Activación/desactivación de la guía vocal con un atajo.....	130
Instalación de idiomas para la guía.....	131
Restauración de los valores de fábrica.....	132
Gestión del firmware.....	133
Verificación de las versiones de firmware.....	133
Actualización del firmware.....	134
Consulta de la última información disponible del H1 XLR.....	135
Apéndice.....	136
Resolución de problemas.....	136
Listado de metadatos del XLR H1.....	139

Especificaciones técnicas..... 143

Resumen del H1 XLR

Ofrece una alta calidad de señal audio durante la grabación y edición

Con circuitos conversores A/D duales y capacidad para admitir ficheros WAV de 32 bits flotantes, el H1 XLR es capaz de conservar la máxima calidad de audio desde la grabación hasta la edición en un DAW u otro software.

Grabación

Los circuitos conversores AD duales le permiten grabar desde bajos niveles de volumen a muy potentes sin necesidad de realizar ajustes de ganancia.



Edición con DAW y otro software

Dado que los ficheros son grabados con formato WAV de 32 bits flotantes, la calidad del audio se mantiene durante la edición.

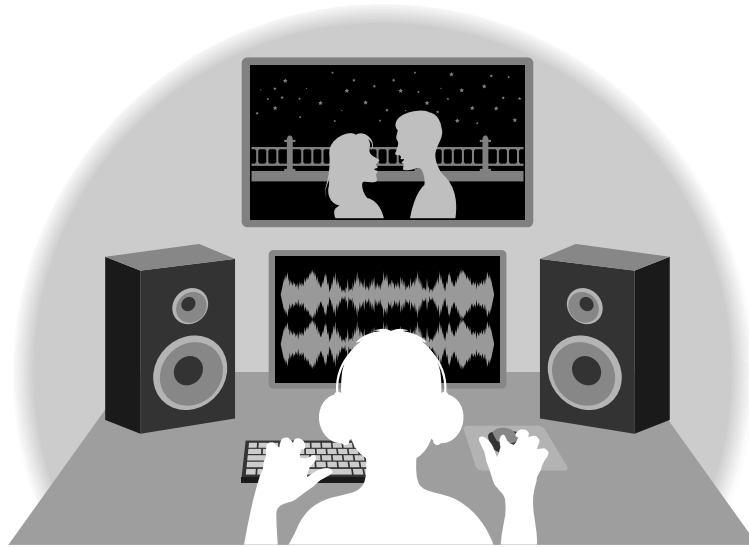

Resumen del circuito conversor A/D dual

En cada circuito de entrada, el H1 XLR dispone de dos conversores A/D con diferentes ganancias de entrada. Este diseño permite la grabación de audio de alta calidad sin necesidad de ajustar la ganancia, un paso normalmente indispensable.

Increíble rango dinámico

Con la combinación de dos conversores A/D, hemos logrado un amplio rango dinámico imposible con un único conversor A/D.

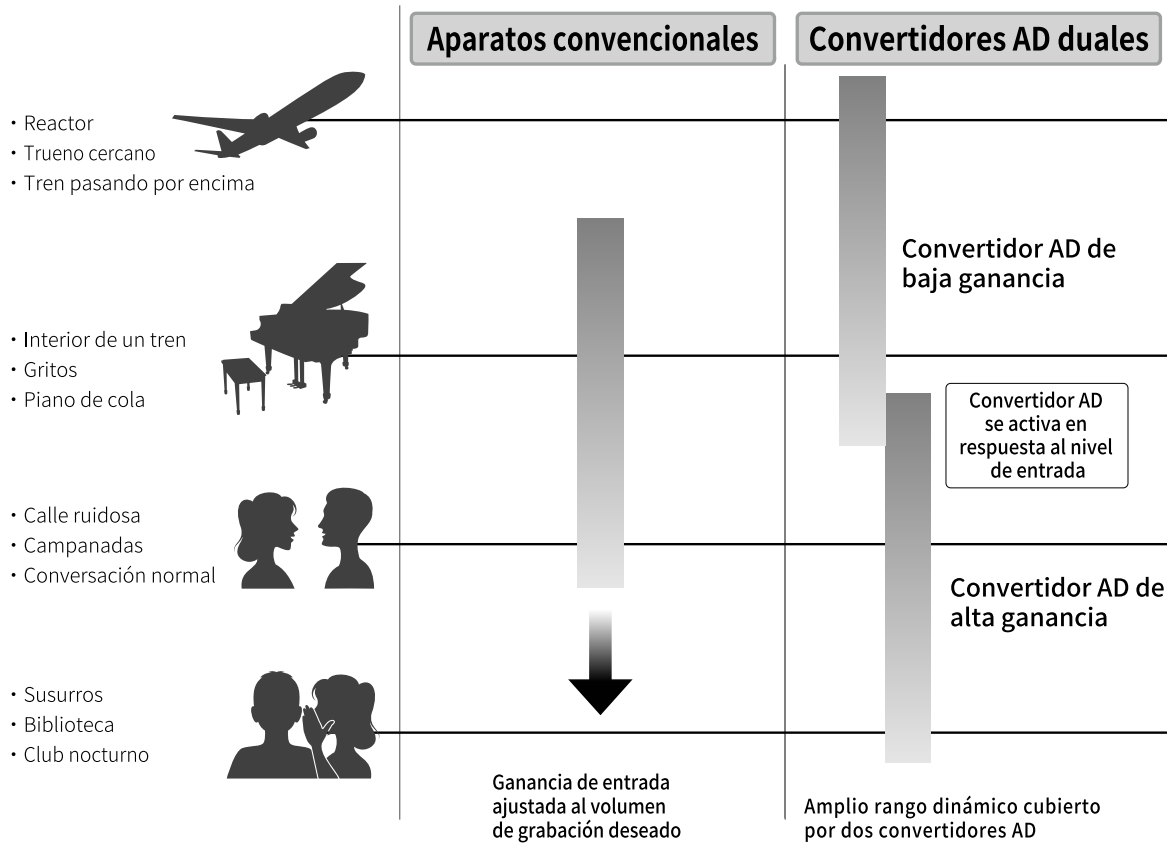

Cambio entre los dos conversores A/D

El H1 XLR monitoriza constantemente los datos de los dos conversores A/D y elige automáticamente el que ofrezca los mejores resultados de grabación.

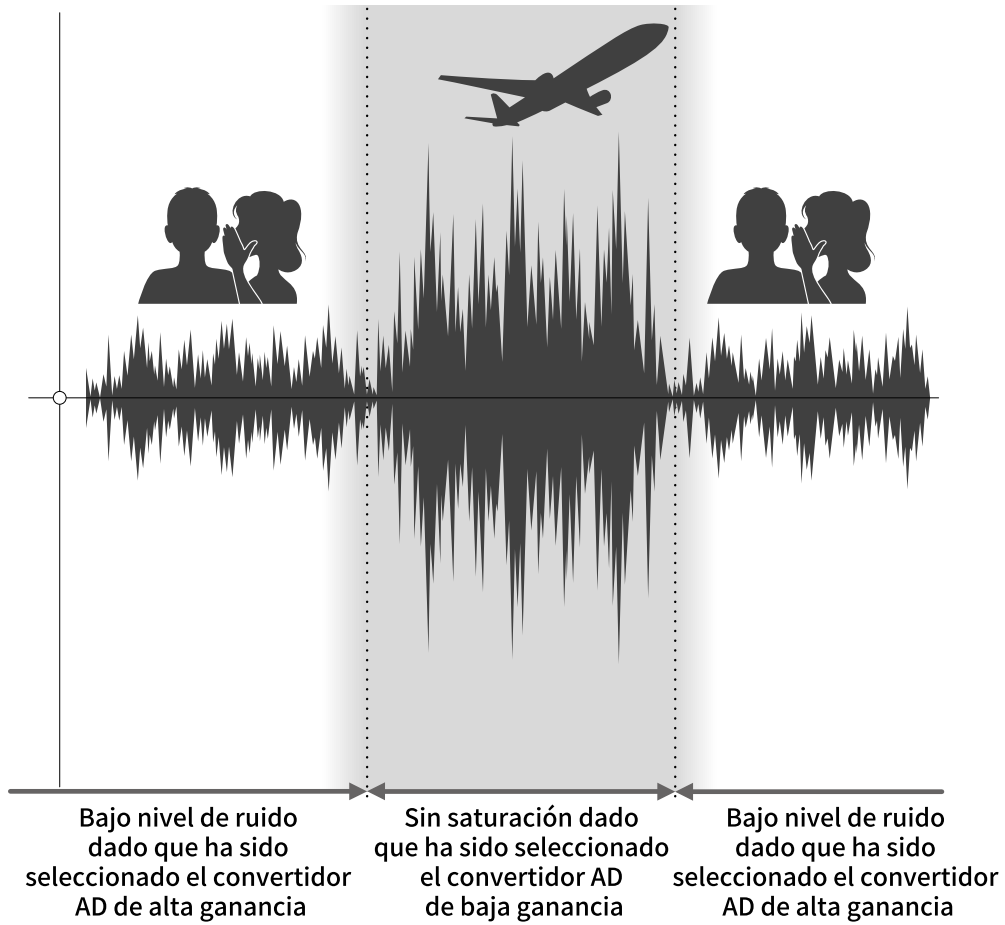

Resumen del fichero WAV de 32 bits flotantes

Los ficheros WAV de 32 bits flotantes ofrecen las siguientes ventajas sobre los ficheros WAV de 16/24 bits convencionales.

Gracias a estas ventajas, la calidad de la señal audio de la grabación puede ser conservada incluso durante el proceso de edición en un DAW u otro software.

Ventajas en la resolución

Los ficheros WAV de 32 bits flotantes tienen la ventaja de poder mantener una alta resolución incluso a volúmenes bajos. Como resultado de ello, los sonidos más débiles pueden ser convertidos durante la edición posterior a la grabación en sonidos más potentes sin que su calidad se vea degradada.

■ WAV de 16/24 bits

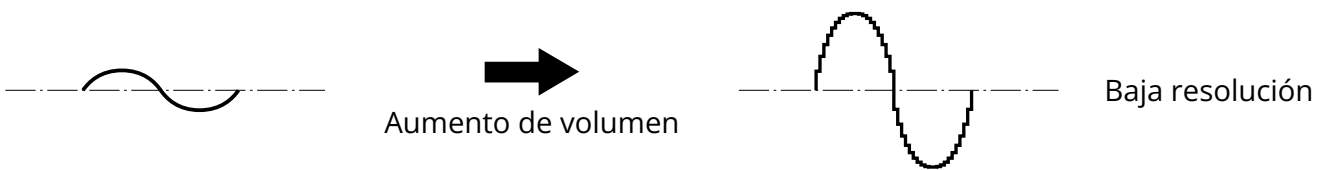

■ WAV de 32 bits flotantes

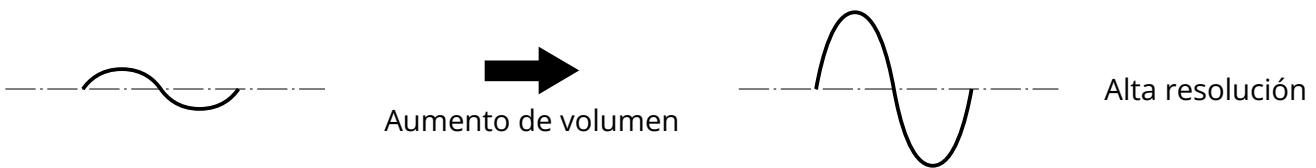

Ventajas en cuanto a saturación

Si una forma de onda suena saturada cuando es emitida desde el H1 XLR o en un DAW, puede editarla después de la grabación para reducir su volumen y restaurar así una forma de onda sin saturación ya que los datos en el propio fichero WAV de 32 bits flotantes no estarán saturados.

■ WAV de 16/24 bits

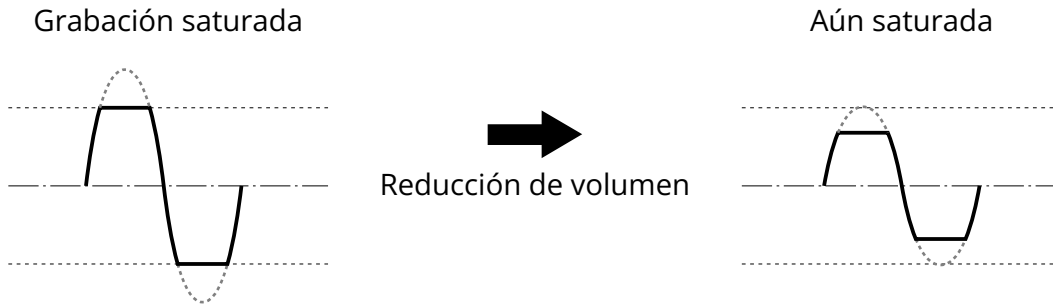

■ WAV de 32 bits flotantes

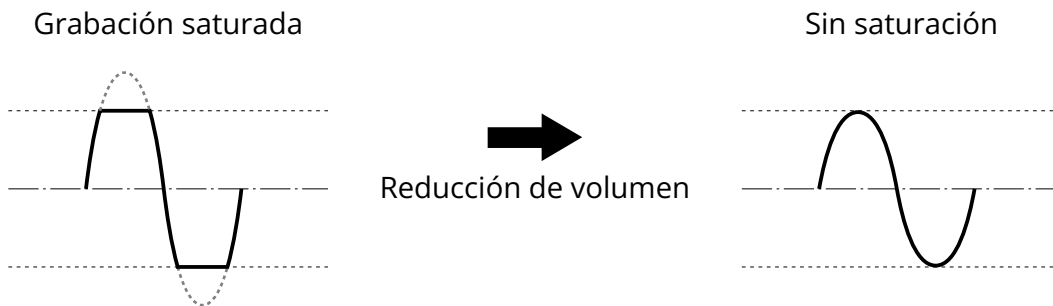

Función de las partes

Panel superior e inferior

■ Panel superior

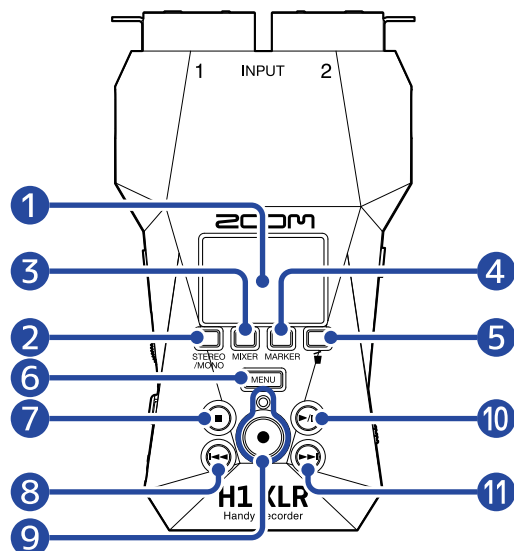

■ Panel inferior

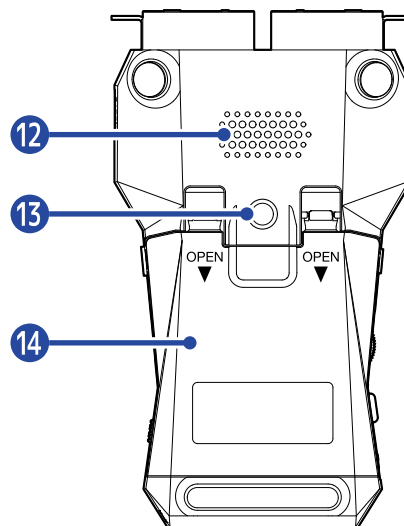

1 Pantalla

Le muestra distintos tipos de información.

2 Botón STEREO/MONO (botón de operación 1)

Cuando esté activa la [Pantalla inicial](#), use esto para cambiar el formato de grabación de audio a STEREO, MONO×2 o MONO (INPUT 1).

Cuando esté activa cualquier pantalla que no sea la pantalla inicial, este botón tendrá la función del icono que aparezca en la parte inferior de la pantalla. (→ [Uso de los botones de operación 1—4](#))

3 Botón MIXER (botón de operación 2)

Cuando esté activa la [Pantalla inicial](#), esto hará que aparezca la [Pantalla de mezclador](#).

Cuando esté activa cualquier pantalla que no sea la pantalla inicial, este botón tendrá la función del icono que aparezca en la parte inferior de la pantalla. (→ [Uso de los botones de operación 1—4](#))

4 Botón MARKER (botón de operación 3)

Cuando esté activa la [Pantalla inicial](#), esto añadirá una marca a la grabación.

Cuando esté activa cualquier pantalla que no sea la pantalla inicial, este botón tendrá la función del icono que aparezca en la parte inferior de la pantalla. (→ [Uso de los botones de operación 1—4](#))

5 Botón de papelera (botón de operación 4)

Cuando esté activa la [Pantalla inicial](#), esto trasladará el fichero grabado a la papelera.

Cuando esté activa la [Pantalla de reproducción](#), esto trasladará a la papelera el fichero que esté siendo reproducido.

Cuando esté activa cualquier pantalla que no sea la pantalla inicial o la de reproducción, este botón tendrá la función del icono que aparezca en la parte inferior de la pantalla. (→ [Uso de los botones de operación 1—4](#))

6 Botón MENU

Pulse aquí para acceder a la [Pantalla Menú](#).

Cuando la pantalla de menú está activa, esto hará que vuelva a la [Pantalla inicial](#).

Cuando esté activa la [Pantalla de opciones de reproducción](#), esto hará que vuelva a la [Pantalla de reproducción](#).

7 Botón STOP

Cuando esté activa la [Pantalla inicial](#), el mantener pulsado este botón hará que aparezca la hora actual y el siguiente fichero. Durante la grabación, la detendrá.

Cuando esté activa la [Pantalla de reproducción](#), el pulsarlo detendrá la reproducción. Si lo pulsa de nuevo con la unidad parada, volverá a la [Pantalla inicial](#) (desde la mayoría de las pantallas).

8 Botón REW

Esto hará que vaya al principio del fichero.

Si lo pulsa en un punto cerca del principio de un fichero, aparecerá la pantalla de listado de ficheros en la que podrá elegir los ficheros. (→ [Selección de ficheros para su reproducción \(Pantalla de listado de ficheros\)](#))

Si hay marcas entre la posición de reproducción activa y el principio del fichero, saltará a la marca más cercana.

Manténgalo pulsado para realizar un rebobinado.

9 Botón e indicador REC

Esto pone en marcha y detiene la grabación.

El indicador se ilumina durante la grabación.

10 Botón PLAY/PAUSE

Esto pone en marcha y detiene la reproducción.

Cuando esté activa la pantalla de listado de ficheros, esto hará que aparezca la [Pantalla de reproducción](#) para el fichero elegido.

11 Botón FF

Esto hará que aparezca la pantalla de listado de ficheros en la que podrá elegir los ficheros. (→ [Selección de ficheros para su reproducción \(Pantalla de listado de ficheros\)](#))

Si hay marcas entre la posición de reproducción actual y el final del fichero, saltará a la marca más cercana.

Durante la reproducción o con la unidad en pausa, el pulsarlo hace que vaya a la siguiente marca. Si no hay ninguna marca, aparecerá la pantalla de listado de ficheros.

Manténgalo pulsado para un avance rápido.

12 Altavoz

Emite sonido durante la reproducción del fichero.

Si tiene unos auriculares conectados a la toma PHONE/LINE OUT, el altavoz no emitirá sonido.

13 Roscas de montaje para trípode

Puede usarlas cuando vaya a colocar el H1 XLR en un trípode, por ejemplo.

14 Tapa de las pilas



Ábrala cuando vaya a instalar o extraer las pilas AA. (→ [Instalación de las pilas](#))

■ Uso de los botones de operación 1—4

Cuando aparezcan iconos de operaciones en la parte inferior de la pantalla, incluyendo en la [Pantalla Menú](#), [Pantalla de reproducción](#), y [Pantalla de opciones de reproducción](#), pulse las teclas de operación que están directamente debajo de ellos para elegir o confirmar elementos en la pantalla.

■ Ejemplo de pantalla de menú









- 1 Iconos de operación visualizados en pantalla**
Los iconos que aparecen dependen de la pantalla.
- 2 Botón de operación 1 (**BACK**) (STEREO/MONO)**
Esto hará que vuelva a la pantalla anterior.
- 3 Botón de operación 2 () (MIXER)**
Esto elige el elemento anterior.
- 4 Botón de operación 3 () (MARKER)**
Esto elige el elemento siguiente.
- 5 Botón de operación 4 (**ENTER**) (Papelera)**
Esto confirma el elemento seleccionado.

Aparecerán otros iconos de operaciones. Explicamos estos otros iconos en los procedimientos de cada elemento.

■ **Nota acerca de las abreviaturas de procedimientos que aparecen en este manual de instrucciones**

En este manual de instrucciones, los procedimientos que suponen la pulsación de botones de operación para realizar operaciones utilizan íconos y aparecen abreviados de la siguiente forma.

Ejemplo: Utilice los botones de operación que corresponden a  (botón arriba) y  (botón abajo) para elegir "Ajustes grab.". Después, use el botón de operación que corresponde a  (ENTER) para confirmar el elemento elegido.

Esto pasa a ser: "Use  (botón de operación 2) /  (botón de operación 3) para elegir 'Ajustes grab.' y pulse  (botón de operación 4) para confirmar."

Paneles izquierdo y derecho

■ Panel izquierdo

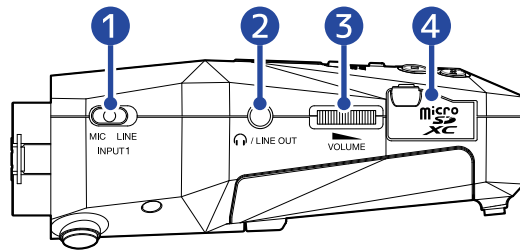

■ Panel derecho

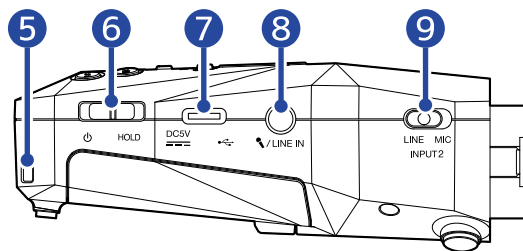

1 Interruptor de nivel de entrada (MIC/LINE)

Ajuste esto a "MIC" cuando conecte un micrófono en INPUT 1 y a "LINE" cuando conecte un dispositivo de nivel de línea.

2 Toma PHONE/LINE OUT

Utilice este conector stereo mini para dar salida al sonido a unos auriculares o a un dispositivo conectado.

3 VOLUME

Esto ajusta el volumen de la salida emitida al altavoz interno, los auriculares o dispositivo conectado.

4 Ranura para tarjeta microSD

Introduzca aquí una tarjeta microSD.

5 Muesca para la correa

Utilice esta muesca para colocar una correa.

6 Interruptor POWER/HOLD

Permite encender y apagar el aparato y bloquear los botones.

7 Puerto USB (Tipo C)

Conéctelo a un ordenador, smartphone o tableta para utilizar las funciones de transferencia de ficheros y utilizar el H1 XLR como un interface de audio.

Admite la alimentación por bus USB.

8 Toma MIC/LINE IN (admite plug-in power)

Puede utilizar para la grabación un micrófono conectado a esta toma.

Puede usar en esta toma micrófonos que necesiten el sistema plug-in power.

9 Interruptor de nivel de entrada (MIC/LINE)

Ajuste esto a "MIC" cuando conecte un micrófono en INPUT 2 y a "LINE" cuando conecte un dispositivo de nivel de línea.

Panel trasero

■ Panel trasero

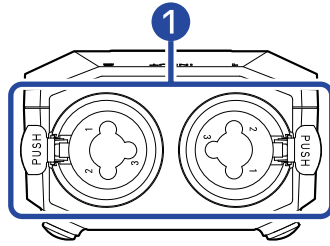

1 Tomas INPUT 1 y 2

Conecte micrófonos e instrumentos a estas tomas. Puede usarlas con clavijas XLR y TRS.

A la hora de desconectar una clavija XLR, tire del conector a la vez que pulsa el resorte de liberación del bloqueo.

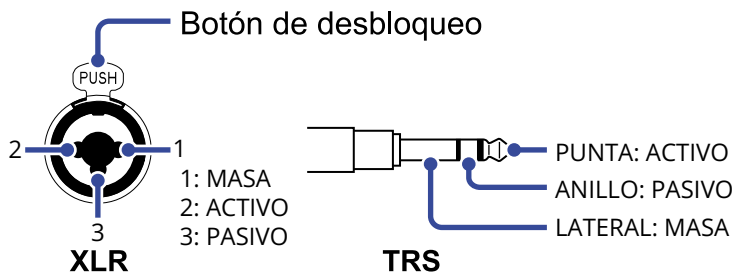

Resumen de las pantallas

En esta sección vamos a explicarle el contenido de las distintas pantallas que pueden aparecer en la pantalla del H1 XLR.

Pantalla inicial

Esta pantalla aparecerá cuando encienda el H1 XLR. En ella verá las condiciones del H1 XLR, incluyendo el estado de grabación y la forma de onda de las señales de entrada.

Cuando ponga en marcha la grabación, en la parte superior de esta pantalla aparecerá el nombre del fichero que esté siendo grabado.

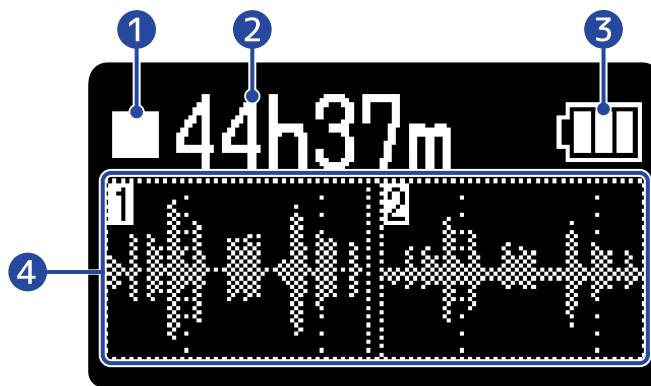

1 Icono de estado

Estos iconos muestran el estado de la grabación.

-  Parada
-  Pausa
-  Grabación

2 Tiempo de grabación disponible / tiempo grabado

Cuando la grabación está en pausa, muestra el tiempo de grabación disponible y durante la grabación mostrará el tiempo de grabación transcurrido.

3 Carga restante de las pilas

Esto solo aparecerá cuando utilice la unidad a pilas. Cuando la carga restante de las pilas esté muy baja, sustitúyalas (→ [Instalación de las pilas](#)) o conecte un adaptador de corriente (→ [Conexión de un adaptador de corriente](#)) o una batería portátil (→ [Uso de otras fuentes de alimentación](#)).

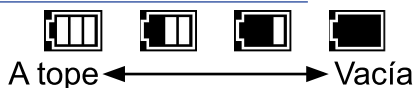

4 Pantalla de forma de onda

Muestra la forma de onda de las señales recibidas por el H1 XLR.

Las formas de onda visualizadas dependen del ajuste STEREO/MONO. (→ [Cambio del ajuste stereo/mono](#))

- Con el ajuste "MONO×2", serán visualizadas las formas de onda de INPUT 1 y 2.
- Con el ajuste "STEREO", serán visualizadas las formas de onda de los canales L y R.

- Con el ajuste “MONO (INPUT 1)”, será visualizada la forma de onda de INPUT 1.

Cuando conecte un micrófono externo, por ejemplo, a la toma MIC/LINE, será visualizada la forma de onda MONO (L).

AVISO

Cuando esté activa una pantalla que no sea la pantalla inicial, pulse  (Botón MENU) para volver a la [Pantalla inicial](#). Esta función es útil cuando quiera volver a la [Pantalla inicial](#) rápidamente desde varias pantallas de ajuste. (El desplazamiento a la [Pantalla inicial](#) no es posible desde algunas pantallas).

Pantalla de reproducción

Cuando esté activa la [Pantalla inicial](#), el pulsar  (botón PLAY/PAUSE) para poner en marcha la reproducción hará que aparezca esta pantalla.



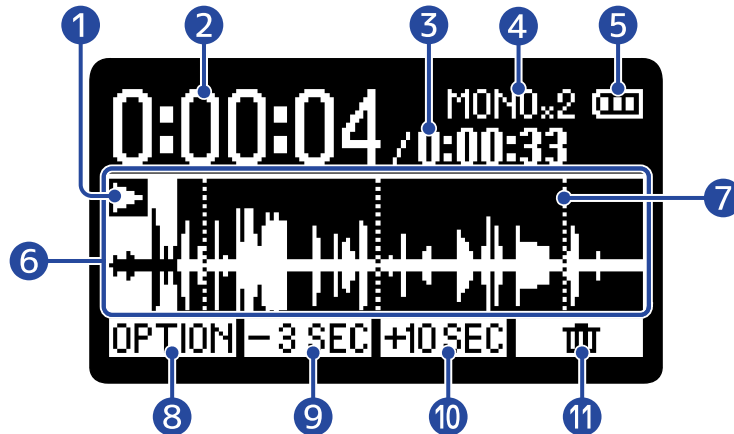

Esta pantalla le muestra las condiciones de reproducción del fichero seleccionado, incluidos el tiempo de reproducción y la forma de onda.

Cuando ponga en marcha la reproducción, en la parte superior de esta pantalla aparecerá el nombre del fichero que esté siendo reproducido.



1 Icono de estado

El estado de la reproducción es visualizado mediante un icono.

-  Reproducción
-  Pausa
-  Rebobinado
-  Avance rápido

2 Tiempo de reproducción

Muestra el tiempo transcurrido desde el principio de la reproducción.

3 Longitud del fichero

Muestra la duración del fichero que está siendo reproducido.

4 Indicador stereo/mono

Muestra el ajuste STEREO/MONO utilizado para grabar el fichero: "MONOx2", "STEREO", o "MONO" (si eligió "MONO (INPUT 1)"). (→ [Cambio del ajuste stereo/mono](#))

5 Carga restante de las pilas

Esto solo aparecerá cuando utilice la unidad a pilas. Cuando la carga restante de las pilas esté muy baja, sustitúyalas (→ [Instalación de las pilas](#)) o conecte un adaptador de corriente (→ [Conexión de un adaptador de corriente](#)) o una batería portátil (→ [Uso de otras fuentes de alimentación](#)).



A tope ← → Vacía

6 Pantalla de forma de onda

Muestra la forma de onda del fichero que está siendo reproducido. Los colores estarán invertidos para la parte de la forma de onda que ya haya sido reproducida.

También puede verificar la posición de las marcas. (→ [Adición de marcas durante la grabación](#), [Adición/borrado de marcas en los ficheros grabados](#))

7 Barra de marcas

En ella aparecen las marcas añadidas al fichero que esté siendo reproducido.

8 (Botón de operación 1)

Esto hace que aparezca la [Pantalla de opciones de reproducción](#) en la que podrá hacer lo siguiente.

- [Optimización del volumen de ficheros \(normalización\)](#)
- [Cambio del formato de los ficheros y exportación](#)
- [Adición/borrado de marcas en los ficheros grabados](#)
- [Reproducción repetida de un intervalo determinado \(repetición A-B\)](#)
- [Cambio de la velocidad de reproducción](#)
- [Verificación de la información de los ficheros](#)
- [Traslado a la papelera del fichero que está siendo reproducido](#)

9 (Botón de operación 2)

Esto desplaza la posición de reproducción del fichero 3 segundos hacia atrás.

10 (Botón de operación 3)

Esto desplaza la posición de reproducción del fichero 10 segundos hacia adelante.

11 (Botón de operación 4)

Utilícelo para trasladar a la carpeta de papelera el fichero que está siendo reproducido. (→ [Traslado a la papelera del fichero que está siendo reproducido](#))

AVISO

Pulse  (botón STOP) con la reproducción detenida para volver a la [Pantalla inicial](#).

Pantalla de opciones de reproducción

Utilice esta pantalla para realizar ajustes relacionados con la reproducción.

Cuando esté activa la [Pantalla de reproducción](#), pulse **OPTION** (Botón de operación 1) para acceder a esta pantalla.

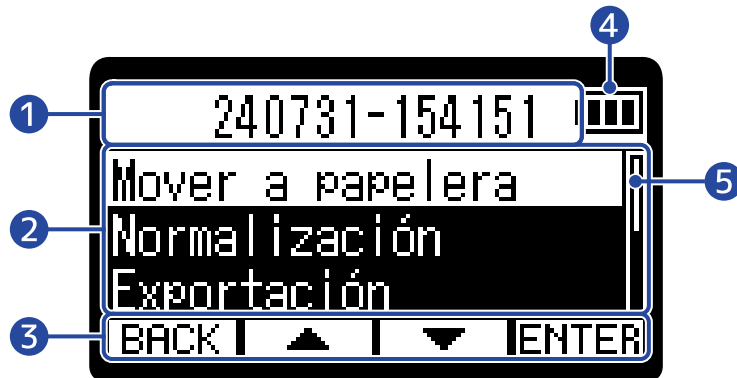

1 Nombre del fichero/opción

Aquí aparecerá el nombre del fichero seleccionado.

Aparecerá la opción de reproducción cuando haya elegido una.

2 Elementos de opciones de reproducción

Aquí verá, por ejemplo, los elementos y valores de ajuste.

3 Iconos de operación

Pulse los botones de operación situados debajo de los iconos de operación correspondientes en la pantalla para elegir los elementos de opción y confirmar los elementos elegidos. (→ [Uso de los botones de operación 1—4](#))

4 Carga restante de las pilas

Esto solo aparecerá cuando utilice la unidad a pilas. Cuando la carga restante de las pilas esté muy baja, sustitúyalas (→ [Instalación de las pilas](#)) o conecte un adaptador de corriente (→ [Conexión de un adaptador de corriente](#)) o una batería portátil (→ [Uso de otras fuentes de alimentación](#)).



A tope ← → Vacía

5 Barra de desplazamiento

Aparecerá cuando un listado tenga más elementos de los que caben en la pantalla.

AVISO

Pulse **MENU** (Botón MENU) para volver a la [Pantalla de reproducción](#).

Pantalla de mezclador

Cuando esté activa la [Pantalla inicial](#) , pulse  (Botón MIXER) para acceder a esta pantalla.

Utilícela para ajustar la mezcla de los sonidos de entrada.

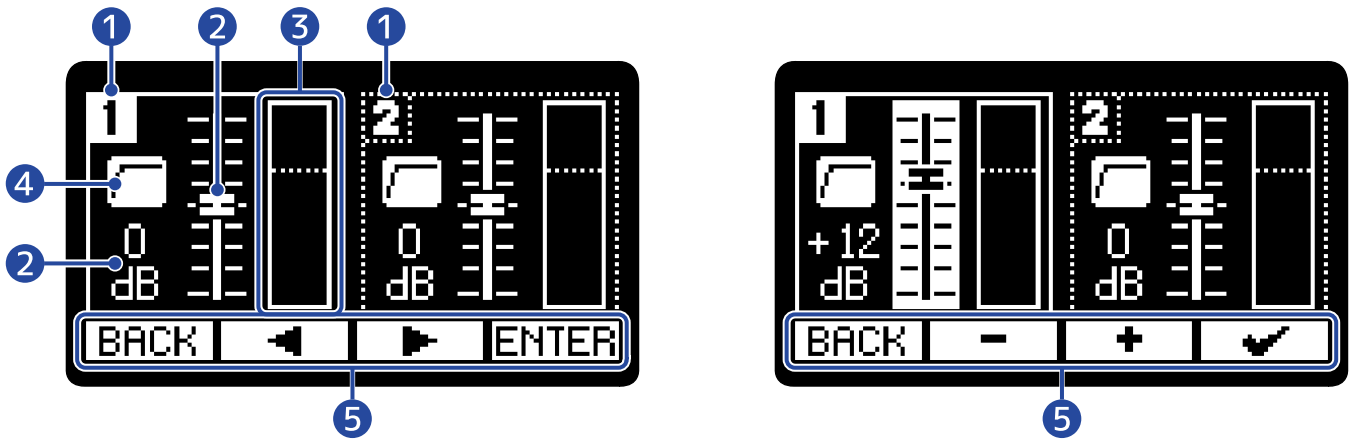

1 Pista

Esto le muestra la pista que esté siendo ajustada.

Solo podrá elegir la pista 1 o 2 cuando el ajuste STEREO/MONO sea "MONO×2".

2 Fader

Utilícelo para ajustar el volumen de entrada.

3 Medidor de nivel

Los medidores de nivel muestran los niveles de cada pista.

4 Icono de corte de graves

Esto aparece cuando haya hecho un ajuste de corte de graves. (→ [Reducción de ruidos \(Corte graves\)](#))

5 Iconos de operación

Pulse los botones de operación situados debajo de los iconos de operación correspondientes en la pantalla para elegir pistas, ajustar niveles y confirmar ajustes. (→ [Uso de los botones de operación 1—4](#))

Pantalla Menú

En esta pantalla podrá realizar ajustes de grabación, entrada, salida, de sistema y de reproducción repetida, por ejemplo, así como usar las funciones USB y gestionar las tarjetas SD.

Cuando esté activa la [Pantalla inicial](#), pulse  (Botón MENU) para acceder a esta pantalla.



1 Título del menú

2 Elementos del menú

Aquí verá, por ejemplo, los elementos y valores de ajuste.

3 Iconos de operación

Pulse los botones de operación situados debajo de los iconos de operación correspondientes en la pantalla para elegir los elementos del menú y confirmar los elementos seleccionados. (→ [Uso de los botones de operación 1—4](#))

4 Carga restante de las pilas

Esto solo aparecerá cuando utilice la unidad a pilas. Cuando la carga restante de las pilas esté muy baja, sustitúyalas (→ [Instalación de las pilas](#)) o conecte un adaptador de corriente (→ [Conexión de un adaptador de corriente](#)) o una batería portátil (→ [Uso de otras fuentes de alimentación](#)).



A tope ← → Vacía

5 Barra de desplazamiento

Aparecerá cuando un listado tenga más elementos de los que caben en la pantalla.

AVISO

Cuando esté activa la [Pantalla Menú](#), pulse  (Botón MENU) para volver a la [Pantalla inicial](#). Esta función es útil cuando quiera volver a la [Pantalla inicial](#) rápidamente desde varias pantallas de ajuste. (El desplazamiento a la [Pantalla inicial](#) no es posible desde algunas pantallas).



Proceso de grabación

La grabación sigue el proceso que le mostramos a continuación.



Preparativos previos a la grabación

- Cargue una tarjeta microSD (→ [Inserción de tarjetas microSD](#))
- Preparativos para el encendido (→ [Instalación de las pilas](#), [Conexión de un adaptador de corriente](#))
- Conecte micrófonos, por ejemplo, a las entradas (→ [Conexión de dispositivos de entrada](#))
- Encendido (→ [Encendido](#))
- Realice los ajustes relacionados con la entrada (→ [Ajustes de entrada](#))
- Realice los ajustes relacionados con la grabación (→ [Ajustes de grabación](#))

Grabación

- Pulse  (Botón REC) para poner en marcha la grabación y pulse  (botón REC) o  (Botón STOP) para detener la grabación (→ [Grabación](#))

Reproducción y remezcla

- Pulse  (Botón PLAY/PAUSE) para poner en marcha la reproducción y pulse  (Botón STOP) para detenerla (→ [Reproducción de grabaciones](#))

Preparativos

Inserción de tarjetas microSD

1. Con la unidad apagada, abra la tapa de la ranura de la tarjeta microSD. Después, introduzca una tarjeta microSD con el logo hacia abajo hasta el fondo en la ranura.

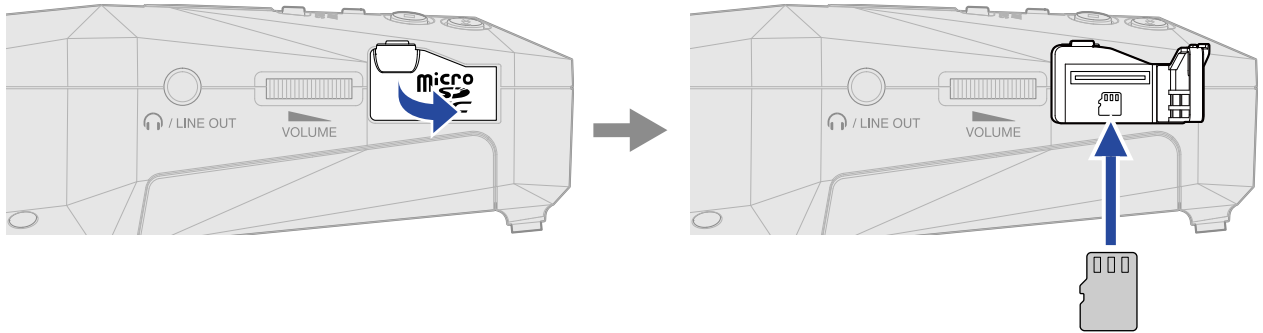

Para extraer una tarjeta microSD, empújela un poco más adentro de la ranura para hacer que un resorte la expulse ligeramente y después extráigala.

2. Cierre la tapa de la ranura de la tarjeta microSD.

NOTA

- Asegúrese siempre de que la unidad esté apagada a la hora de introducir o extraer una tarjeta microSD. El introducir o extraer una tarjeta con la unidad encendida podría provocar la pérdida de datos.
- A la hora de introducir una tarjeta microSD, asegúrese de hacerlo con la orientación correcta y la parte superior hacia arriba.
- No es posible grabar ni reproducir datos si no hay una tarjeta microSD introducida en el H1 XLR.
- Formatee siempre las tarjetas microSD para maximizar su rendimiento después de comprarlas nuevas o usarlas con un dispositivo diferente. (→ [Formateo de tarjetas microSD](#))
- Cuando introduzca en el H1 XLR una tarjeta que no haya usado previamente en dicha unidad, aparecerá un mensaje.



Cuando aparezca la pantalla de la tarjeta SD, pruebe la tarjeta SD. (→ [Prueba de tarjetas microSD](#))

- Los siguientes soportes de grabación están admitidos.
 - microSDHC: 4 GB – 32 GB
 - microSDXC: 64 GB – 1 TB

Alimentación

El H1 XLR puede funcionar con pilas o con una fuente de alimentación conectada al puerto USB (adaptador de corriente, alimentación por bus USB o batería portátil).

La fuente de alimentación conectada al puerto USB siempre tendrá prioridad por delante de las pilas.

Instalación de las pilas

Cuando vaya a usar el H1 XLR a pilas, instale 2 pilas AA.

1. Con la unidad apagada, pulse las 2 pestañas para abrir la tapa de las pilas.

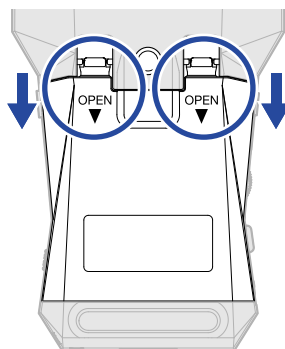

2. Instale 2 pilas AA.

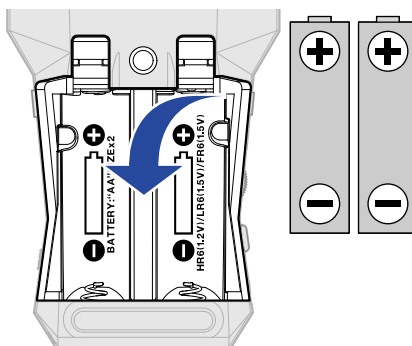

3. Vuelva a colocar la tapa de las pilas.

NOTA

- Utilice a la vez sólo un tipo de pilas (alcalinas, NiMH o litio).
- Ajuste correctamente el tipo de pilas usadas para que sea visualizada con precisión la cantidad de carga restante. (→ [Ajuste del tipo de pilas utilizadas](#))
- Si las pilas se agotan, apague la unidad inmediatamente e instale unas pilas nuevas. Siempre que esté usando la unidad a pilas, en pantalla será visualizada la carga restante.

Conexión de un adaptador de corriente

Conecte al puerto USB (Tipo-C) el cable del adaptador de corriente específico (AD-17) y conecte el adaptador a una salida de corriente.

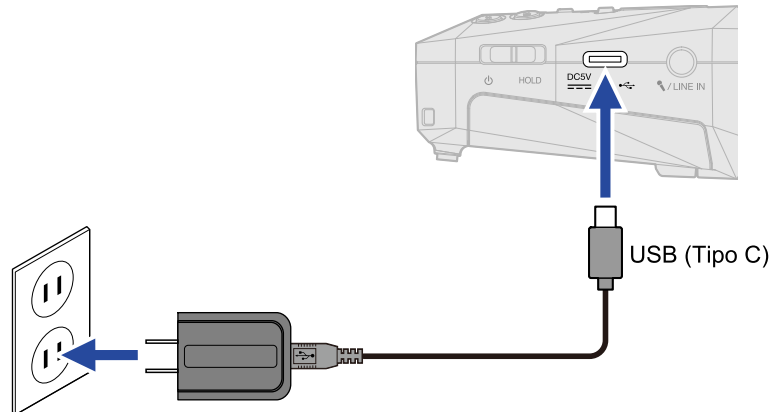

Uso de otras fuentes de alimentación

Cuando conecte el puerto USB (tipo C) a un ordenador, el H1 XLR podrá funcionar con alimentación por bus USB. Además, también puede recibir corriente de una batería portátil de 5 V (convencional).

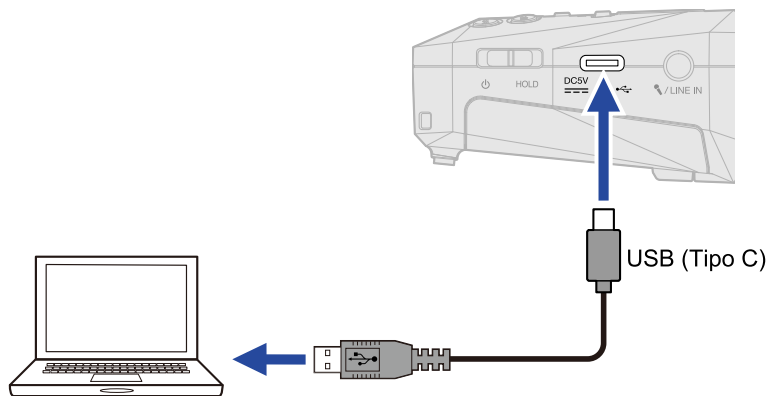

Conexión de dispositivos de entrada

Conexión de micrófonos y otros dispositivos a INPUT 1 y 2

El H1 XLR tiene tomas INPUT 1 y INPUT 2, así como una toma MIC/LINE IN que admite la función plug-in power. Puede usar estas entradas para disponer de hasta 2 canales.

Puede conectar micrófonos, mezcladores y otros dispositivos a las entradas INPUT 1 y 2.

■ Conexión de micrófonos

Conecte micrófonos dinámicos y de condensador con clavijas XLR a las tomas INPUT 1 y 2.

Coloque el interruptor MIC/LINE en "MIC".

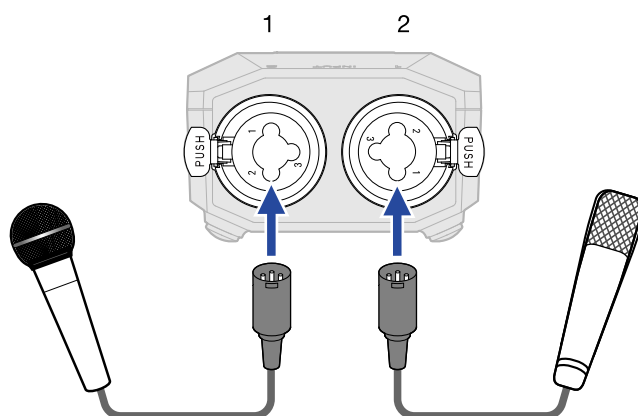

- Los micros de condensador pueden recibir alimentación fantasma (+48 V). (→ [Ajuste de la alimentación fantasma](#))
- A la hora de desconectar un micrófono, tire del conector XLR a la vez que pulsa el resorte de liberación del bloqueo de la toma.

■ Conexión de equipos de nivel de línea

Cuando conecte mezcladores y otros equipos de nivel de línea, coloque los interruptores MIC/LINE en "LINE".

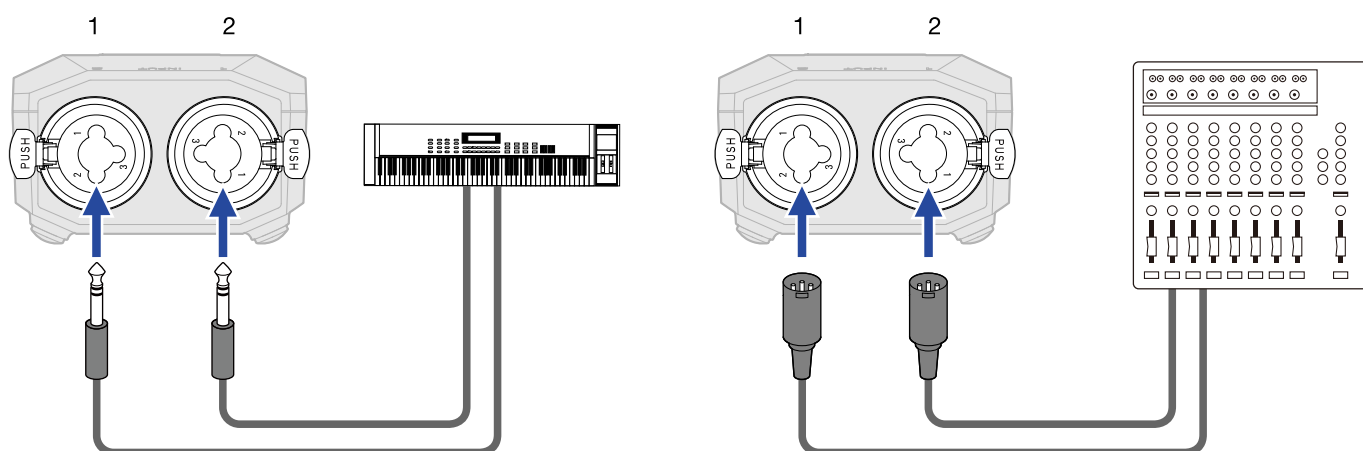

- Estas tomas pueden recibir alimentación fantasma (+48V). (→ [Ajuste de la alimentación fantasma](#))
- No es posible la entrada directa de guitarras y bajos pasivos. Conecte este tipo de instrumentos a través de un mezclador o unidad de efectos.

Conecte un micrófono lavalier (pinza), por ejemplo, a la toma MIC/ LINE IN

El H1 XLR tiene una toma MIC/LINE IN que puede utilizar para conectar un micrófono externo o un dispositivo de nivel de línea.

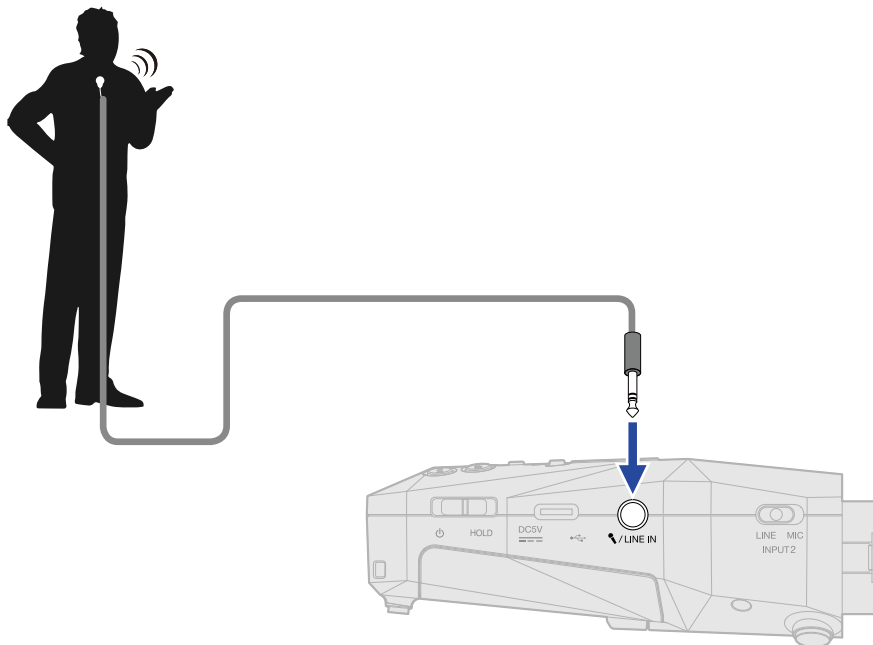

Esta toma también dispone de la función plug-in power para los micrófonos que la necesiten.



- Cuando utilice un micrófono de tipo lavalier, active la función plug-in power. (→ [Ajuste del plug-in power](#))

Encendido y apagado

Encendido

1. Deslice el  (interruptor POWER/HOLD) hacia  (lejos de las tomas INPUT 1 y 2) hasta que la pantalla se active.

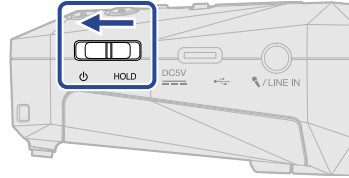

Después de que aparezca la pantalla de arranque, en la pantalla aparecerá la [Pantalla inicial](#) .

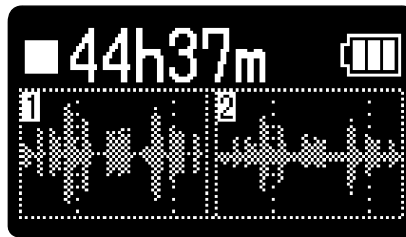



La primera vez que encienda la unidad después de comprarla, así como cuando reinicie el H1 XLR a los valores de fábrica, aparecerán las pantallas de ajuste de la guía vocal, el idioma de comunicación y de fecha y hora. Realice estos ajustes. (→ [Ajuste de la guía vocal \(primer arranque\)](#), [Ajuste del idioma de comunicación \(primer arranque\)](#), [Ajuste del formato de fecha y hora \(primer arranque\)](#), [Ajuste de la fecha y la hora \(primer arranque\)](#), [Ajuste del tipo de pilas \(primer arranque\)](#))

NOTA

- Puede configurar el H1 XLR para que se apague automáticamente si no lo utiliza durante un período de tiempo determinado. (→ [Ajuste del tiempo para el apagado automático](#))
- Si en la pantalla aparece "No SD card!", confirme que haya una tarjeta microSD insertada correctamente. (→ [Inserción de tarjetas microSD](#))
- Si en la pantalla aparece "Invalid SD Card!", eso indicará que la tarjeta no está formateada correctamente o que esta unidad no admite su capacidad. Formatee la tarjeta microSD o utilice una tarjeta microSD diferente. (→ [Formateo de tarjetas microSD](#), [Inserción de tarjetas microSD](#))

■ Apagado



1. Deslice el  (interruptor POWER/HOLD) hacia  (lejos de las tomas INPUT 1 y 2) hasta que en pantalla aparezca "Please wait. Saving data...". La pantalla se oscurecerá y la alimentación se apagará.

NOTA

- No desconecte el adaptador de corriente ni extraiga las pilas mientras aparezca el mensaje "Please wait. Saving data..." porque estarán siendo almacenados entonces los ajustes activos del H1 XLR.
- No apague la unidad durante la grabación. Apague la unidad una vez que haya detenido la grabación.

Ajuste de la guía vocal (primer arranque)

La primera vez que encienda la unidad después de comprarla, así como después de reiniciar el H1 XLR a los valores de fábrica, ajuste la guía vocal cuando aparezca su pantalla de ajuste.

1. Use  (botón de operación 2) y  (botón de operación 3) para elegir un ajuste y pulse  (botón de operación 4) para confirmarlo.



Ajuste	Explicación
ABC + bip ("ABC" indica el idioma instalado).	Los elementos de ajuste serán leídos en voz alta en el idioma instalado. Sonará un pitido para notificar la aparición de mensajes de error, inicio/parada de grabación y ajuste de volumen, por ejemplo. El idioma predeterminado inicialmente es el inglés, pero puede instalar y utilizar otros idiomas para esta guía. (→ Instalación de idiomas para la guía)
Solo bip	Sonará un pitido para notificar la aparición de mensajes de error, inicio/parada de grabación y cambios de volumen, por ejemplo. No será leído nada en voz alta.
Desactiv.	Esto desactiva la guía vocal.

Una vez confirmado el ajuste de la guía vocal, ajuste el idioma de comunicación cuando aparezca una pantalla para ello. (→ [Ajuste del idioma de comunicación \(primer arranque\)](#))

NOTA

También puede ajustar el volumen de la guía vocal. (→ [Ajuste del volumen de la guía vocal](#))

AVISO

- Puede cambiar el ajuste de la guía vocal más adelante en la [Pantalla Menú](#). (→ [Ajuste de la guía vocal \(accesibilidad\)](#))
- Puede activar/desactivar inmediatamente el sonido de la guía vocal manteniendo pulsado el  (Botón MENU). (→ [Activación/desactivación de la guía vocal con un atajo](#))

Ajuste del idioma de comunicación (primer arranque)

La primera vez que encienda la unidad después de comprarla, así como cuando haya reiniciado el H1 XLR a los valores de fábrica, después de ajustar la guía vocal, ajuste el idioma de comunicación cuando aparezca una pantalla para ello.

1. Use  (botón de operación 2) y  (botón de operación 3) para elegir el idioma de comunicación y pulse  (botón de operación 4) para confirmarlo.

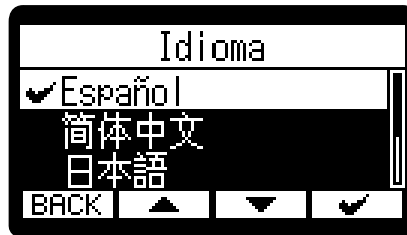

Una vez confirmado el ajuste del idioma de comunicación, establezca el formato de fecha cuando aparezca su pantalla de ajuste. (→ [Ajuste del formato de fecha y hora \(primer arranque\)](#))



AVISO

- También puede cambiar más adelante el ajuste del idioma de comunicación en la [Pantalla Menú](#). (→ [Ajuste del idioma de comunicación](#))
 - Elija **BACK** (botón de operación 1) para volver a la pantalla de ajuste anterior.
-

Ajuste del formato de fecha y hora (primer arranque)

La primera vez que encienda la unidad después de comprarla, así como cuando haya reiniciado el H1 XLR a los valores de fábrica, y una vez que haya ajustado el idioma de comunicación, ajuste el formato de fecha cuando aparezca una pantalla para ello.

La fecha registrada en los ficheros de grabación utilizará el formato de fecha que elija aquí.

1. Use  (botón de operación 2) y  (botón de operación 3) para elegir el formato de fecha y pulse  (botón de operación 4) para confirmarlo.

En la parte inferior de la pantalla aparecerá un ejemplo específico del formato de fecha ajustado utilizando su elección actual.



Ajuste	Explicación
AAMMDD	La fecha aparece en orden de año, mes y día.
MMDDAA	La fecha aparece en orden de mes, día y año.
DDMMAA	La fecha aparece en orden de día, mes y año.



Una vez confirmado el ajuste del formato de fecha, ajuste la fecha y la hora en la pantalla de ajuste que aparecerá. (→ [Ajuste de la fecha y la hora \(primer arranque\)](#))

AVISO



- También puede cambiar más adelante el formato de la fecha en la [Pantalla Menú](#). (→ [Ajuste del formato de fecha](#))
- Elija  (botón de operación 1) para volver a la pantalla de ajuste anterior.

Ajuste de la fecha y la hora (primer arranque)

La primera vez que encienda la unidad después de comprarla, así como cuando haya reiniciado el H1 XLR a los valores de fábrica, después de ajustar el formato de fecha, ajuste la fecha y la hora cuando aparezca una pantalla para ajustarlas. La fecha y la hora son registrados en los ficheros de grabación.

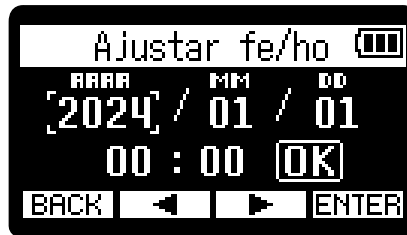
1. Use  (botón de operación 2) y  (botón de operación 3) para elegir el elemento de ajuste que quiera y pulse **ENTER** (botón de operación 4) para confirmar la selección.



2. Use  (botón de operación 2) y  (botón de operación 3) para cambiar el valor y pulse  (botón de operación 4) para confirmarlo.



3. Repita los pasos 1-2 para ajustar la fecha y la hora.

4. Una vez ajustados todos los elementos, utilice  (botón de operación 2) y  (botón de operación 3) para seleccionar **OK** (botón OK en pantalla) y pulse  (botón de operación 4) para confirmar.



Una vez confirmado el ajuste de la fecha y la hora, ajuste el tipo de pilas cuando aparezca una pantalla para ello. (→ [Ajuste del tipo de pilas \(primer arranque\)](#))

NOTA



Si la unidad no recibe corriente durante un periodo prolongado, los ajustes de fecha y hora almacenados en la unidad serán reiniciados. Si aparece la pantalla de ajuste de fecha/hora durante el arranque, vuelva a ajustarlos.

AVISO

- También puede modificar los ajustes de fecha y hora más tarde en la [Pantalla Menú](#). (→ [Ajuste de la fecha y la hora](#))
 - Elija **BACK** (botón de operación 1) para volver a la pantalla de ajuste anterior.
-

Ajuste del tipo de pilas (primer arranque)

La primera vez que encienda la unidad después de comprarla, así como cuando haya reiniciado el H1 XLR a los valores de fábrica, después de ajustar la fecha y la hora, deberá ajustar el tipo de pilas utilizadas en el H1 XLR cuando aparezca una pantalla para ello. Esto es necesario para que la carga restante de las pilas sea mostrada con precisión en la pantalla.

1. Use  (botón de operación 2) y  (botón de operación 3) para elegir el tipo de pilas usadas y pulse  (botón de operación 4) para confirmarlo.



Ajuste	Explicación
Alcalina	Pilas alcalinas
Ni-MH	Pilas de níquel-hidruro metálico
Litio	Pilas de litio

Una vez completados estos ajustes iniciales, aparecerá la [Pantalla inicial](#) .

AVISO

- Puede modificar el ajuste de tipo de pilas más adelante en la [Pantalla Menú](#). (→ [Ajuste del tipo de pilas utilizadas](#))
- Elija  (botón de operación 1) para volver a la pantalla de ajuste anterior.

Bloqueo anti-accidentes (función HOLD)

Para evitar usos accidentales, puede usar esta función de bloqueo para desactivar los botones del H1 XLR.

1. Deslice  (Interruptor POWER/HOLD) hacia "HOLD" (hacia las tomas INPUT 1 y 2).
Esto activa la función HOLD y desactiva el funcionamiento de todos los botones.

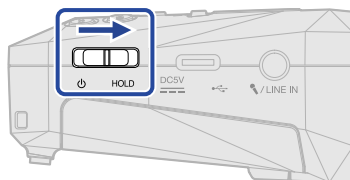

Para desactivar la función HOLD, deslice  (Interruptor POWER/HOLD) de nuevo a la posición central.

NOTA

Puede ajustar el volumen por medio del  (Dial VOLUME) incluso cuando la función de bloqueo esté activada.

Ajustes de entrada

Cambio del ajuste stereo/mono

Puede elegir el formato de canales usado para la grabación de audio.

Ajuste	Explicación
MONO×2	Las señales de entrada de INPUT 1 y 2 son tratadas como señales de audio mono individuales (y son generados 2 archivos mono). Cuando conecte un micrófono u otro dispositivo a la toma MIC/LINE IN, no podrá usar este ajuste, que cambiará automáticamente a STEREO.
STEREO	Las señales de entrada de INPUT 1 y 2 son tratadas como una señal de audio stereo. La entrada INPUT 1 pasará a ser el canal L e INPUT 2 el canal R.
MONO (INPUT 1)	La señal de entrada de INPUT 1 será tratada como una señal audio mono. Cuando conecte un micro, por ejemplo, a la toma MIC/LINE IN, la señal de entrada del canal L será tratada como audio mono y pasará a ser la señal MONO (L).

1. Pulse  (botón STEREO/MONO) cuando la [Pantalla inicial](#) activa.

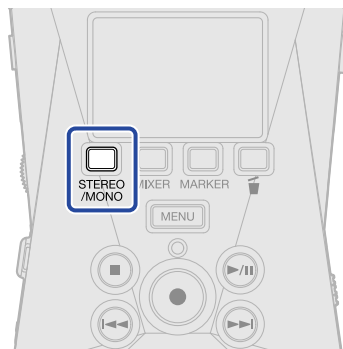

El pulsar esta tecla pasará de una opción a otra: "MONO×2", "STEREO" y "MONO (INPUT 1)".



La visualización de la forma de onda en la [Pantalla inicial](#) cambiará de acuerdo al formato de canal ajustado.

■ MONO×2 seleccionado

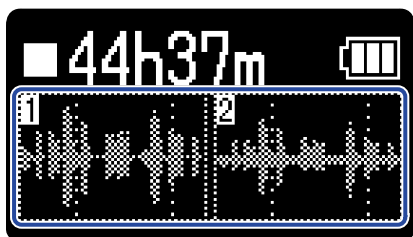

■ STEREO seleccionado



■ MONO (INPUT 1) seleccionado

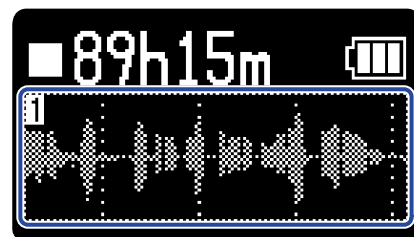

NOTA



- Si hay un equipo conectado a la toma MIC/LINE IN, no aparecerá "MONO×2".
- El formato del fichero de grabación cambiará del mismo modo. (→ [Estructura de ficheros y carpetas del XLR H1](#))
 - "STEREO" seleccionado: ficheros stereo
 - "MONO×2" o "MONO (INPUT 1)" seleccionado: ficheros mono



Ajuste de la alimentación fantasma

Las entradas INPUT 1 y 2 del H1 XLR admiten alimentación fantasma y pueden recibir +48 V. Active la alimentación fantasma cuando haya conectado micrófonos de condensador que la necesiten.

1. Pulse  (botón MENU) con la [Pantalla inicial](#) activa.
Esto hace que aparezca la [Pantalla Menú](#).





2. Use  (botón de operación 2) y  (botón de operación 3) para elegir "Ajustes entrada" y pulse  (botón de operación 4) para confirmar.

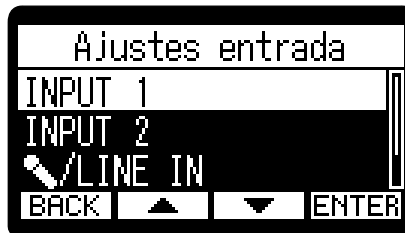

3. Use  (botón de operación 2) y  (botón de operación 3) para elegir la entrada para la que quiera ajustar la alimentación fantasma y pulse  (botón de operación 4) para confirmar la selección.

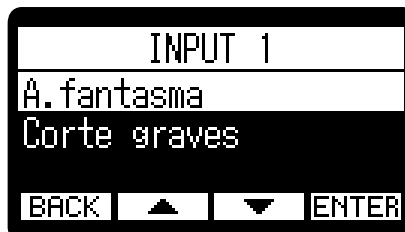

- Cuando el ajuste STEREO/MONO sea "MONO×2", podrá elegir "INPUT 1" o "INPUT 2".
- Cuando el ajuste STEREO/MONO sea "STEREO", podrá elegir "INPUT 1&2".
- Cuando el ajuste STEREO/MONO sea "MONO (INPUT 1)", podrá elegir "INPUT 1".

4. Use  (botón de operación 2) y  (botón de operación 3) para elegir "A.fantasma" y pulse  (botón de operación 4) para confirmar.



5. Use  (botón de operación 2) y  (botón de operación 3) para elegir "Activado" o "Desactiv." y pulse  (botón de operación 4) para confirmar.



NOTA

Cuando conecte dispositivos que no sean compatibles con la alimentación fantasma, no active este ajuste. Si lo hace, podría dañar el dispositivo.

AVISO



- La alimentación fantasma es una función que deriva corriente eléctrica a dispositivos que necesitan una fuente de alimentación externa, incluyendo algunos micrófonos de condensador. Lo habitual son +48 V.
- En el paso 3, puede desactivar rápidamente la alimentación fantasma para INPUT 1 e INPUT 2 seleccionando "Turn off all phantom power".



Ajuste del plug-in power

Realice el siguiente ajuste cuando conecte a la toma MIC/LINE IN un micrófono compatible con plug-in power.



1. Pulse  (botón MENU) con la [Pantalla inicial](#) activa.
Esto hace que aparezca la [Pantalla Menú](#).







2. Use  (botón de operación 2) y  (botón de operación 3) para elegir "Ajustes entrada" y pulse  (botón de operación 4) para confirmar.

3. Use  (botón de operación 2) y  (botón de operación 3) para elegir " /LINE IN" y pulse  (botón de operación 4) para confirmar.

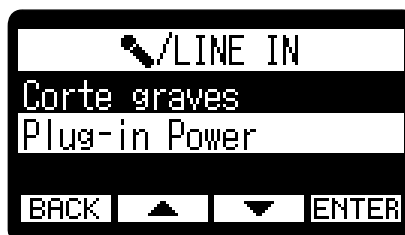

4. Use  (botón de operación 2) y  (botón de operación 3) para elegir "Plug-in Power" y pulse  (botón de operación 4) para confirmar.



5. Use  (botón de operación 2) y  (botón de operación 3) para elegir "Activado" y pulse  (botón de operación 4) para confirmar.









Reducción de ruidos (Corte graves)

Puede recortar las bajas frecuencias para reducir el ruido del viento y los petardeos vocales, por ejemplo.

1. Pulse  (botón MENU) con la [Pantalla inicial](#) activa.
Esto hace que aparezca la [Pantalla Menú](#).





2. Use  (botón de operación 2) y  (botón de operación 3) para elegir "Ajustes entrada" y pulse  (botón de operación 4) para confirmar.



3. Use  (botón de operación 2) y  (botón de operación 3) para elegir la entrada para la que quiera ajustar el corte de graves y pulse  (botón de operación 4) para confirmar la selección.

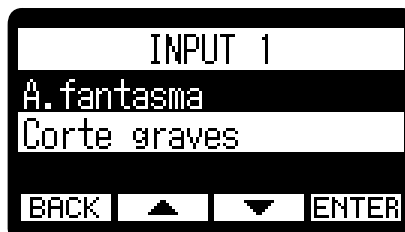

- Cuando el ajuste STEREO/MONO sea "MONO×2", podrá elegir "INPUT 1" o "INPUT 2".
- Cuando el ajuste STEREO/MONO sea "STEREO", podrá elegir "INPUT 1&2".
- Cuando el ajuste STEREO/MONO sea "MONO (INPUT 1)", podrá elegir "INPUT 1".

4. Use  (botón de operación 2) y  (botón de operación 3) para elegir "Corte graves" y pulse  (botón de operación 4) para confirmar.



5. Use  (botón de operación 2) y  (botón de operación 3) para elegir la frecuencia de corte y pulse  (botón de operación 4) para confirmar.



Puede elegir y ajustar la frecuencia de corte a OFF, 80 Hz, 160 Hz o 240 Hz.

Ajustes de salida

Puede realizar ajustes para el sonido emitido a los auriculares y dispositivos conectados. Cuando conecte otro dispositivo, reduzca al mínimo su ganancia de entrada y utilice un cable de audio para conectar su toma de micro externa a la toma PHONE/LINE OUT del H1 XLR.

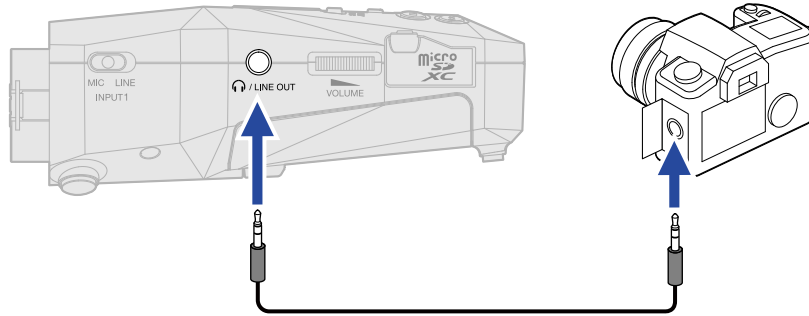





AVISO

Cuando no sea necesaria la salida a un dispositivo externo, el desconectar el cable de la toma PHONE/LINE OUT puede aumentar el tiempo de funcionamiento a pilas.

Cambio de la forma de ajuste del nivel de salida

Puede modificar la forma en la que es ajustado el nivel emitido a otros dispositivos desde la toma PHONE/LINE OUT.



Por ejemplo, cuando conecte otros dispositivos, elija "Fijo" si no quiere usar  (VOLUME) para cambiar el volumen. Esto hará que el sonido sea emitido con el nivel ajustado, tal como explicamos en ["Ajuste de nivel fijo"](#).

1. Pulse  (botón MENU) con la [Pantalla inicial](#) activa. Esto hace que aparezca la [Pantalla Menú](#).
2. Use  (botón de operación 2) y  (botón de operación 3) para elegir "Ajustes de salida" y pulse  (botón de operación 4) para confirmar.





3. Use  (botón de operación 2) y  (botón de operación 3) para elegir "Control de volumen" y pulse **ENTER** (botón de operación 4) para confirmar.

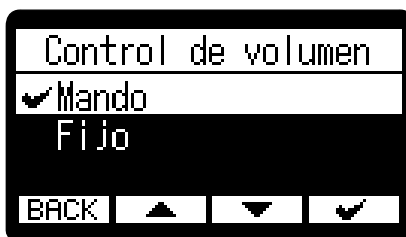

4. Use  (botón de operación 2) y  (botón de operación 3) para elegir el método de ajuste del nivel de salida y pulse  (botón de operación 4) para confirmarlo.



Ajuste	Explicación
Mando	Use  (Dial VOLUME) para ajustar el nivel de salida.
Fijo	El ajuste de  (Dial VOLUME) no tiene ningún efecto. Puede ajustar el nivel de salida tal como explicamos en " Ajuste de nivel fijo ".

NOTA



Puede ajustar el volumen del altavoz por medio de  (Dial VOLUME) independientemente de este ajuste.



Ajuste de nivel fijo

Puede ajustar el nivel cuando “Control de volumen” esté ajustado a “Fijo”. (→ [Cambio de la forma de ajuste del nivel de salida](#))



1. Pulse  (botón MENU) con la [Pantalla inicial](#) activa.
Esto hace que aparezca la [Pantalla Menú](#).



2. Use  (botón de operación 2) y  (botón de operación 3) para elegir “Ajustes de salida” y pulse  (botón de operación 4) para confirmar.

3. Use  (botón de operación 2) y  (botón de operación 3) para elegir “Nivel fijo” y pulse  (botón de operación 4) para confirmar.



4. Use  (botón de operación 2) y  (botón de operación 3) para ajustar el nivel fijo y pulse  (botón de operación 4) para confirmar.
El valor del ajuste aparecerá en la pantalla.

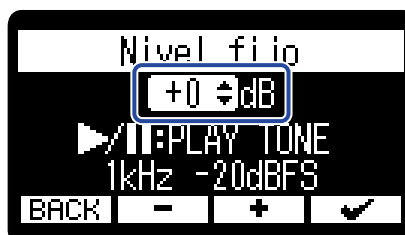

AVISO

Puede ajustar este valor de -40 a +40.

5. Para que sea emitido un tono de prueba desde el H1 XLR y así ajustar el nivel de salida, pulse  (botón PLAY/PAUSE).

Mientras comprueba el medidor de nivel de audio del dispositivo conectado, ajuste la ganancia de entrada de dicho dispositivo hasta que el nivel de la señal de audio sea de unos -20 dB.

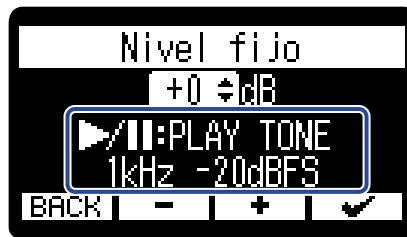

AVISO

El tono de prueba es una onda sinusoidal de 1 kHz a -20 dBFS.

6. Tras ajustar la ganancia de entrada del dispositivo conectado, pulse  (botón PLAY/PAUSE). Esto detendrá la emisión del tono de prueba.

NOTA

- Consulte el manual del dispositivo conectado para más información sobre su funcionamiento.
- Si la función de control automático de ganancia del otro dispositivo está activada, desactívela.
- El nivel ajustado aquí no afecta al audio grabado ni al nivel de audio emitido desde el puerto USB.

Grabación

Monitorización de los sonidos de entrada

Utilice auriculares, por ejemplo, para monitorizar los sonidos de entrada y ajustar el volumen.

1. Conecte unos auriculares, por ejemplo, a la toma PHONE/LINE OUT.

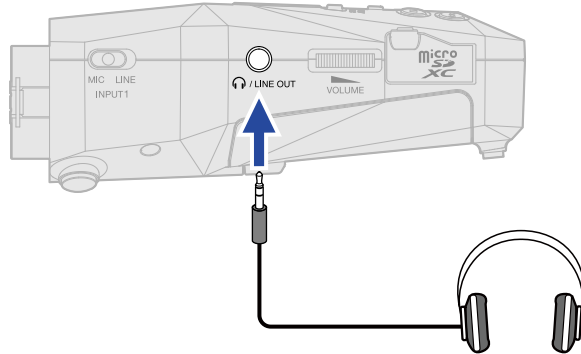

2. Use  (VOLUME) para ajustar el volumen.

El volumen aparece en la pantalla mientras lo ajusta.



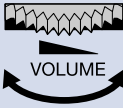

NOTA

- La salida de volumen de la toma de PHONE/LINE OUT también se ve afectada por los ajustes de volumen realizados en la [Pantalla de mezclador](#). Ajuste el volumen de los auriculares después de ajustar los niveles de mezcla de entrada. (→ [Ajuste de la mezcla de sonidos de entrada](#))

- Cuando no haya nada conectado en la toma PHONE/LINE OUT, el usar  (VOLUME) cambiará el volumen del altavoz.

- No puede usar el altavoz interno para monitorizar la señal mientras graba.

- Cuando "Control de volumen" esté ajustado a "Fijo", no podrá usar  (VOLUME) para ajustar

el volumen. Para utilizar  (VOLUME) para ajustar el volumen, ajuste "Control de volumen" a "Mando". (→ [Ajustes de salida](#))

AVISO

- Cuando no sea necesaria la monitorización con auriculares, el desconectar los auriculares de la toma PHONE/LINE OUT puede aumentar el tiempo de funcionamiento a pilas.
- También puede ajustar el volumen de forma independiente para cada entrada. (→ [Ajuste de la mezcla de sonidos de entrada](#))

Ajuste de la mezcla de sonidos de entrada

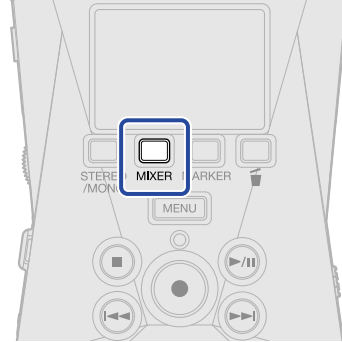

En el H1 XLR, en la [Pantalla de mezclador](#), puede ajustar la mezcla de sonidos de entrada. Puede utilizar los medidores de nivel para comprobar el volumen de los sonidos de entrada.

1. Pulse  (Botón MIXER) cuando la [Pantalla inicial](#) activa.





Esto hace que aparezca la [Pantalla de mezclador](#).

- Cuando el ajuste STEREO/MONO sea "MONO×2", los niveles de INPUT 1 y 2 serán visualizados por separado.
- Cuando el ajuste STEREO/MONO sea "STEREO", serán visualizados los niveles stereo de INPUT 1 y 2.
- Cuando el ajuste STEREO/MONO sea "MONO (INPUT 1)", será visualizado el nivel de INPUT 1.

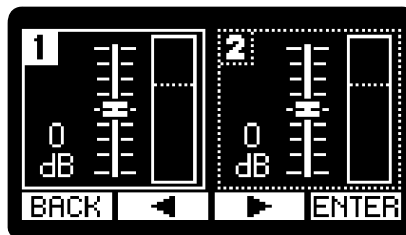
2. Cuando el ajuste STEREO/MONO sea "MONO×2", use  (botón de operación 2) y  (botón de operación 3) para elegir la entrada para el ajuste de nivel y pulse **ENTER** (botón de operación 4) para confirmar.



3. Use  (botón de operación 2) y  (botón de operación 3) para ajustar el nivel y pulse **ENTER** (botón de operación 4) para confirmar.
Esto confirmará el nivel ajustado.

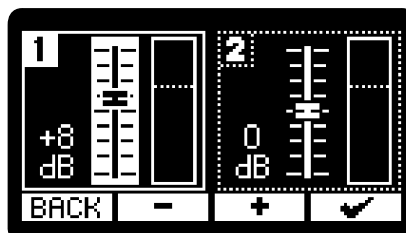

4. Repita los pasos 2-3 para ajustar el balance de volumen global.

Cuando termine el ajuste pulse **BACK** (Botón de operación 1) para volver a la [Pantalla inicial](#).

NOTA

- En la [Pantalla de mezclador](#),  puede usar el (botón REC) para poner en marcha la grabación de la misma manera que en la [Pantalla inicial](#).
- Los ajustes de nivel de la [Pantalla de mezclador](#) afectan a los ficheros de grabación.





AVISO

Puede ajustar esto a "Mute" o de -64 a +40.



Ajustes de grabación

Ajuste de la frecuencia de muestreo



Puede ajustar la frecuencia de muestreo utilizada para grabar ficheros.

1. Pulse  (botón MENU) con la [Pantalla inicial](#) activa.
Esto hace que aparezca la [Pantalla Menú](#).
2. Use  (botón de operación 2) y  (botón de operación 3) para elegir "Ajustes grab." y pulse  (botón de operación 4) para confirmar.

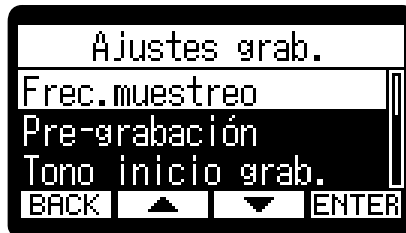

3. Use  (botón de operación 2) y  (botón de operación 3) para elegir "Frec.muestreo" y pulse  (botón de operación 4) para confirmar.



4. Use  (botón de operación 2) y  (botón de operación 3) para elegir la frecuencia de muestreo y pulse  (botón de operación 4) para confirmar.



Puede escoger entre las siguientes frecuencias de muestreo.

44,1 kHz, 48 kHz, 96 kHz

NOTA

La única profundidad de bits que puede utilizar para la grabación es 32 bits flotantes.



Captura del audio antes de que comience la grabación (pre-grabación)



La señal de entrada siempre es almacenada en un búfer o memoria temporal durante un período de tiempo determinado, por lo que puede capturar (pre-grabar) hasta los 2 previos a que pulse  (botón REC) para iniciar la grabación.

Esto es útil cuando tarde demasiado en pulsar  (botón REC), por ejemplo.



1. Pulse  (botón MENU) con la [Pantalla inicial](#) activa.
Esto hace que aparezca la [Pantalla Menú](#).

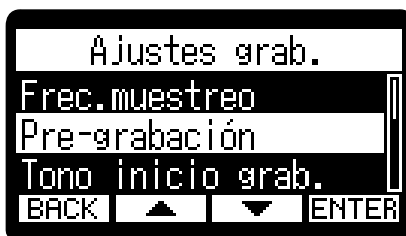

2. Use  (botón de operación 2) y  (botón de operación 3) para elegir "Ajustes grab." y pulse  (botón de operación 4) para confirmar.

3. Use  (botón de operación 2) y  (botón de operación 3) para elegir "Pre-grabación" y pulse  (botón de operación 4) para confirmar.



4. Use  (botón de operación 2) y  (botón de operación 3) para elegir "Activado" y pulse  (botón de operación 4) para confirmar.

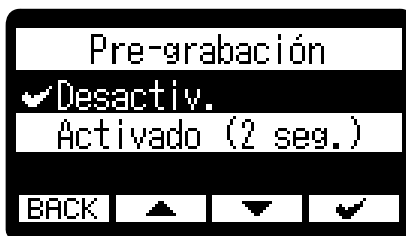

NOTA



- No puede usar esto con el disparador automático. Cuando active la pre-grabación, el temporizador quedará desactivado. (→ [Ajuste del temporizador](#))
- No puede usar esta función con la función de tono de inicio de grabación. Cuando ajuste la pre-grabación, el tono de inicio de la grabación quedará desactivado. (→ [Activación del tono de inicio de grabación](#))

Activación del tono de inicio de grabación



Cuando la grabación comience pueden ser emitidas señales de tono de medio segundo (tonos de inicio de grabación) desde la toma PHONE/LINE OUT.

Dado que los tonos de inicio de grabación también son registrados en los ficheros de grabación, durante la grabación de audio para video con el H1 XLR, el envío de su señal de salida a la entrada de la cámara puede hacer más fácil la sincronización de audio y video.



1. Pulse  (botón MENU) con la [Pantalla inicial](#) activa.
Esto hace que aparezca la [Pantalla Menú](#).

2. Use  (botón de operación 2) y  (botón de operación 3) para elegir "Ajustes grab." y pulse  (botón de operación 4) para confirmar.



3. Use  (botón de operación 2) y  (botón de operación 3) para elegir "Tono inicio grab." y pulse  (botón de operación 4) para confirmar.



4. Use  (botón de operación 2) y  (botón de operación 3) para elegir el volumen del tono de inicio de grabación y pulse  (botón de operación 4) para confirmar.



Puede escoger entre los siguientes volúmenes.

Desactiv., -40 dB, -20 dB

Si elige "Desactiv.", no será reproducido ningún tono de inicio de grabación.

- 5.** Utilice un cable con clavija mini stereo para conectar la entrada de la cámara a la toma PHONE/LINE OUT del H1 XLR.

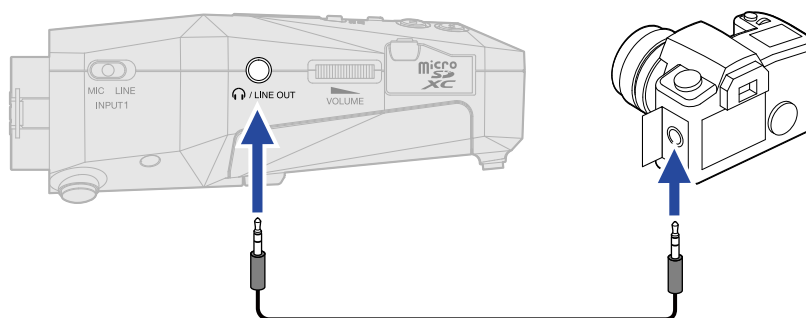

NOTA



- Tenga cuidado con el volumen si está monitorizando el sonido de entrada con unos auriculares conectados a la cámara, por ejemplo.
- No puede usar esto junto con la función de pre-grabación. Cuando active el tono de inicio de grabación, PRE REC quedará desactivado. (→ [Captura del audio antes de que comience la grabación \(pre-grabación\)](#))



Ajuste del temporizador

Después de que pulse  (botón REC), la grabación se pondrá en marcha automáticamente una vez que haya transcurrido el tiempo ajustado.



1. Pulse  (botón MENU) con la [Pantalla inicial](#) activa.
Esto hace que aparezca la [Pantalla Menú](#).

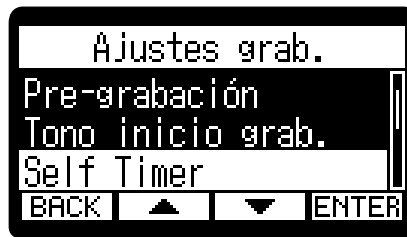

2. Use  (botón de operación 2) y  (botón de operación 3) para elegir "Ajustes grab." y pulse  (botón de operación 4) para confirmar.

3. Use  (botón de operación 2) y  (botón de operación 3) para elegir "Self Timer" y pulse  (botón de operación 4) para confirmar.



4. Use  (botón de operación 2) y  (botón de operación 3) para ajustar el tiempo que debe transcurrir hasta que comience la grabación y pulse  (botón de operación 4) para confirmar.



Puede elegir entre estas opciones.
Desactiv., 3 sec, 5 sec, 10 sec

5. Pulse  (Botón MENU).

Esto hace que aparezca la [Pantalla inicial](#).



6. Pulse  (botón REC).

Esto iniciará una cuenta atrás.

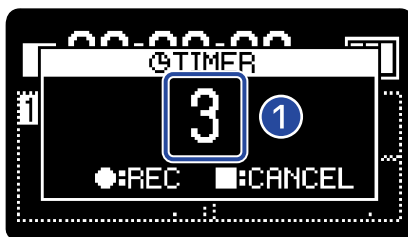

1 Cuenta atrás (segundos)

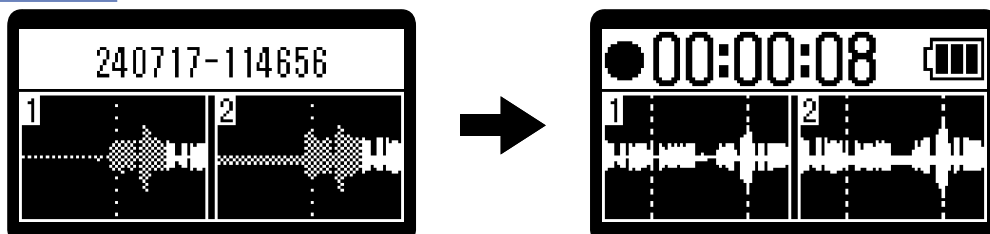

La grabación comenzará automáticamente una vez transcurrido el tiempo establecido en el paso 4. La pantalla de grabación aparecerá después de que lo haga el nombre del fichero que esté siendo grabado. (→ [Grabación](#))



NOTA

No puede usar esto junto con la función de pre-grabación. Cuando active el disparador automático, PRE-REC quedará desactivado. (→ [Captura del audio antes de que comience la grabación \(pre-grabación\)](#))

AVISO

- Durante la cuenta atrás, puede pulsar  (botón REC) para poner en marcha la grabación inmediatamente.
- Durante la cuenta atrás, puede pulsar  (botón STOP) para cancelarla.

Ajuste del temporizador de retardo de grabación

Puede hacer que la grabación comience automáticamente una vez transcurrido un tiempo determinado.

1. Pulse **MENU** (botón MENU) con la [Pantalla inicial](#) activa.
Esto hace que aparezca la [Pantalla Menú](#).



2. Use **▲** (botón de operación 2) y **▼** (botón de operación 3) para elegir "Ajustes grab." y pulse **ENTER** (botón de operación 4) para confirmar.

3. Use **▲** (botón de operación 2) y **▼** (botón de operación 3) para elegir "Retardo grab." y pulse **ENTER** (botón de operación 4) para confirmar.



4. Use **-** (botón de operación 2) y **+** (botón de operación 3) para ajustar el tiempo que debe transcurrir hasta que comience la grabación.



Puede ajustar este valor de 1 a 60 minutos (en pasos de un minuto).

5. Pulse  (botón de operación 4) para poner en marcha el temporizador. Esto hará que comience la cuenta atrás y que el indicador REC parpadee.

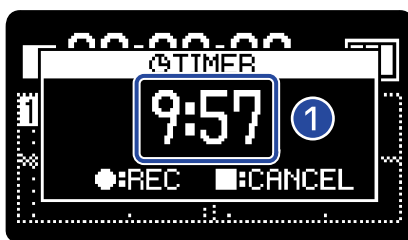

1 Cuenta atrás (minutos: segundos)

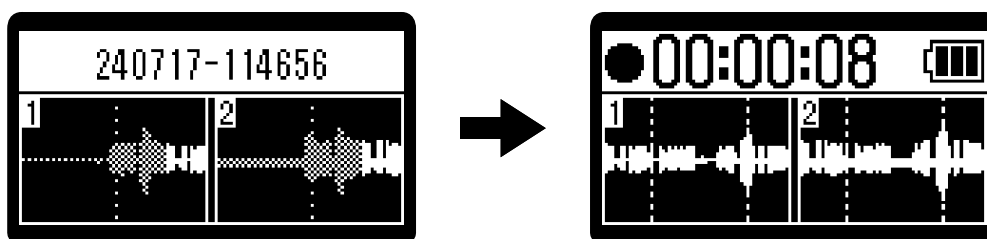

La grabación comenzará cuando termine la cuenta atrás. Aparecerá la pantalla de grabación después de que lo haga el nombre del fichero que esté siendo grabado.



NOTA

Cuando utilice el temporizador de retardo de grabación, no podrá usar la pre-grabación ni el disparador automático. (→ [Captura del audio antes de que comience la grabación \(pre-grabación\)](#), [Ajuste del temporizador](#))

AVISO

- Durante la cuenta atrás, puede pulsar  (botón REC) para poner en marcha la grabación inmediatamente.
- Durante la cuenta atrás, puede pulsar  (botón STOP) para cancelarla.

Ajuste del formato del nombre del fichero de grabación

Puede ajustar el formato del nombre del fichero de grabación.

1. Pulse (botón MENU) con la [Pantalla inicial](#) activa.
Esto hace que aparezca la [Pantalla Menú](#).



2. Use (botón de operación 2) y (botón de operación 3) para elegir "Ajustes grab." y pulse (botón de operación 4) para confirmar.

3. Use (botón de operación 2) y (botón de operación 3) para elegir "Nombre fich." y pulse (botón de operación 4) para confirmar.



4. Use (botón de operación 2) y (botón de operación 3) para elegir el método de asignación de nombre del fichero y pulse (botón de operación 4) para confirmar.

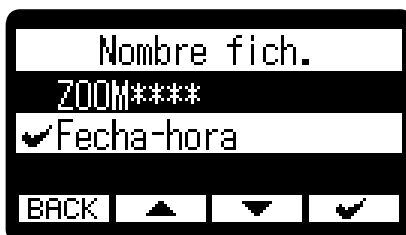

Ajuste	Explicación
ZOOM****	Los ficheros serán nombrados "ZOOM****.WAV" (donde **** son números correlativos empezando por el 0001). Ejemplo: "ZOOM0001.WAV"
Fecha-hora	Los ficheros son nombrados con un formato "año/mes/día-hora/minuto/segundo". Ejemplo: Si la grabación comenzó a las 9:25:30 del 15 de enero de 2024, el nombre sería "240115-092530.WAV".



NOTA

Cuando ajuste el valor a "Fecha-hora", la unidad utilizará el valor de "Formato de fecha" para el año/mes/día.
(→ [Ajuste del formato de fecha](#))



Ajuste de la visualización del tiempo de grabación

Puede elegir si durante la grabación será visualizado el tiempo de grabación transcurrido o el tiempo de grabación disponible restante.



1. Pulse  (botón MENU) con la [Pantalla inicial](#) activa.
Esto hace que aparezca la [Pantalla Menú](#).

2. Use  (botón de operación 2) y  (botón de operación 3) para elegir "Ajustes grab." y pulse  (botón de operación 4) para confirmar.

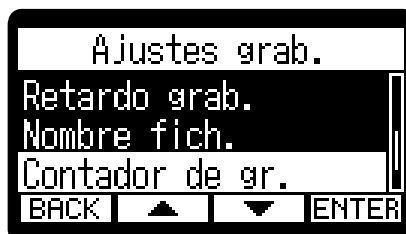

3. Use  (botón de operación 2) y  (botón de operación 3) para elegir "Contador de gr." y pulse  (botón de operación 4) para confirmar.



4. Use  (botón de operación 2) y  (botón de operación 3) para elegir el tiempo que será visualizado y pulse  (botón de operación 4) para confirmarlo.

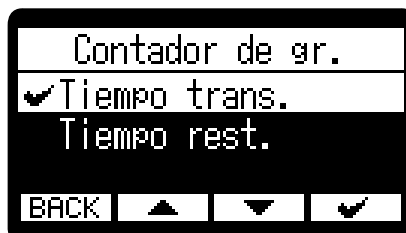

Ajuste	Explicación
Tiempo trans.	Aparecerá el tiempo de grabación transcurrido en ese momento.
Tiempo rest.	Aparecerá el tiempo de grabación disponible restante.

El tiempo transcurrido/restante será visualizado en la parte superior de la pantalla durante la grabación.



Registro de metadatos (bloques iXML) en ficheros de grabación

Puede registrar en los ficheros grabados diversa información relacionada con ellos (metadatos) almacenada en bloques iXML. (→ [Metadatos contenidos en bloques iXML en ficheros WAV](#))

1. Pulse (botón MENU) con la [Pantalla inicial](#) activa.
Esto hace que aparezca la [Pantalla Menú](#).

2. Use (botón de operación 2) y (botón de operación 3) para elegir "Ajustes grab." y pulse (botón de operación 4) para confirmar.



3. Use (botón de operación 2) y (botón de operación 3) para elegir "Metadatos (iXML)" y pulse (botón de operación 4) para confirmar.



4. Use (botón de operación 2) y (botón de operación 3) para elegir un ajuste y pulse (botón de operación 4) para confirmarlo.



Ajuste	Explicación
Registrado	Los metadatos (bloques iXML) Sí serán añadidos a los ficheros de grabación.
Desactiv.	Los metadatos (bloques iXML) no serán añadidos a los ficheros de grabación.

NOTA

Es posible que algunas aplicaciones no admitan ficheros que contengan datos incrustados en ellos. Si detecta problemas con los ficheros al usar una aplicación concreta, es posible que pueda resolverlos desactivando el registro de metadatos.

Verificación de la fecha/hora actual y el nombre del siguiente fichero grabado

Puede verificar la fecha/hora actual y el nombre del siguiente fichero grabado.

1. Cuando esté activa la [Pantalla inicial](#), mantenga pulsado  (botón STOP).

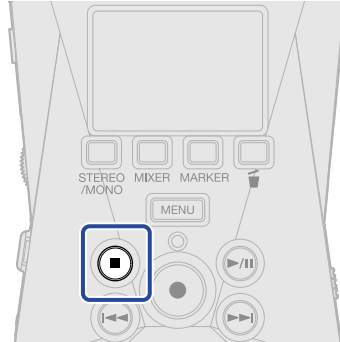

Mientras pulsa , en la pantalla aparecerá la fecha/hora actual y el nombre del siguiente fichero a ser grabado.



- 1 Fecha/hora actual
- 2 Nombre del siguiente fichero grabado

Deje de pulsar  (botón STOP) para volver a la [Pantalla inicial](#).

Grabación

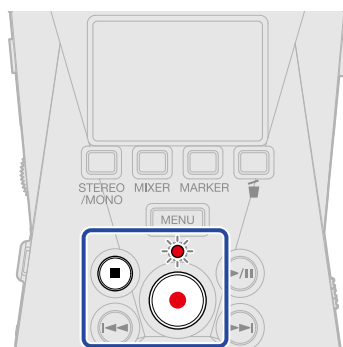

1. Pulse  (botón REC) cuando esté la [Pantalla inicial](#) activa.

El indicador REC se iluminará en rojo, en pantalla aparecerá el nombre del fichero de grabación y la grabación se pondrá en marcha.

Durante la grabación será visualizado el tiempo de grabación transcurrido o el tiempo de grabación restante. (→ [Ajuste de la visualización del tiempo de grabación](#))

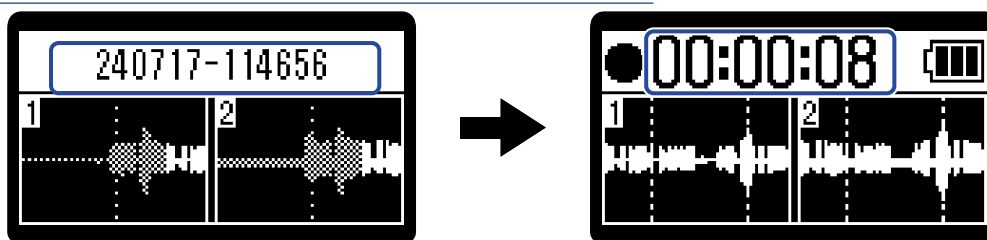

NOTA

El nombre del fichero usará el formato ajustado como explicamos en "[Ajuste del formato del nombre del fichero de grabación](#)".

Para más detalles acerca de los nombres de los ficheros, vea "[Nombres de ficheros de grabación](#)".



2. Para detener, pulse  (botón REC) o  (botón STOP).

Deslice  (Interruptor POWER/HOLD) hacia HOLD (hacia las tomas INPUT 1/2) para evitar usos accidentales durante la grabación. (→ [Bloqueo anti-accidentes \(función HOLD\)](#))

NOTA

Si el tamaño del fichero supera los 2 GB durante la grabación, será creado automáticamente un nuevo fichero y la grabación continuará sin pausa. Cuando esto suceda, no se producirá ningún hueco en el sonido entre los dos ficheros.

AVISO

- Puede añadir marcas durante la grabación pulsando  (Botón marcador). (→ [Adición de marcas durante la grabación](#))
Puede añadir un máximo de 99 marcas por fichero.
 - Durante la grabación, los ficheros son almacenados automáticamente a intervalos regulares. Si se corta la corriente o se produce otro problema durante la grabación, podrá restaurar el fichero afectado con solo encender la unidad de nuevo.
 - Puede dejar la grabación en pausa pulsando  (botón PLAY/PAUSE). Pulse  (botón PLAY/PAUSE) de nuevo para continuar con la grabación.
Este tipo de pausas harán que sea añadida automáticamente una marca en ese punto.
-

Adición de marcas durante la grabación

Puede añadir marcas a los ficheros durante la grabación.

Las marcas añadidas son visualizadas en la [Pantalla de reproducción](#), y ◀ (botón REW) y ▶ (botón FF) pueden ser usados para desplazar la posición de reproducción a una marca.

1. Pulse  (botón MARKER) durante la grabación.

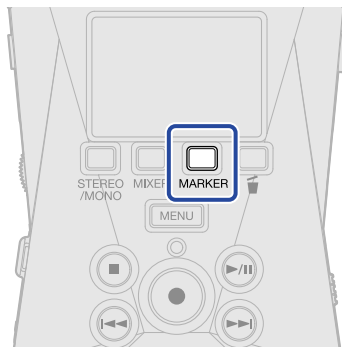

Esto añadirá una marca en la posición activa de la grabación.



NOTA



- Puede añadir un máximo de 99 marcas por fichero.
- Utilice la pantalla de reproducción para eliminar marcas. (→ [Borrado de marcas](#))

Traslado del fichero de grabación a la carpeta TRASH

Puede trasladar el fichero que esté siendo grabado a la carpeta TRASH. Esta función resulta útil, por ejemplo, cuando piense que una grabación no es lo suficientemente buena.

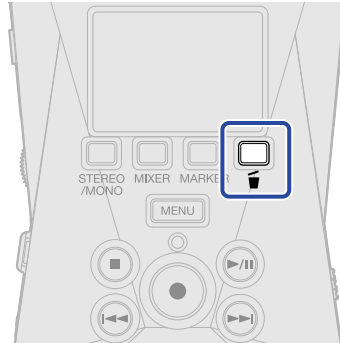
1. Pulse  (Botón de papelera) durante la grabación.



2. Use  (botón de operación 2) y  (botón de operación 3) para elegir "Cancelar grabación" y pulse  (botón de operación 4) para confirmar.

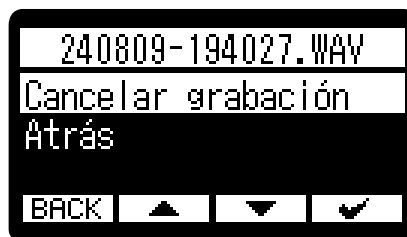

Esto detendrá la grabación y trasladará el fichero que está siendo grabado a la carpeta TRASH. (→ [Estructura de ficheros y carpetas del XLR H1](#))

Elija "Atrás" y pulse  (botón de operación 4) si quiere cancelar la operación y seguir grabando.

NOTA

- Los ficheros trasladados a la carpeta TRASH son almacenados en la carpeta TRASH creada en la tarjeta SD, pero su información ya no puede ser comprobada y no pueden ser reproducidos con el H1 XLR. Para verificarlos o reproducirlos, conéctese y use un ordenador, smartphone o tableta. (→ [Transferencia de ficheros a ordenadores y otros dispositivos](#))
- Puede eliminar todos los ficheros de la carpeta TRASH a la vez. (→ [Eliminación de ficheros de la carpeta TRASH](#))

Reproducción de grabaciones

Reproducción de grabaciones

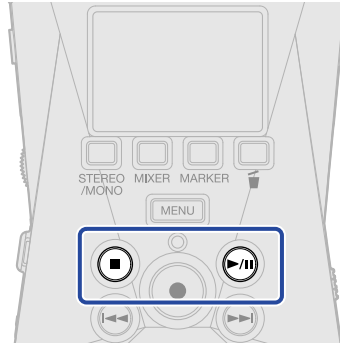

1. Pulse  (botón PLAY/PAUSE) con la [Pantalla inicial](#) activa.

Esto hace que aparezca la [Pantalla de reproducción](#) y pondrá en marcha la reproducción del último fichero grabado.



Use  (VOLUME) para ajustar el volumen de los auriculares o altavoz.

Puede seleccionar el fichero reproducido en la pantalla de listado de ficheros. (→ [Selección de ficheros para su reproducción \(Pantalla de listado de ficheros\)](#))

NOTA

Cuando "Control de volumen" esté ajustado a "Fijo", no podrá usar  (VOLUME) para ajustar el

volumen de los auriculares. Para utilizar  (VOLUME) para ajustar el volumen, ajuste "Control de volumen" a "Mando". (→ [Cambio de la forma de ajuste del nivel de salida](#))

2. Pulse .

Esto detiene la reproducción y hará que la unidad vuelva al principio del fichero.

Pulse  (botón STOP) de nuevo para volver a la [Pantalla inicial](#).

Selección de ficheros para su reproducción (Pantalla de listado de ficheros)

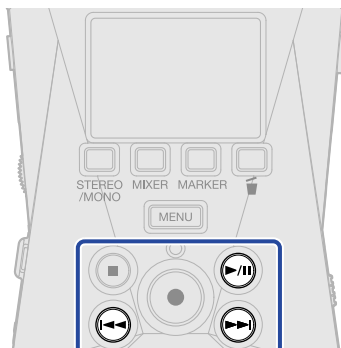

Puede acceder a la pantalla de listado de ficheros y elegir allí los ficheros de reproducción.



1. Pulse (botón FF) en la [Pantalla de reproducción](#).

Aparecerá la pantalla de listado de ficheros.

AVISO



- Si ya existe una marca antes de la posición de reproducción, el pulsar  (botón REW) hará que la posición de reproducción salta hasta esa marca.
- También puede acceder a la pantalla de listado de ficheros pulsando  (botón REW) cuando esté cerca del principio de un fichero.

2. Use (botón de operación 2) y (botón de operación 3) para elegir un fichero y pulse (botón PLAY/PAUSE).



Esto hace que aparezca la [Pantalla de reproducción](#) e inicia la reproducción del fichero elegido. También puede pulsar

AVISO

-  (botón REW) y  (botón FF) para seleccionar ficheros.
- En la pantalla de listado de ficheros, use **OPTION** (botón de operación 1) para acceder a la [Pantalla de opciones de reproducción](#) (algunos elementos no serán visualizados) o use  (botón de operación 4) para eliminar ficheros (→ [Traslado a la papelera del fichero que está siendo reproducido](#)).



Optimización del volumen de ficheros (normalización)

Con esta normalización podrá igualar el volumen de reproducción independientemente de los niveles de grabación.



La normalización es una función que detecta el volumen máximo de los datos de audio y lo estabiliza sin causar distorsión.

1. Pulse **OPTION** (botón de operación 1) en la [Pantalla de reproducción](#) para el fichero que quiera normalizar.

Esto hace que aparezca la [Pantalla de opciones de reproducción](#).

2. Use  (botón de operación 2) y  (botón de operación 3) para elegir "Normalización" y pulse **ENTER** (botón de operación 4) para confirmar.



3. Use  (botón de operación 2) y  (botón de operación 3) para elegir "Ejecutar" y pulse  (botón de operación 4) para confirmar.

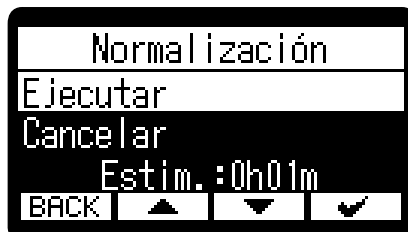

Cuando finalice la normalización, en pantalla aparecerá "Done" y volverá a aparecer la [Pantalla de reproducción](#).

Para cancelar la operación, elija "Cancelar" y pulse  (botón de operación 4).

NOTA

- Los ficheros normalizados seguirán siendo almacenados en formato de 32 bits y podrán ser reproducidos tal cual por el H1 XLR.
- Los ficheros normalizados serán almacenados como ficheros nuevos con el sufijo "_NORM" añadido al final de sus nombres.
- Si la grabación continuó durante mucho tiempo y fue dividida en varios ficheros, el volumen será ajustado en función del nivel máximo de todos los ficheros de la serie.

Cambio del formato de los ficheros y exportación

El H1 XLR solo puede grabar en formato de 32 bits flotantes, pero los ficheros grabados pueden ser convertidos y exportados con otros formatos.

Esto resulta práctico, por ejemplo, al cargar en un ordenador, smartphone o tableta ficheros grabados en el H1 XLR si la aplicación que vaya a usar no admite el formato de 32 bits flotantes.

Además, las pistas exportadas pueden ser normalizadas para optimizar el volumen de los ficheros grabados.

1. Pulse **OPTION** (botón de operación 1) en la [Pantalla de reproducción](#) del fichero que quiera exportar. Esto hace que aparezca la [Pantalla de opciones de reproducción](#).

2. Use **▲** (botón de operación 2) y **▼** (botón de operación 3) para elegir "Exportación" y pulse **ENTER** (botón de operación 4) para confirmar.

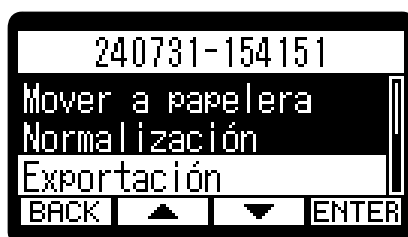

3. Use **▲** (botón de operación 2) y **▼** (botón de operación 3) para elegir la profundidad de bits y pulse **ENTER** (botón de operación 4) para confirmar.

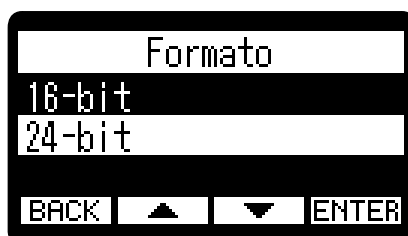

Puede elegir entre los siguientes formatos.

16-bit, 24-bit



4. Use **▲** (botón de operación 2) y **▼** (botón de operación 3) para elegir un ajuste de normalización y pulse **ENTER** (botón de operación 4) para confirmar.



Si elige "Activado", el fichero será normalizado durante la exportación.



NOTA

La normalización es una función que detecta el volumen máximo de los datos de audio y lo estabiliza sin causar distorsión. El volumen es ajustado al máximo valor posible sin que distorsione el sonido de mayor potencia (pico) de los datos.

5. Use  (botón de operación 2) y  (botón de operación 3) para elegir "Ejecutar" y pulse  (botón de operación 4) para confirmar.



Para cancelar la operación, elija "Cancelar" y pulse  (botón de operación 4).

Para cancelar el proceso durante la exportación, pulse **BACK** (botón de operación 1). Después, use  (botón de operación 2) y  (botón de operación 3) para elegir "Cancelar exportación" y use **ENTER** (botón de operación 4) para confirmar.

6. Una vez que aparezca "Done" después de finalizar la exportación, pulse **BACK** (botón de operación 1).



Esto hará que vuelva a aparecer la [Pantalla de reproducción](#).

NOTA

- A los ficheros exportados almacenados en la carpeta Export les serán asignados nombres en este formato: FF_BB_NN.WAV.
 - FF: Nombre del fichero original exportado
 - BB: Profundidad de bits ("16" cuando elija 16 bits, "24" cuando elija 24 bits)
 - NN: Ajuste de normalización ("NORM" cuando esté activada o nada cuando esté desactivada)
- El H1 XLR no puede reproducir los ficheros que estén dentro de la carpeta Export.

Adición/borrado de marcas en los ficheros grabados



Puede añadir marcas a los ficheros grabados.

Las marcas añadidas son visualizadas en la [Pantalla de reproducción](#), y  (botón REW) y  (botón FF) pueden ser usados para desplazar la posición de reproducción a una marca.

Adición de marcas



1. Pulse **OPTION** (botón de operación 1) en la [Pantalla de reproducción](#) del fichero al que quiera añadir marcas.

Esto hace que aparezca la [Pantalla de opciones de reproducción](#).

2. Use  (botón de operación 2) y  (botón de operación 3) para elegir "Marca" y pulse **ENTER** (botón de operación 4) para confirmar.

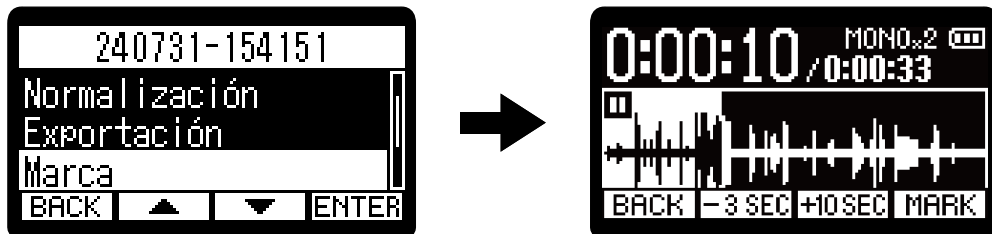
Aparecerá la pantalla de operación de marca.



3. Use , , , **-3 SEC** (botón de operación 2) y **+10 SEC** (botón de operación 3) para desplazar la posición de reproducción al lugar en el que quiera añadir una marca y pulse **MARK** (botón de operación 4) para confirmar.

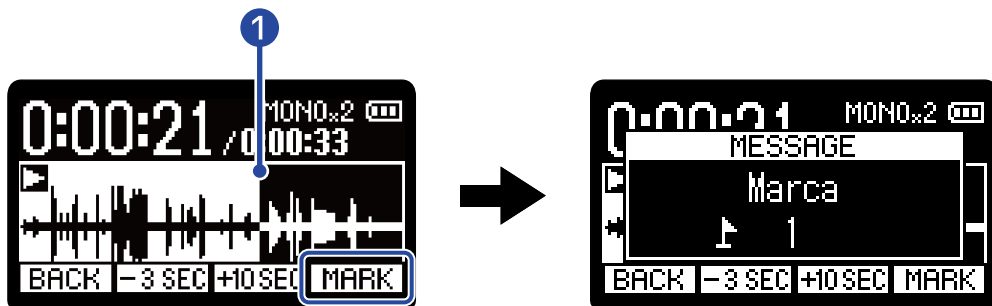

1 Posición actual de reproducción

Será añadida una marca en la posición de reproducción actual.

4. Pulse **BACK** (botón de operación 1).
Esto hará que vuelva a aparecer la [Pantalla de opciones de reproducción](#).

NOTA

Puede añadir un máximo de 99 marcas por fichero.

AVISO

En el paso 3, puede usar **MARK** (botón de operación 4) durante la reproducción para añadir marcas mientras ésta continúa.

Borrado de marcas

1. Pulse **OPTION** (botón de operación 1) en la [Pantalla de reproducción](#) del fichero del que quiera eliminar marcas.
Esto hace que aparezca la [Pantalla de opciones de reproducción](#).
2. Use **▲** (botón de operación 2) y **▼** (botón de operación 3) para elegir "Marca" y pulse **ENTER** (botón de operación 4) para confirmar.
Aparecerá la pantalla de operación de marca.

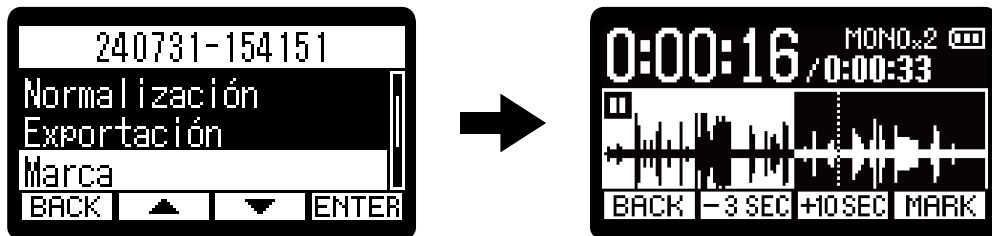

3. Use **FF** (botón FF) y **REW** (botón REW) para desplazar la posición de reproducción al lugar de la marca a eliminar y pulse **MARK** (botón de operación 4) para confirmar.
Cuando haya trasladado la posición de reproducción a una marca, **MARK** (icono de marca) se convierte en **✕ MARK** (icono de borrado de marca).

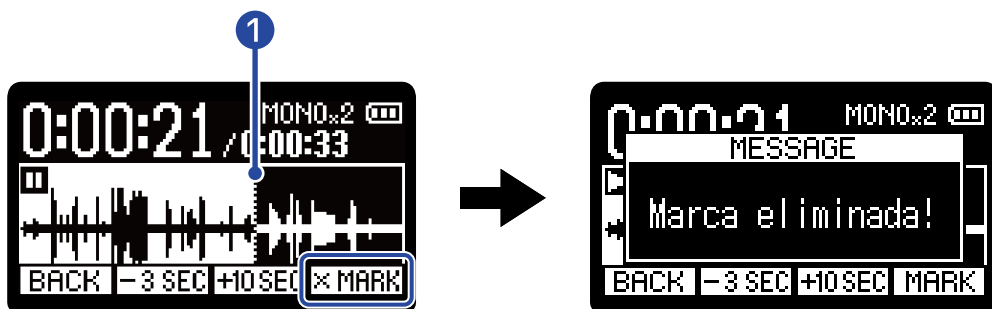

1 Posición de la marca a ser eliminada

4. Pulse **BACK** (botón de operación 1).
Esto hará que vuelva a aparecer la [Pantalla de opciones de reproducción](#).

Reproducción repetida de un intervalo determinado (repetición A-B)

Puede repetir la reproducción entre dos puntos establecidos.

1. Pulse **OPTION** (botón de operación 1) en la [Pantalla de reproducción](#) del fichero para el que quiera ajustar la reproducción repetida. Esto hace que aparezca la [Pantalla de opciones de reproducción](#).

2. Use **▲** (botón de operación 2) y **▼** (botón de operación 3) para elegir "A-B/Velocidad" y pulse **ENTER** (botón de operación 4) para confirmar. Esto hará que aparezca la pantalla de repetición A-B / velocidad de reproducción.

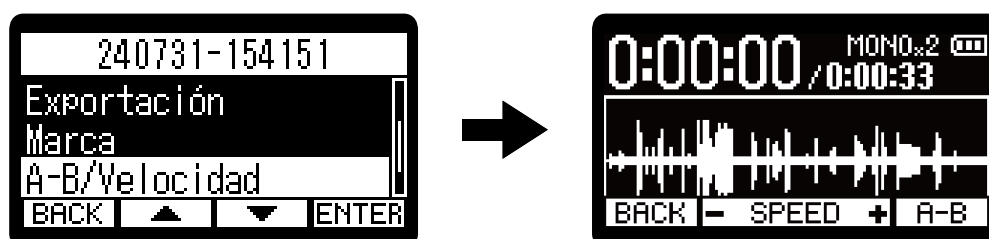

3. Pulse **▶** (botón PLAY/PAUSE) para poner en marcha la reproducción o mantenga pulsado **◀** (botón REW) o **▶▶** (botón FF) para desplazarse a la posición inicial deseada (punto A) para la reproducción repetida. Después, pulse **A-B** (botón de operación 4) para confirmarlo.



A aparecerá en el punto de ajuste.

4. Mantenga pulsado **◀** (botón REW) o **▶▶** (botón FF) para desplazarse a la posición final que quiera (punto B) para la reproducción repetida. Después, pulse **A-B** (botón de operación 4) para confirmarlo.



B aparecerá en el punto de ajuste y comenzará la reproducción repetida entre los puntos A y B.

- 5.** Pulse **BACK** (botón de operación 1) cuando haya terminado con el ajuste. Esto hará que vuelva a aparecer la [Pantalla de opciones de reproducción](#).

NOTA

Para cancelar o cambiar los ajustes de repetición A-B, pulse **A-B** (botón de operación 4) para reiniciar los ajustes.

AVISO

Dado que el desplazamiento de los puntos A (inicio de la reproducción) y B (fin de la reproducción) durante la reproducción permite confirmar estas posiciones en tiempo real, puede ajustarlos mientras verifica el sonido de la reproducción.

Cambio de la velocidad de reproducción

Puede modificar la velocidad de reproducción.

1. Pulse **OPTION** (botón de operación 1) en la [Pantalla de reproducción](#) del fichero para el que quiera ajustar la velocidad de reproducción.
Esto hace que aparezca la [Pantalla de opciones de reproducción](#).
2. Use **▲** (botón de operación 2) y **▼** (botón de operación 3) para elegir "A-B/Velocidad" y pulse **ENTER** (botón de operación 4) para confirmar.
Esto hará que aparezca la pantalla de repetición A-B / velocidad de reproducción.

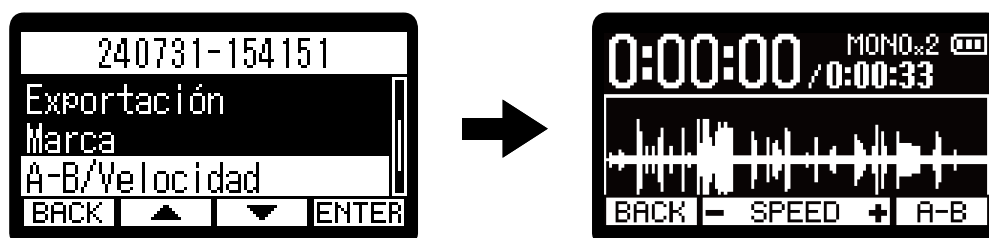

3. Use **←** (botón de operación 2) y **→** (botón de operación 3) para ajustar la velocidad de reproducción.

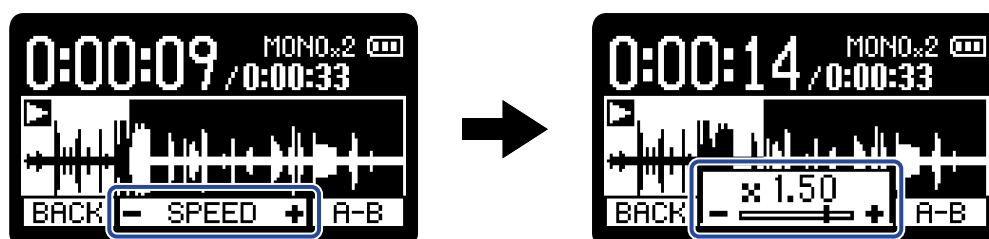

Puede elegir entre las siguientes velocidades.

× 0.50 (50% de velocidad), × 0.75, × 1.00 (normal), × 1.50 (150% de velocidad), × 2.00 (200% de la velocidad normal)

4. Pulse **BACK** (botón de operación 1) cuando haya terminado con el ajuste.
Esto hará que vuelva a aparecer la [Pantalla de opciones de reproducción](#).

Verificación de la información de los ficheros

Puede verificar diversa información sobre el fichero que esté siendo reproducido.

1. Pulse **OPTION** (botón de operación 1) en la [Pantalla de reproducción](#) del fichero cuya información quiera verificar.

Esto hace que aparezca la [Pantalla de opciones de reproducción](#).

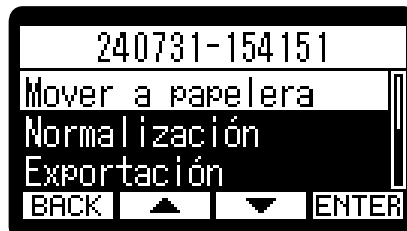

2. Use **▲** (botón de operación 2) y **▼** (botón de operación 3) para elegir "Información" y pulse **ENTER** (botón de operación 4) para confirmar.



3. Use **▲** (botón de operación 2) y **▼** (botón de operación 3) para comprobar los distintos tipos de información.

Fecha/hora de creación del fichero

Formato del fichero

Longitud del fichero

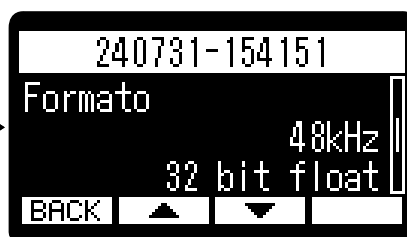

4. Pulse **BACK** (botón de operación 1).



Esto hará que vuelva a aparecer la [Pantalla de opciones de reproducción](#).

Traslado a la papelera del fichero que está siendo reproducido

Puede trasladar a la carpeta TRASH el fichero que esté siendo reproducido.

1. Pulse  (botón de operación 4) en la [Pantalla de reproducción](#) del fichero que quiera trasladar a la papelera.



2. Use  (botón de operación 2) y  (botón de operación 3) para elegir "Mover a papelera" y pulse  (botón de operación 4) para confirmar. Esto trasladará el fichero que esté siendo reproducido a la carpeta TRASH. (→ [Estructura de ficheros y carpetas del XLR H1](#))

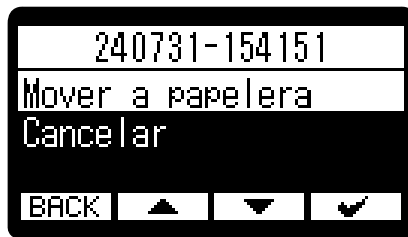

Una vez que el archivo haya sido trasladado, aparecerá "Done" y volverá a aparecer la [Pantalla de reproducción](#).

Para cancelar la operación, elija "Cancelar" y pulse  (botón de operación 4).

NOTA





- Los ficheros trasladados a la carpeta TRASH son almacenados en la carpeta TRASH creada en la tarjeta SD, pero su información ya no puede ser comprobada y no pueden ser reproducidos con el H1 XLR. Para verificarlos o reproducirlos, conéctese y use un ordenador, smartphone o tableta. (→ [Transferencia de ficheros a ordenadores y otros dispositivos](#))
- Puede eliminar todos los ficheros de la carpeta TRASH a la vez. (→ [Eliminación de ficheros de la carpeta TRASH](#))

AVISO



También puede trasladar los ficheros a la papelera eligiendo "Mover a papelera" en la [Pantalla de opciones de reproducción](#).

Ajustes para la reproducción repetida (ajuste de repetición)

Puede configurar la reproducción para que, una vez finalizado un fichero, el siguiente sea reproducido sin pausa.

1. Pulse  (botón MENU) con la [Pantalla inicial](#) activa.
Esto hace que aparezca la [Pantalla Menú](#).
2. Use  (botón de operación 2) y  (botón de operación 3) para elegir "Ajuste repetición" y pulse  (botón de operación 4) para confirmar.



3. Use  (botón de operación 2) y  (botón de operación 3) para elegir un ajuste de repetición y pulse  (botón de operación 4) para confirmar.

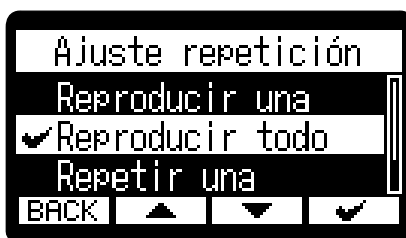

Ajuste	Explicación
Reproducir una	La reproducción se detendrá una vez que haya terminado la reproducción de un fichero.
Reproducir todo	Una vez que haya terminado la reproducción de un fichero, comenzará la reproducción del siguiente sin pausa. Los ficheros serán reproducidos siguiendo el orden de su nombre. La reproducción se detendrá una vez que haya terminado la reproducción del último fichero.
Repetir una	Una vez que haya terminado la reproducción de un fichero, el mismo fichero será reproducido una y otra vez.
Repetir todo	Una vez que haya terminado la reproducción de un fichero, comenzará la reproducción del siguiente sin pausa. Los ficheros serán reproducidos siguiendo el orden de su nombre. Una vez que haya terminado la reproducción del último fichero, la reproducción continuará de nuevo desde el primero.

Gestión de ficheros

Los ficheros creados en el H1 XLR son almacenados en la tarjeta microSD.

Los ficheros de grabación de la tarjeta microSD pueden ser verificados y eliminados.

Estructura de ficheros y carpetas del XLR H1

Estructura de carpetas y ficheros

Al grabar con el H1 XLR, los ficheros serán creados en las tarjetas microSD de la siguiente forma.

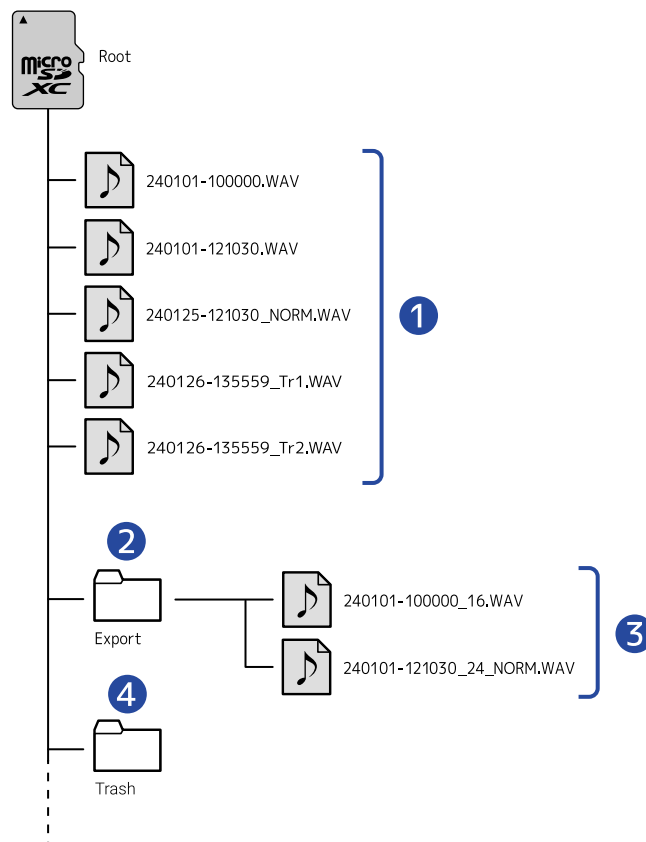

1 Ficheros de grabación

Los ficheros grabados en el H1 XLR son almacenados en la tarjeta microSD.

Para más detalles sobre los nombres de los ficheros de grabación, consulte ["Nombres de ficheros de grabación"](#).

Cuando el ajuste STEREO/MONO sea "STEREO" serán creados ficheros stereo. Cuando el ajuste sea "MONO×2" o "MONO (INPUT 1)" serán creados ficheros mono. (→ [Cambio del ajuste stereo/mono](#))

Cuando lo ajuste a "MONO×2", será añadido "_Tr1" y "_Tr2" al final de los nombres de fichero de las grabaciones de la señal audio de INPUT 1 y 2.

2 Carpeta Export

Es creada durante la exportación de ficheros. Los ficheros creados por el proceso de exportación son almacenados en esta carpeta Export. (→ [Cambio del formato de los ficheros y exportación](#))

3 Ficheros exportados

4 Carpeta TRASH

La carpeta TRASH es creada automáticamente en cuanto es cargada una tarjeta SD en el H1 XLR.

Los ficheros trasladados a la carpeta TRASH quedan almacenados en ella. (→ [Traslado del fichero de grabación a la carpeta TRASH, Traslado a la papelera del fichero que está siendo reproducido](#))

Puede eliminar todos los ficheros de la carpeta TRASH a la vez. (→ [Eliminación de ficheros de la carpeta TRASH](#))

Nombres de ficheros de grabación

Los nombres de los ficheros usarán el formato ajustado como explicamos en "[Ajuste del formato del nombre del fichero de grabación](#)".

Ejemplo de nombre de fichero	Explicación
<p>Cuando "Nombre fich." esté ajustado a "ZOOM****".</p> <p>ZOOM0001.WAV</p> <p>1</p>	<p>1 Número consecutivo</p> <p>Los ficheros serán nombrados con números consecutivos empezando en 0001.</p>
<p>Cuando "Nombre fich." esté ajustado a "Fecha-hora".</p> <p>2420101-000000.WAV</p> <p>1 2</p>	<p>1 Fecha</p> <p>La fecha de grabación es incluida en formato numérico. Los números seguirán el orden establecido (Ajuste del formato de fecha).</p> <p>2 Hora</p> <p>La hora, el minuto y el segundo son incluidos en formato numérico.</p>

NOTA

Si el tamaño del fichero supera los 2 GB durante la grabación, será creado automáticamente un nuevo fichero y la grabación continuará sin pausa. Los nuevos ficheros creados de esta manera recibirán nombres utilizando la fecha y hora numéricas del momento en que continúe la grabación.

Uso como interface de audio

Las señales recibidas por el H1 XLR pueden ser enviadas a un ordenador, smartphone o tableta, y las señales de reproducción de dichos dispositivos pueden ser emitidas desde el H1 XLR.

Además, puede grabar con el H1 XLR incluso mientras lo esté usando como interface de audio.

No es necesario ningún controlador para usarlo con smartphones, tabletas u ordenadores Mac.

Sí será necesario un controlador o driver para usarlo con ordenadores Windows.

En caso de Windows

1. Descargue el "H1 XLR Driver" en el ordenador desde la web zoomcorp.com/help/h1xlr.

NOTA

Desde la web anterior podrá descargar la última versión del "H1 XLR Driver".

2. Ejecute el instalador y siga las instrucciones para instalar el controlador H1 XLR.

NOTA

Consulte la Guía de instalación incluida en el paquete del controlador para obtener procedimientos de instalación detallados.

Conexión a ordenadores, smartphones y tabletas

1. Utilice un cable USB (Tipo C) para conectar el H1 XLR a un ordenador, smartphone o tableta.

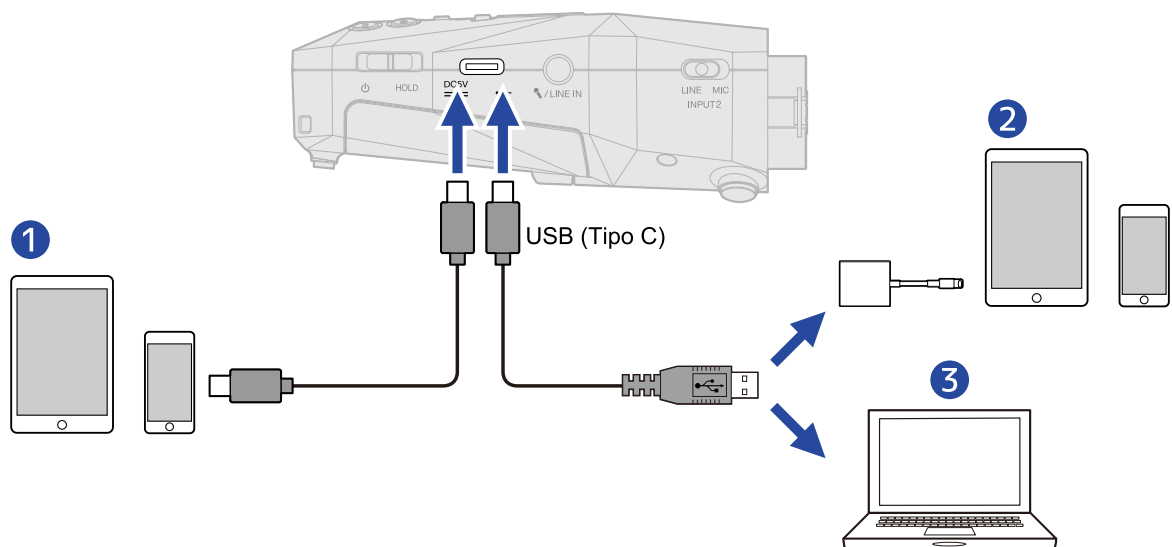

- 1 Smartphone/tableta (USB tipo C)

2 Smartphone/tableta (Lightning)

3 Ordenador (Windows/Mac)

NOTA

- Utilice un cable USB que admita la transferencia de datos.
- Utilice un adaptador Lightning a cámara USB 3 para realizar la conexión a un dispositivo iOS/iPadOS con conector Lightning.
- La conexión no es posible mediante un cable Tipo C a Lightning.

2. Pulse **MENU** (botón MENU) con la [Pantalla inicial](#) activa.

Esto hace que aparezca la [Pantalla Menú](#).

3. Use **▲** (botón de operación 2) y **▼** (botón de operación 3) para elegir "USB" y pulse **ENTER** (botón de operación 4) para confirmar.





4. Use **▲** (botón de operación 2) y **▼** (botón de operación 3) para elegir "Interface audio" y pulse **ENTER** (botón de operación 4) para confirmar.

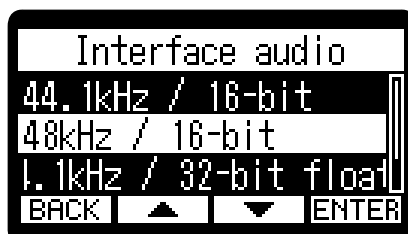

5. Use **▲** (botón de operación 2) y **▼** (botón de operación 3) para elegir la frecuencia de muestreo y la profundidad de bits y pulse **ENTER** (botón de operación 4) para confirmar.



Puede elegir las siguientes combinaciones de frecuencia de muestreo y profundidad de bits.
44.1kHz/16-bit, 48kHz/16-bit, 44.1kHz/32-bit float, 48kHz/32-bit float

6. Use  (botón de operación 2) y  (botón de operación 3) para elegir "Alimentación" y pulse **ENTER** (botón de operación 4) para confirmar.

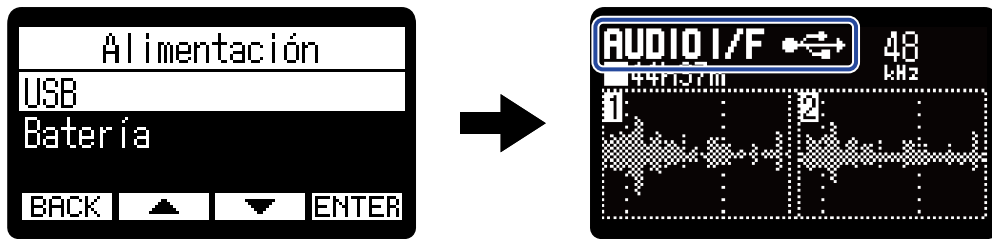

Ajuste	Explicación
USB	La unidad recibirá la corriente a través del bus USB.
Batería	La unidad funcionará a pilas.

NOTA

- Cuando elija "USB", la unidad recibirá la corriente desde el ordenador a través del cable USB. Dependiendo de la capacidad de la fuente de alimentación del bus USB del ordenador, es posible que no pueda usar esta unidad con este tipo de alimentación. En ese caso, elija "Batería" y use la unidad a pilas cuando esté conectada.
- Cuando elija "Batería", la unidad no recibirá corriente desde el otro dispositivo. En su lugar, el H1 XLR funcionará con las pilas instaladas.

7. Ejecute una aplicación en el ordenador, smartphone o tableta y elija "H1 XLR" como dispositivo de "Audio" o "Entrada/Salida".

NOTA

- Incluso aunque no pueda elegir "H1 XLR" para el ajuste "Sonido" en un ordenador, el elegir "H1 XLR" como dispositivo de "Audio" o "Entrada/Salida" en una aplicación que admita el formato de 32 bits flotantes, hará que pueda usarlo como un interface de audio de 32 bits flotantes.
- Consulte el manual de instrucciones de la aplicación para más información sobre su funcionamiento.

Anulación del sonido de entrada

Cuando utilice la función de interface de audio, podrá anular temporalmente (mute) el sonido de entrada para que no sea enviada señal de audio al ordenador, smartphone o tableta.

1. Pulse  (botón PLAY/PAUSE) con la [Pantalla inicial](#) activa y la función de interface de audio en marcha.

Aparecerá la ventana MUTE y la salida al ordenador, smartphone o tableta quedará anulada.

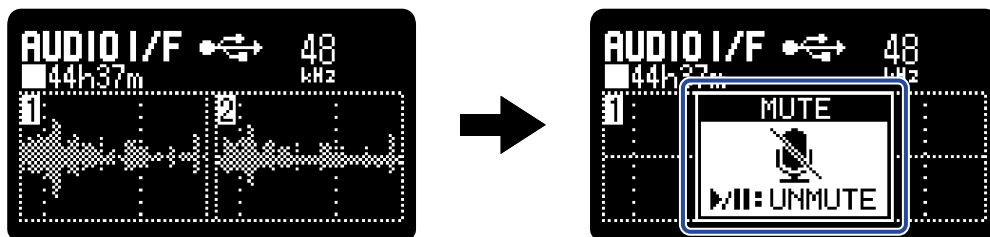

2. Pulse  (botón PLAY/PAUSE) cuando la salida esté anulada.

Esto finalizará esa condición y hará que vuelva a aparecer la pantalla anterior.

NOTA

Esto anulará el sonido de entrada, por lo que el sonido grabado y el de monitorización emitido por la toma PHONE/LINE OUT quedarán anulados también.

Ajustes de entrada y monitorización

Cuando utilice el H1 XLR como un interface de audio, podrá realizar los ajustes de entrada y monitorización de la misma forma que cuando lo utilice como grabadora.

Consulte las referencias siguientes y realice ajustes de entrada y monitorización.

Referencia	Explicación
Ajuste del plug-in power	Realice este ajuste cuando conecte a la toma MIC/LINE IN un micrófono compatible con la función plug-in power.
Ajuste de la alimentación fantasma	Las entradas INPUT 1 y 2 admiten alimentación fantasma y pueden recibir +48 V. Active la alimentación fantasma cuando haya conectado micrófonos de condensador que la necesiten. Puede activar/desactivar esta función de forma independiente para cada entrada.
Reducción de ruidos (Corte graves)	Puede recortar las bajas frecuencias para reducir el ruido del viento y los petardeos vocales, por ejemplo. Puede ajustar esto de forma independiente para cada entrada.
Monitorización de los sonidos de entrada	Utilice auriculares, por ejemplo, para monitorizar los sonidos de entrada y ajustar el volumen.
Ajuste de la mezcla de sonidos de entrada	En la Pantalla de mezclador , podrá ajustar el balance de monitorización de todos los sonidos de entrada. Además, también puede comprobar con los medidores de nivel los volúmenes de los sonidos de entrada y su señal de mezcla stereo.





Ajustes de audio USB

Cuando esté usando el H1 XLR como un interface de audio, podrá realizar ajustes relativos al sonido de monitorización y las señales enviadas al ordenador, smartphone o tableta.



Activación de la monitorización directa

Esta opción da salida directamente al sonido recibido por el H1 XLR antes de enviarlo al ordenador, smartphone o tableta.



Esto permite la monitorización sin latencia (función de monitorización directa).

1. cuando esté en el modo de interface de audio, pulse el  (botón MENU) en la [Pantalla inicial](#). Esto hace que aparezca la [Pantalla Menú](#).
2. Use  (botón de operación 2) y  (botón de operación 3) para elegir "Ajustes USB audio" y pulse  (botón de operación 4) para confirmar.



3. Use  (botón de operación 2) y  (botón de operación 3) para elegir "Monitor direc" y pulse  (botón de operación 4) para confirmar.





4. Use  (botón de operación 2) y  (botón de operación 3) para elegir "Activado" y pulse  (botón de operación 4) para confirmar.





Activación de la función de bucle de retorno

Esta función permite que el sonido de reproducción enviado desde el ordenador, smartphone o tableta y los sonidos recibidos por el H1 XLR sean mezclados y enviados de nuevo (bucle) al ordenador, smartphone o tableta.

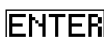

Puede usar esta función para añadir narración a la música reproducida desde un ordenador y para grabar la mezcla o transmitirla desde ese ordenador, por ejemplo.

1. cuando esté en el modo de interface de audio, pulse el  (botón MENU) en la [Pantalla inicial](#). Esto hace que aparezca la [Pantalla Menú](#).
2. Use  (botón de operación 2) y  (botón de operación 3) para elegir "Ajustes USB audio" y pulse  (botón de operación 4) para confirmar.



3. Use  (botón de operación 2) y  (botón de operación 3) para elegir "Bucle" y pulse  (botón de operación 4) para confirmar.



4. Use  (botón de operación 2) y  (botón de operación 3) para elegir "Activado" o "Desactiv." y pulse  (botón de operación 4) para confirmar.



El elegir "Activado" activa la función de bucle de retorno.

Grabación en el H1 XLR mientras es usado como interface de audio

El H1 XLR puede grabar mientras lo utiliza como un interface de audio. En este caso, podrá realizar los ajustes de grabación de la misma forma que cuando lo utiliza como grabadora.

Consulte las referencias siguientes y realice los ajustes de grabación.

Referencia	Explicación
Captura del audio antes de que comience la grabación (pre-grabación)	La señal de entrada siempre es almacenada en un búfer o memoria temporal durante un período de tiempo determinado, por lo que puede capturar (pre-grabar) hasta los 2 segundos previos a que pulse  (botón REC) para iniciar la grabación.
Ajuste la mezcla de sonidos de entrada en la Pantalla de mezclador	Puede ajustar la mezcla del sonido de entrada en la Pantalla de mezclador . Puede utilizar los medidores de nivel para comprobar el volumen de los sonidos de entrada.
Activación del tono de inicio de grabación	Cuando la grabación comience pueden ser emitidas señales de tono de medio segundo (tonos de inicio de grabación) desde la toma PHONE/LINE OUT.
Registro de metadatos (bloques iXML) en ficheros de grabación	Puede registrar en los ficheros grabados diversa información relacionada con ellos (metadatos) almacenada en bloques iXML.





AVISO

Pulse  (botón PLAY/PAUSE) para anular el sonido de entrada. (→ [Anulación del sonido de entrada](#))

NOTA

Puede elegir la frecuencia de muestreo de los ficheros de grabación después de acceder a la [Pantalla Menú](#) y elegir "Interface audio" en "USB". Las opciones son: 44.1kHz/16-bit, 48kHz/16-bit, 44.1kHz/32-bit float, y 48kHz/32-bit float. La profundidad de bits utilizada será de 32 bits con punto flotante independientemente del ajuste.

Desconexión de ordenadores, smartphones y tabletas

1. Pulse  (botón MENU) con la [Pantalla inicial](#) activa.
Esto hace que aparezca la [Pantalla Menú](#).
2. Use  (botón de operación 2) y  (botón de operación 3) para elegir "Salir I/F audio" y pulse  (botón de operación 4) para confirmar.



Transferencia de ficheros a ordenadores y otros dispositivos

Al conectar el H1 XLR con un ordenador, smartphone o tableta, podrá verificar y trasladar los ficheros existentes en la tarjeta microSD.

Conexión a ordenadores, smartphones y tabletas

1. Pulse **MENU** (botón MENU) con la [Pantalla inicial](#) activa.
Esto hace que aparezca la [Pantalla Menú](#).
2. Use **▲** (botón de operación 2) y **▼** (botón de operación 3) para elegir "USB" y pulse **ENTER** (botón de operación 4) para confirmar.



3. Use **▲** (botón de operación 2) y **▼** (botón de operación 3) para elegir "Transf.ficheros USB" y pulse **ENTER** (botón de operación 4) para confirmar.



4. Use **▲** (botón de operación 2) y **▼** (botón de operación 3) para elegir la fuente de alimentación y pulse **ENTER** (botón de operación 4) para confirmar.





NOTA

- Utilice un cable USB que admita la transferencia de datos.
- Utilice un adaptador Lightning a cámara USB 3 para realizar la conexión a un dispositivo iOS/iPadOS con conector Lightning.

6. Use el ordenador, smartphone o tableta para gestionar los ficheros almacenados en la tarjeta microSD.

Desconexión de ordenadores, smartphones y tabletas

1. Realice los procedimientos de desconexión en el ordenador, smartphone o tableta.
 - Windows:
Elija el H1 XLR en "Desconectar hardware de forma segura".
 - macOS:
Arrastre el icono del H1 XLR a la papelera y suéltelo.
 - Smartphone/tableta:
Consulte el manual de instrucciones de dicho dispositivo.
2. Pulse **BACK** (botón de operación 1).
Aparecerá una pantalla de confirmación.
3. Use  (botón de operación 2) y  (botón de operación 3) para elegir "Fin transf.fichero" y pulse  (botón de operación 4) para confirmar.







Volverá a aparecer la [Pantalla inicial](#) .



Administración de tarjetas microSD

Formateo de tarjetas microSD



Para maximizar el rendimiento de una tarjeta microSD, utilice el H1 XLR para formatearla.

1. Pulse  (botón MENU) con la [Pantalla inicial](#) activa.
Esto hace que aparezca la [Pantalla Menú](#).
2. Use  (botón de operación 2) y  (botón de operación 3) para elegir "Tarjeta SD" y pulse  (botón de operación 4) para confirmar.



3. Use  (botón de operación 2) y  (botón de operación 3) para elegir "Formato SD" y pulse  (botón de operación 4) para confirmar.



4. Use  (botón de operación 2) y  (botón de operación 3) para elegir "Ejecutar" y pulse  (botón de operación 4) para confirmar.

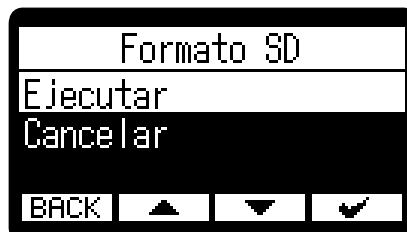

Esto formateará la tarjeta microSD.

NOTA

- También puede acceder a la pantalla de formateo de la tarjeta microSD pulsando  (Botón REC) mientras enciende la unidad.
- Formatee siempre las tarjetas microSD para maximizar su rendimiento después de comprarlas nuevas o utilizarlas con otro dispositivo diferente.
- Tenga en cuenta que todos los datos de la tarjeta microSD serán borrados con el formateo.



Prueba de tarjetas microSD



Puede comprobar la velocidad de registro de las tarjetas microSD para verificar si el rendimiento es lo suficientemente bueno como para almacenar los datos grabados por el H1 XLR. Puede realizar una prueba o test rápido en poco tiempo, mientras que un test completo verificará toda la tarjeta microSD.

Ejecución de un test rápido



1. Pulse  (botón MENU) con la [Pantalla inicial](#) activa. Esto hace que aparezca la [Pantalla Menú](#).



2. Use  (botón de operación 2) y  (botón de operación 3) para elegir "Tarjeta SD" y pulse  (botón de operación 4) para confirmar.

3. Use  (botón de operación 2) y  (botón de operación 3) para elegir "Test rápido" y pulse  (botón de operación 4) para confirmar.



4. Use  (botón de operación 2) y  (botón de operación 3) para elegir "Ejecutar" y pulse  (botón de operación 4) para confirmar. Comenzará el test de rendimiento de la tarjeta.



El resultado del test aparecerá en pantalla cuando termine.

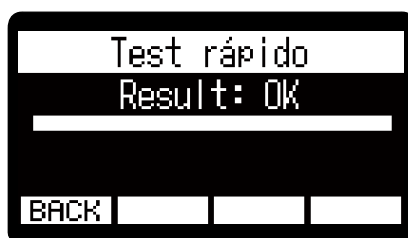

NOTA



Incluso aunque el resultado de una prueba de rendimiento sea "Result: OK", no hay garantías de que no se produzcan errores de registro. Esta información solo se ofrece a título orientativo.

AVISO



Durante un test puede pulsar **BACK** (botón de operación 1) para detenerlo.

Ejecución de un test completo

1. Pulse  (botón MENU) con la [Pantalla inicial](#) activa.
Esto hace que aparezca la [Pantalla Menú](#).



2. Use  (botón de operación 2) y  (botón de operación 3) para elegir "Tarjeta SD" y pulse  (botón de operación 4) para confirmar.



3. Use  (botón de operación 2) y  (botón de operación 3) para elegir "Test completo" y pulse  (botón de operación 4) para confirmar.



Aparecerá la cantidad de tiempo necesario para el test completo.

4. Use  (botón de operación 2) y  (botón de operación 3) para elegir "Ejecutar" y pulse  (botón de operación 4) para confirmar.
Comenzará el test de rendimiento de la tarjeta.

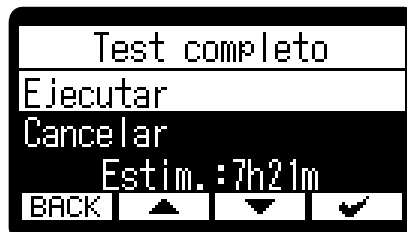

El resultado del test aparecerá en pantalla cuando termine.

Si el valor de Access Rate Max. llega al 100%, eso indicará que la tarjeta falla (NG).

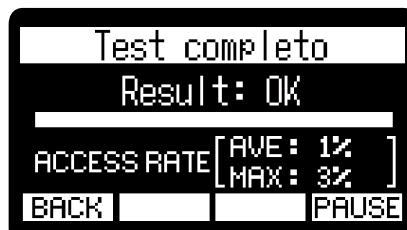

NOTA

Incluso aunque el resultado de una prueba de rendimiento sea "Result: OK", no hay garantías de que no se produzcan errores de registro. Esta información solo se ofrece a título orientativo.

AVISO



Pulse **PAUSE** (botón de operación 4) para dejar en pausa una prueba y **RESTART** (botón de operación 4) para reanudarla.

Durante una prueba, use **BACK** (botón de operación 1) para cancelarla.



Eliminación de ficheros de la carpeta TRASH

Los ficheros trasladados a la papelera pueden ser eliminados para vaciarla y aumentar el espacio libre en la tarjeta SD.



1. Pulse  (botón MENU) con la [Pantalla inicial](#) activa.
Esto hace que aparezca la [Pantalla Menú](#).

2. Use  (botón de operación 2) y  (botón de operación 3) para elegir "Tarjeta SD" y pulse  (botón de operación 4) para confirmar.



3. Use  (botón de operación 2) y  (botón de operación 3) para elegir "Vaciar "papelera"" y pulse  (botón de operación 4) para confirmar.



4. Use  (botón de operación 2) y  (botón de operación 3) para elegir "Ejecutar" y pulse  (botón de operación 4) para confirmar.

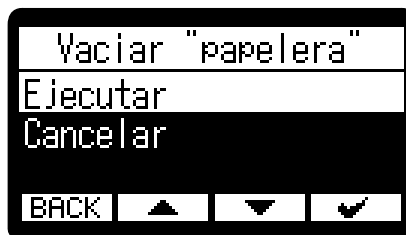

Todos los ficheros de la carpeta TRASH serán eliminados.





NOTA

No puede anular esta operación. Por este motivo, asegúrese de que es lo que realmente quiere hacer antes de hacerlo.



Ajustes diversos

Ajuste del idioma de comunicación



Puede modificar el idioma de comunicación utilizado en las pantallas del H1 XLR.

1. Pulse  (botón MENU) con la [Pantalla inicial](#) activa.
Esto hace que aparezca la [Pantalla Menú](#).
2. Use  (botón de operación 2) y  (botón de operación 3) para elegir "Sistema" y pulse  (botón de operación 4) para confirmar.



3. Use  (botón de operación 2) y  (botón de operación 3) para elegir "Idioma" y pulse  (botón de operación 4) para confirmar.



4. Use  (botón de operación 2) y  (botón de operación 3) para elegir el idioma de comunicación de las pantallas y pulse  (botón de operación 4) para confirmar la selección.

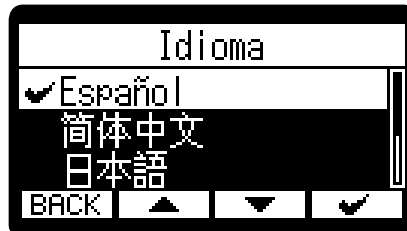

AVISO



La primera vez que encienda la unidad después de comprarla, así como después de un reinicio, aparecerá automáticamente esta pantalla una vez que haya ajustado la guía vocal.



Ajuste de la fecha y la hora

Use esta pantalla para ajustar la fecha utilizada para los nombres de fichero y la fecha y hora que serán añadidas como datos a los ficheros de grabación.



1. Pulse  (botón MENU) con la [Pantalla inicial](#) activa.
Esto hace que aparezca la [Pantalla Menú](#).



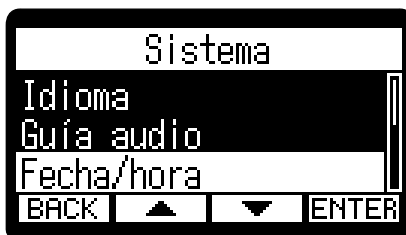

2. Use  (botón de operación 2) y  (botón de operación 3) para elegir "Sistema" y pulse  (botón de operación 4) para confirmar.

3. Use  (botón de operación 2) y  (botón de operación 3) para elegir "Fecha/hora" y pulse  (botón de operación 4) para confirmarlo.





4. Use  (botón de operación 2) y  (botón de operación 3) para elegir "Ajustar fe/ho" y pulse  (botón de operación 4) para confirmar.



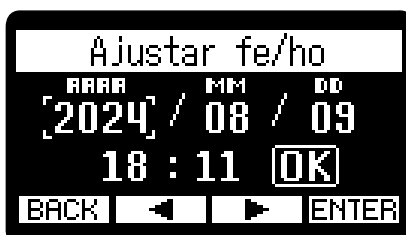



5. Use  (botón de operación 2) y  (botón de operación 3) para elegir el elemento de ajuste que quiera y pulse  (botón de operación 4) para confirmar la selección.



6. Use  (botón de operación 2) y  (botón de operación 3) para cambiar el valor y pulse  (botón de operación 4) para confirmarlo.



7. Repita los pasos 5-6 para ajustar la fecha y la hora.

8. Una vez ajustados todos los elementos, utilice  (botón de operación 2) y  (botón de operación 3) para seleccionar  (botón OK en pantalla) y pulse  (botón de operación 4) para confirmarlos.

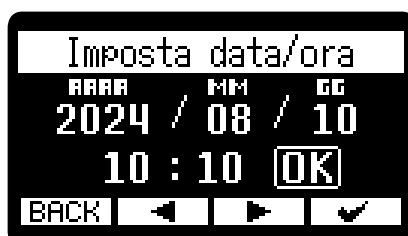





AVISO

La primera vez que encienda la unidad después de comprarla, así como después de un reinicio, aparecerá automáticamente esta pantalla una vez que haya ajustado el formato de fecha.



Ajuste del formato de fecha

Puede modificar el formato de fecha. Esto se utiliza para la fecha que es añadida a los nombres de fichero y como datos a los ficheros de grabación.



1. Pulse  (botón MENU) con la [Pantalla inicial](#) activa.
Esto hace que aparezca la [Pantalla Menú](#).

2. Use  (botón de operación 2) y  (botón de operación 3) para elegir "Sistema" y pulse  (botón de operación 4) para confirmar.



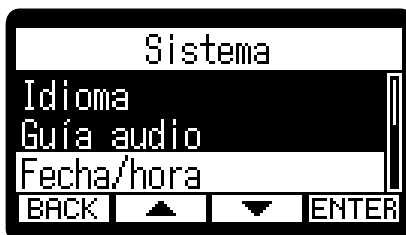

3. Use  (botón de operación 2) y  (botón de operación 3) para elegir "Fecha/hora" y pulse  (botón de operación 4) para confirmarlo.

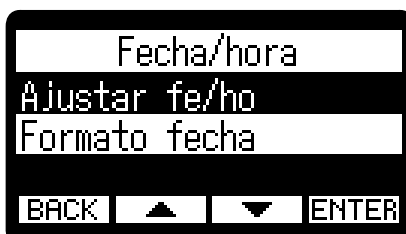

4. Use  (botón de operación 2) y  (botón de operación 3) para elegir "Formato fecha" y pulse  (botón de operación 4) para confirmar.



5. Use  (botón de operación 2) y  (botón de operación 3) para elegir el formato de fecha y pulse  (botón de operación 4) para confirmar.
En la parte inferior de la pantalla aparecerá un ejemplo específico del formato de fecha ajustado utilizando su elección actual.



Ajuste	Explicación
AAMMDD	La fecha aparece en orden de año, mes y día.
MMDDAA	La fecha aparece en orden de mes, día y año.
DDMMAA	La fecha aparece en orden de día, mes y año.

AVISO



La primera vez que encienda la unidad después de comprarla, así como después de un reinicio, esta pantalla aparecerá automáticamente una vez que haya ajustado el idioma de comunicación.



Ajuste del brillo de la pantalla

Puede ajustar el brillo de la pantalla si le resulta difícil verla porque haya demasiada luz o muy poca.



1. Pulse  (botón MENU) con la [Pantalla inicial](#) activa.
Esto hace que aparezca la [Pantalla Menú](#).





2. Use  (botón de operación 2) y  (botón de operación 3) para elegir "Sistema" y pulse  (botón de operación 4) para confirmar.

3. Use  (botón de operación 2) y  (botón de operación 3) para elegir "Pantalla" y pulse  (botón de operación 4) para confirmar.



4. Use  (botón de operación 2) y  (botón de operación 3) para elegir "Brillo" y pulse  (botón de operación 4) para confirmar.



5. Use  (botón de operación 2) y  (botón de operación 3) para ajustar el brillo de la pantalla y pulse  (botón de operación 4) para confirmar.



Ajuste	Explicación
Oscuro	La retroiluminación de la pantalla siempre estará oscura.
Medio	El brillo de la pantalla es normal.
Brillante	La pantalla será aún más brillante.

Ajuste de la retroiluminación

De cara a ahorrar energía, puede ajustar la retroiluminación de la pantalla para que se atenúe si no realiza ninguna operación durante un período de tiempo concreto.

1. Pulse **MENU** (botón MENU) con la [Pantalla inicial](#) activa.
Esto hace que aparezca la [Pantalla Menú](#).



2. Use **▲** (botón de operación 2) y **▼** (botón de operación 3) para elegir "Sistema" y pulse **ENTER** (botón de operación 4) para confirmar.







3. Use **▲** (botón de operación 2) y **▼** (botón de operación 3) para elegir "Pantalla" y pulse **ENTER** (botón de operación 4) para confirmar.

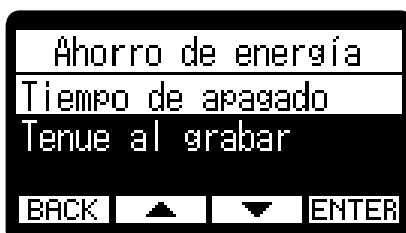

4. Use **▲** (botón de operación 2) y **▼** (botón de operación 3) para elegir "Ahorro de energía" y pulse **ENTER** (botón de operación 4) para confirmar.

5. Use **▲** (botón de operación 2) y **▼** (botón de operación 3) para elegir "Tiempo de apagado" y pulse **ENTER** (botón de operación 4) para confirmar.



6. Use  (botón de operación 2) y  (botón de operación 3) para ajustar el tiempo de la retroiluminación y pulse  (botón de operación 4) para confirmar.

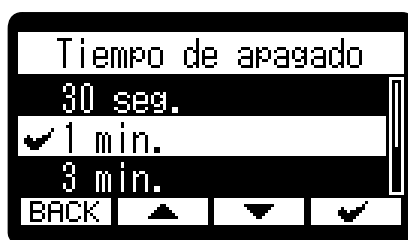

Ajuste	Explicación
30 sec, 1 min, 3 min, 5 min	La retroiluminación de la pantalla quedará atenuada después de que haya transcurrido el tiempo establecido sin que haya realizado ninguna operación.
Desactiv.	La retroiluminación de la pantalla siempre estará activa.

NOTA



La pantalla también puede quedar atenuada durante la grabación si transcurre el tiempo ajustado en el paso 6. (→ [Atenuación de la pantalla durante la grabación](#))



Atenuación de la pantalla durante la grabación

La pantalla también puede quedar atenuada durante la grabación si está activo el valor "Tiempo de apagado" ajustado en "[Ajuste de la retroiluminación](#)".



1. Pulse  (botón MENU) con la [Pantalla inicial](#) activa.
Esto hace que aparezca la [Pantalla Menú](#).



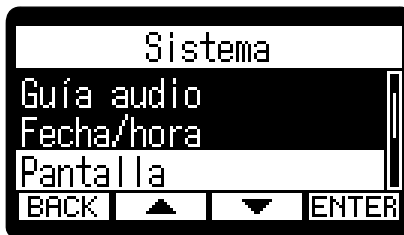

2. Use  (botón de operación 2) y  (botón de operación 3) para elegir "Sistema" y pulse  (botón de operación 4) para confirmar.

3. Use  (botón de operación 2) y  (botón de operación 3) para elegir "Pantalla" y pulse  (botón de operación 4) para confirmar.





4. Use  (botón de operación 2) y  (botón de operación 3) para elegir "Ahorro de energía" y pulse  (botón de operación 4) para confirmar.

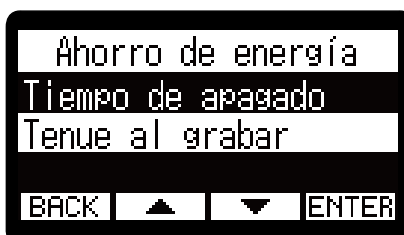

5. Use  (botón de operación 2) y  (botón de operación 3) para elegir "Tenue al grabar" y pulse  (botón de operación 4) para confirmar.



6. Use  (botón de operación 2) y  (botón de operación 3) para elegir "Activada" y pulse  (botón de operación 4) para confirmar.





Ajuste	Explicación
Desactiv.	La pantalla no quedará atenuada durante la grabación.
Activada	La pantalla quedará atenuada si no realiza ninguna operación durante el tiempo ajustado durante la grabación.



Ajuste del tipo de pilas utilizadas

Ajuste el tipo de pilas usadas por el H1 LXMLR para que sea visualizada con precisión la carga restante de las pilas.



1. Pulse  (botón MENU) con la [Pantalla inicial](#) activa.
Esto hace que aparezca la [Pantalla Menú](#).





2. Use  (botón de operación 2) y  (botón de operación 3) para elegir "Sistema" y pulse  (botón de operación 4) para confirmar.

3. Use  (botón de operación 2) y  (botón de operación 3) para elegir "Alimentación" y pulse  (botón de operación 4) para confirmar.



4. Use  (botón de operación 2) y  (botón de operación 3) para elegir "Tipo pila" y pulse  (botón de operación 4) para confirmar.



5. Use  (botón de operación 2) y  (botón de operación 3) para elegir el tipo de pilas usadas y pulse  (botón de operación 4) para confirmarlo.



Ajuste	Explicación
Alcalina	Pilas alcalinas
Ni-MH	Pilas de níquel-hidruro metálico
Litio	Pilas de litio

AVISO

La primera vez que encienda la unidad después de comprarla o después de un reinicio, aparecerá automáticamente esta pantalla una vez que haya ajustado la fecha y la hora.



Ajuste del tiempo para el apagado automático



Puede ajustar el H1 XLR para que se apague automáticamente si no lo utiliza durante un tiempo determinado.

Si quiere que la unidad siga encendida todo el tiempo, desactive este ajuste de apagado automático.



1. Pulse  (botón MENU) con la [Pantalla inicial](#) activa.
Esto hace que aparezca la [Pantalla Menú](#).







2. Use  (botón de operación 2) y  (botón de operación 3) para elegir "Sistema" y pulse  (botón de operación 4) para confirmar.

3. Use  (botón de operación 2) y  (botón de operación 3) para elegir "Alimentación" y pulse  (botón de operación 4) para confirmar.

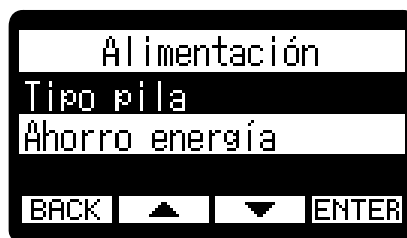

4. Use  (botón de operación 2) y  (botón de operación 3) para elegir "Ahorro energía" y pulse  (botón de operación 4) para confirmar.



5. Use  (botón de operación 2) y  (botón de operación 3) para elegir el tiempo que debe transcurrir hasta el apagado y pulse  (botón de operación 4) para confirmar.



Ajuste	Explicación
Desactiv.	La unidad no se apagará automáticamente.
10 min, 60 min, 10 hour	La unidad se apagará automáticamente si no realiza ninguna operación durante el tiempo fijado.

NOTA

La unidad no se apagará automáticamente en los siguientes casos, independientemente de este ajuste.



- Durante la grabación o la reproducción
- Cuando use el H1 XLR como un interface de audio
- Cuando utilice la función de transferencia de ficheros del H1 XLR
- Durante los test de tarjeta
- Durante la ejecución de actualizaciones de firmware

Uso de la función de accesibilidad a la guía vocal



Ajuste de la guía vocal (accesibilidad)

Con esta función, la unidad puede leer en voz alta los nombres de los elementos de ajuste elegidos y puede usar pitidos para notificar la aparición de mensajes de error y el inicio/detención de grabación, por ejemplo.



1. Pulse  (botón MENU) con la [Pantalla inicial](#) activa. Esto hace que aparezca la [Pantalla Menú](#).

2. Use  (botón de operación 2) y  (botón de operación 3) para elegir "Sistema" y pulse  (botón de operación 4) para confirmar.



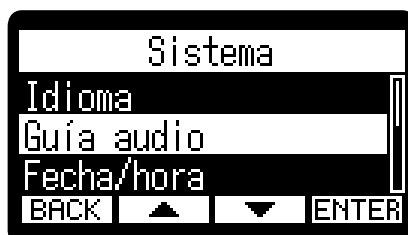

3. Use  (botón de operación 2) y  (botón de operación 3) para elegir "Guía audio" y pulse  (botón de operación 4) para confirmar.

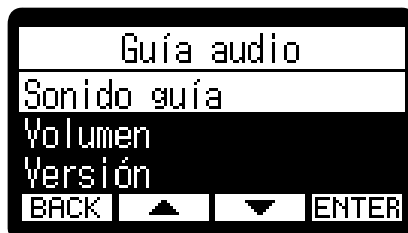

4. Use  (botón de operación 2) y  (botón de operación 3) para elegir "Sonido guía" y pulse  (botón de operación 4) para confirmar.



5. Use  (botón de operación 2) y  (botón de operación 3) para elegir un ajuste y pulse  (botón de operación 4) para confirmarlo.



Ajuste	Explicación
ABC + bip (“ABC” indica el idioma instalado).	Los elementos de ajuste serán leídos en voz alta en el idioma instalado. Sonará un pitido para notificar la aparición de mensajes de error, inicio/parada de grabación y ajuste de volumen, por ejemplo. El idioma predeterminado inicialmente es el inglés, pero puede instalar y utilizar otros idiomas para esta guía. (→ Instalación de idiomas para la guía)
Solo bip	Sonará un pitido para notificar la aparición de mensajes de error, inicio/parada de grabación y cambios de volumen, por ejemplo. No será leído nada en voz alta.
Desactiv.	Esto desactiva la guía vocal.

NOTA

- También puede ajustar el volumen de la voz de lectura y los pitidos. (→ [Ajuste del volumen de la guía vocal](#))
- Puede verificar el idioma y la versión utilizados para el sonido de la guía en la pantalla Versión. (→ [Verificación de la información de la guía vocal](#))

AVISO



- La primera vez que encienda el dispositivo después de la compra aparecerá esta pantalla automáticamente.
- Puede activar/desactivar inmediatamente el sonido de la guía vocal manteniendo pulsado el  (Botón MENU) . (→ [Activación/desactivación de la guía vocal con un atajo](#))



Ajuste del volumen de la guía vocal

Puede ajustar el volumen de la voz de lectura y los pitidos.



1. Pulse  (botón MENU) con la [Pantalla inicial](#) activa.
Esto hace que aparezca la [Pantalla Menú](#).





2. Use  (botón de operación 2) y  (botón de operación 3) para elegir "Sistema" y pulse  (botón de operación 4) para confirmar.

3. Use  (botón de operación 2) y  (botón de operación 3) para elegir "Guía audio" y pulse  (botón de operación 4) para confirmar.



4. Use  (botón de operación 2) y  (botón de operación 3) para elegir "Volumen" y pulse  (botón de operación 4) para confirmar.



5. Use  (botón de operación 2) y  (botón de operación 3) para elegir el volumen y pulse  (botón de operación 4) para confirmar.



Puede ajustar el volumen a Bajo, Medio o Potente.

NOTA

El volumen que elija aquí también se verá afectado antes de la salida por los ajustes que realice usando

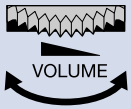

(VOLUME). Tenga en cuenta los ajustes de volumen que se realizan al usar

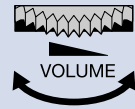





(VOLUME)

al realizar este ajuste.



Verificación de la información de la guía vocal

Puede comprobar el idioma y la versión utilizados para los sonidos de la guía vocal.



1. Pulse  (botón MENU) con la [Pantalla inicial](#) activa.
Esto hace que aparezca la [Pantalla Menú](#).

2. Use  (botón de operación 2) y  (botón de operación 3) para elegir "Sistema" y pulse  (botón de operación 4) para confirmar.



3. Use  (botón de operación 2) y  (botón de operación 3) para elegir "Guía audio" y pulse  (botón de operación 4) para confirmar.



4. Use  (botón de operación 2) y  (botón de operación 3) para elegir "Versión" y pulse  (botón de operación 4) para confirmar.

Aparecerá la pantalla Versión, en la que podrá comprobar el idioma y la versión utilizados para los sonidos de la guía vocal.

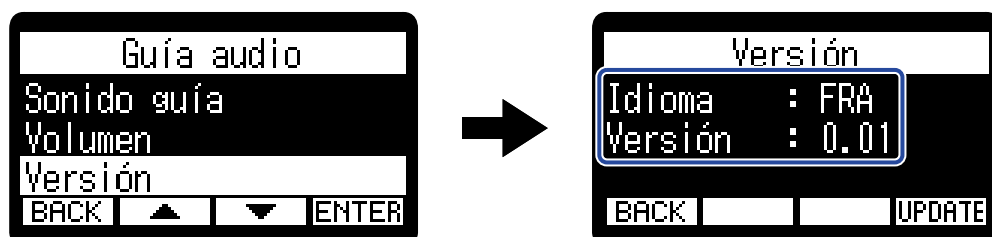

Activación/desactivación de la guía vocal con un atajo

Esta función le permite activar o desactivar la guía vocal en cualquier momento de acuerdo a la situación de uso concreta.

1. Cuando esté activa la [Pantalla inicial](#) , mantenga pulsado  (Botón MENU).

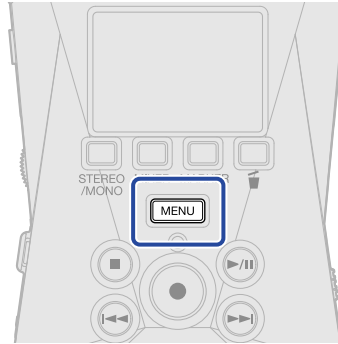

Esto activará o desactivará la guía vocal.

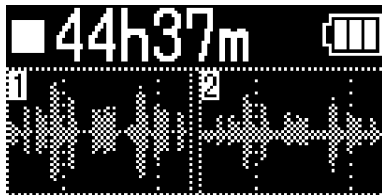

Pantalla inicial



Aparecerá una notificación sobre el cambio (y será anunciado con la propia guía vocal).

Instalación de idiomas para la guía

De fábrica, la unidad viene con el inglés como idioma predefinido.

Puede usar la opción de instalación de guía vocal para cambiar el idioma y actualizar la función.



Descargue el último fichero de instalación de accesibilidad disponible para instalar la guía vocal desde la web de ZOOM (zoomcorp.com/help/h1xlr).

Siga las instrucciones del "H1 XLR Accessibility Installation Guide" en la página de descarga del H1 XLR.



Restauración de los valores de fábrica

Es posible restaurar os ajustes del H1 XLR a sus valores de fábrica.



1. Pulse  (botón MENU) con la [Pantalla inicial](#) activa.
Esto hace que aparezca la [Pantalla Menú](#).

2. Use  (botón de operación 2) y  (botón de operación 3) para elegir "Sistema" y pulse  (botón de operación 4) para confirmar.



3. Use  (botón de operación 2) y  (botón de operación 3) para elegir "Reset total" y pulse  (botón de operación 4) para confirmarlo.



4. Use  (botón de operación 2) y  (botón de operación 3) para elegir "Ejecutar" y pulse  (botón de operación 4) para confirmar.



Esto restaurará el H1 XLR a sus valores de fábrica y hará que se apague.





NOTA

Este proceso de inicialización sustituirá todos los ajustes por sus valores de fábrica. Asegúrese de que es lo que quiere hacer realmente antes de utilizar esta función.



Gestión del firmware

Verificación de las versiones de firmware

Puede comprobar las versiones de firmware utilizadas por el H1 XLR.

1. Pulse  (botón MENU) con la [Pantalla inicial](#) activa.
Esto hace que aparezca la [Pantalla Menú](#).
2. Use  (botón de operación 2) y  (botón de operación 3) para elegir "Sistema" y pulse  (botón de operación 4) para confirmar.



3. Use  (botón de operación 2) y  (botón de operación 3) para elegir "Firmware" y pulse  (botón de operación 4) para confirmar.



Aparecerá en pantalla la versión de firmware.



Actualización del firmware





Puede actualizar el firmware del H1 XLR a la última versión.

Puede descargar los ficheros de las últimas actualizaciones de firmware desde la web de ZOOM (zoomcorp.com/help/h1xlr).

Siga las instrucciones de "H1 XLR Firmware Update Guide" en la página de descarga del H1 XLR.

Consulta de la última información disponible del H1 XLR

Puede hacer que aparezca en la pantalla del H1 XLR un código 2D que le dará acceso a ayuda relacionada con este producto.

1. Pulse  (botón MENU) con la [Pantalla inicial](#) activa.
Esto hace que aparezca la [Pantalla Menú](#).
2. Use  (botón de operación 2) y  (botón de operación 3) para elegir "Ayuda" y pulse  (botón de operación 4) para confirmar.



3. Utilice un smartphone o tableta, por ejemplo, para escanear el código 2D que aparece en la pantalla de ayuda.



zoomcorp.com/help/h1xlr

Apéndice

Resolución de problemas

Si considera que el H1 XLR funciona de forma extraña, compruebe primero los siguientes aspectos.

Problemas de grabación/reproducción

No hay sonido o la salida es muy débil

- Compruebe la orientación del micrófono o los ajustes de volumen del equipo conectado.
- Confirme que el volumen de los auriculares y el nivel de salida de línea no estén demasiado bajos. (→ [Monitorización de los sonidos de entrada](#), [Ajuste de nivel fijo](#))
- Si el micro conectado a la toma MIC/LINE IN admite la función plug-in power, deberá disponer de este tipo de alimentación. (→ [Ajuste del plug-in power](#))
- Compruebe los ajustes de alimentación fantasma. (→ [Ajuste de la alimentación fantasma](#))
- Compruebe el volumen en la [Pantalla de mezclador](#). (→ [Ajuste de la mezcla de sonidos de entrada](#), [Ajuste de la mezcla de sonidos de entrada](#))

No se oye el sonido del equipo/entrada conectada o el volumen es muy bajo.

- Compruebe el volumen de los auriculares.
- Si hay un reproductor de CD u otro dispositivo conectado a la toma de entrada, aumente el nivel de salida de dicho dispositivo.
- Compruebe los ajustes de monitorización de la señal de entrada. (→ [Monitorización de los sonidos de entrada](#))

El sonido monitorizado distorsiona

- Use  (VOLUME) para ajustar el volumen.

No es posible grabar

- Confirme que el indicador REC está iluminado en rojo. (→ [Grabación](#))
- Confirme que quede espacio libre en la tarjeta microSD. Cuando la unidad está en pausa puede comprobar en pantalla cuánto tiempo de grabación queda disponible. (→ [Pantalla inicial](#))
- Confirme que la tarjeta microSD esté correctamente cargada en la ranura para tarjetas. (→ [Inserción de tarjetas microSD](#))
- Compruebe el volumen en la [Pantalla de mezclador](#). (→ [Ajuste de la mezcla de sonidos de entrada](#))

El sonido grabado no se escucha o es muy débil

- Confirme que el ajuste de la fuente de entrada es correcto para el dispositivo conectado. (→ [Conexión de dispositivos de entrada](#))

Aparece "INPUT OVERLOAD!"

- El sonido de entrada es demasiado alto. Aumente la separación entre el micrófono y la fuente de sonido.
- Coloque el interruptor MIC/LINE en LINE.
- Cuando conecte un dispositivo de nivel de línea, ajuste el volumen del dispositivo.
- El viento también puede provocar la entrada de ruidos fuertes. Le recomendamos que use el ajuste Corte graves, por ejemplo, para reducir el ruido si el aire sopla directamente hacia un micrófono al grabar al aire libre o cuando el micrófono esté muy cerca de un altavoz. (→ [Reducción de ruidos \(Corte graves\)](#))

No es posible ajustar el volumen de salida

- Compruebe el ajuste de salida "Control de volumen". Para utilizar  (VOLUME) para ajustar el volumen de salida, ajústelo a "Mando". Si está ajustado a "Fijo", utilice "Nivel fijo" para ajustar el volumen. (→ [Ajustes de salida](#))

Otros problemas

La grabadora no es reconocida por un ordenador, smartphone o tableta aunque esté conectada a través del puerto USB

- Utilice un cable USB que admita la transferencia de datos.
- Deba ajustar el modo operativo en el H1 XLRf para que el ordenador, smartphone o tableta puedan reconocerlo. (→ [Uso como interface de audio](#), [Transferencia de ficheros a ordenadores y otros dispositivos](#))
- Confirme que el ordenador, smartphone o tableta y la aplicación que esté utilizando sean compatibles con el formato de 32 bits flotantes.
- Para usar el formato de 32 bits flotantes con Windows necesitará un driver o controlador. Puede descargar este driver desde la web de ZOOM (zoomcorp.com/help/h1xlr).
- Incluso aunque no pueda elegir "H1 XLR" para el ajuste "Sonido" en un ordenador, el elegir "H1 XLR" como dispositivo de "Audio" o "Entrada/Salida" en una aplicación que admita el formato de 32 bits flotantes, hará que pueda usarlo como un interface de audio de 32 bits flotantes.

El tiempo de funcionamiento a pilas es muy corto

El realizar los ajustes siguientes puede hacer que aumente el tiempo de funcionamiento a pilas.

- Ajuste correctamente el tipo de pilas usadas. (→ [Ajuste del tipo de pilas utilizadas](#))
- Reduzca el brillo de la pantalla. (→ [Ajuste del brillo de la pantalla](#))
- Ajuste la pantalla para que se atenúe cuando no se utilice durante un tiempo determinado. (→ [Ajuste de la retroiluminación](#))

- Reduzca la frecuencia de muestreo utilizada para grabar ficheros. (→ [Ajuste de la frecuencia de muestreo](#))
- Desconecte los cables innecesarios de la toma PHONE/LINE OUT.
- Por sus propias características, con un consumo eléctrico elevado, el uso de pilas recargables de níquel-hidruro metálico (especialmente las de alta capacidad) o de litio debería permitir un uso más prolongado que las pilas alcalinas.

Le recomendamos una actualización de accesibilidad

- Utilice el fichero de instalación de accesibilidad más reciente para esta actualización. (→ [Instalación de idiomas para la guía](#))

Listado de metadatos del XLR H1

Metadatos contenidos en bloques BEXT de ficheros WAV

Etiqueta	Explicación	Observaciones
zSCENE=	Nombre de la escena	Menú > Sistema > Fecha/hora
zTAPE=		
zCIRCLED=		
zTRK1=	Nombre de la pista 1	Los nombres de las pistas son registrados de la siguiente forma. zTRK1 = TrMicL, zTRK2 = TrMicR
zTRK2=	Nombre de la pista 2	
zNOTE=		

Metadatos contenidos en bloques iXML en ficheros WAV

○ = SI x = NO

Etiqueta iXML máster	Sub-etiqueta iXML	Registrado	Leído	Observaciones
<PROJECT>		x	x	
<SCENE>		○	x	Menú > Sistema > Fecha/hora
<TAKE>		○	x	
<TAPE>		x	x	
<CIRCLED>		x	x	
<WILD TRACK>		x	x	
<FALSE START>		x	x	
<NO GOOD>		x	x	
<FILE UID>		○	x	Menú > Sistema > Fecha/hora
<UBITS>		x	x	
<NOTE>		○	x	
<BEXT>		x	x	
<USER>		x	x	

Etiqueta iXML máster	Sub-etiqueta iXML	Registrado	Leído	Observaciones
<SPEED>				
<SPEED>	<NOTE>	x	x	
<SPEED>	<MASTER_SPEED>	x	x	
<SPEED>	<CURRENT_SPEED>	x	x	
<SPEED>	<TIMECODE_RATE>	x	x	
<SPEED>	<TIMECODE_FLAG>	x	x	
<SPEED>	<FILE_SAMPLE_RATE>	x	x	
<SPEED>	<AUDIO_BIT_DEPTH>	x	x	
<SPEED>	<DIGITIZER_SAMPLE_RATE>	x	x	
<SPEED>	<TIMESTAMP_SAMPLES_SINCE_MIDNIGHT_HI>	x	x	
<SPEED>	<TIMESTAMP_SAMPLES_SINCE_MIDNIGHT_LO>	x	x	
<SPEED>	<TIMESTAMP_SAMPLE_RATE>	x	x	

Etiqueta iXML máster	Sub-etiqueta iXML	Registrado	Leído	Observaciones
<SYNC_POINT_LIST>				
<SYNC_POINT>	<SYNC_POINT_TYPE>	x	x	
<SYNC_POINT>	<SYNC_POINT_FUNCTION>	x	x	
<SYNC_POINT>	<SYNC_POINT_COMMENT>	x	x	
<SYNC_POINT>	<SYNC_POINT_LOW>	x	x	
<SYNC_POINT>	<SYNC_POINT_HIGH>	x	x	
<SYNC_POINT>	<SYNC_POINT_EVENT_DURATION>	x	x	

Etiqueta iXML máster	Sub-etiqueta iXML	Registrado	Leído	Observaciones
<HISTORY>				
<HISTORY>	<ORIGINAL_FILENAME>	○	x	
<HISTORY>	<PARENT_FILENAME>	x	x	
<HISTORY>	<PARENT_UID>	x	x	

Etiqueta iXML máster	Sub-etiqueta iXML	Registrado	Leído	Observaciones
<FILE_SET>				
<FILE_SET>	<TOTAL_FILES>	○	x	
<FILE_SET>	<FAMILY_UID>	○	x	
<FILE_SET>	<FAMILY_NAME>	x	x	
<FILE_SET>	<FILE_SET_START_TIME_HI>	x	x	
<FILE_SET>	<FILE_SET_START_TIME_LO>	x	x	
<FILE_SET>	<FILE_SET_INDEX>	○	x	

Etiqueta iXML máster	Sub-etiqueta iXML	Registrado	Leído	Observaciones
<TRACK_LIST>				
<TRACK_LIST>	<TRACK_COUNT>	○	×	
<TRACK>	<CHANNEL_INDEX>	○	×	
<TRACK>	<INTERLEAVE_INDEX>	○	×	
<TRACK>	<NAME>	○	×	
<TRACK>	<FUNCTION>	×	×	

Especificaciones técnicas

Entradas	INPUT 1/2	Conectores	2 tomas combo XLR/TRS (XLR: 2 activo, TRS: punta activa)
		Ganancia de entrada	Ajuste innecesario (utiliza circuito conversor A/D dual)
		Impedancia de entrada	MIC: 2.7 k Ω o superior LINE: 1 k Ω o superior
		Nivel máximo de entrada	MIC: +4 dBu LINE: +24 dBu
		Alimentación fantasma	+48 V Canal total 10 mA o inferior
		Ruido de entrada equivalente	MIC: -122 dBu o inferior (IHF-A) con entrada de 150 Ω LINE: -100 dBu o inferior (IHF-A) con entrada de 600 Ω
		Toma MIC/LINE IN	Conector
	Impedancia de entrada	2 k Ω	
	Plug-in power	2,5 V	
Salidas	Toma PHONE/LINE OUT	Conector	Conector mini stereo
		Nivel máximo de salida	20 mW + 20 mW (carga de 32 Ω)
		Impedancia de salida	10 Ω o inferior
	Altavoz interno	Tipo	Altavoz dinámico elíptico de 20 × 30 mm
		Salida efectiva máxima	250 mW
Grabadora		Formato de grabación	WAV 44,1, 48 o 96 kHz / 32 bits punto flotante Stereo/mono Admite formatos BWF e iXML
		Soportes de grabación	Tarjetas de 4 a 32 GB compatibles con las especificaciones microSDHC Tarjetas de 64 GB a 1 TB compatibles con las especificaciones microSDXC
Pantalla			OLED 128×64
USB	Conector		USB tipo C • Utilice un cable USB compatible con la transferencia de datos. Admite alimentación por bus USB.

Interface de audio		USB Audio Class 1.0
Canales de entrada y salida		2 entradas / 2 salidas (stereo)
Frecuencias de muestreo		44,1, 48 kHz
Profundidad de bits		16 bits, 32 bits flotante
Transferencia de ficheros		USB 2.0 de alta velocidad
Alimentación		2 pilas AA (alcalinas, de litio o NiMH recargables) Adaptador de corriente alterna (ZOOM AD-17): CC 5 V/1 A • Admite alimentación por bus USB.
Tiempos estimados de funcionamiento continuo con pilas • Estos valores son aproximados. • Los tiempos de funcionamiento continuo a pilas han sido calculados utilizando métodos de prueba propios. Por este motivo, pueden variar mucho dependiendo de las condiciones de uso.	Grabación de INPUT 1 y 2 a 48 kHz/32 bits punto flotante, alimentación fantasma desactivada, sin auriculares, tiempo de ahorro de energía ajustado a 1 minuto	Pilas alcalinas: unas 12 horas Pilas NiMH (1900 mAh): unas 11 horas Pilas de litio: alrededor de 19 horas
	Grabación de INPUT 1 y 2 a 48 kHz/32 bits punto flotante, alimentación fantasma activada (INPUT 1), sin auriculares, tiempo de ahorro de energía ajustado a 1 minuto	Pilas alcalinas: unas 4 horas Pilas NiMH (1900 mAh): unas 3 horas Pilas de litio: alrededor de 9 horas
Consumo		2,5 W máximo
Dimensiones		62,1 mm (anchura) x 107 mm (profundidad) x 39,3 mm (altura)
Peso (incluyendo pilas)		164 g

Nota: 0 dBu = 0,775 Vrms



ZOOM CORPORATION

4-4-3 Kanda-surugadai, Chiyoda-ku, Tokyo 101-0062 Japan

zoomcorp.com