

S6

SessionTrak

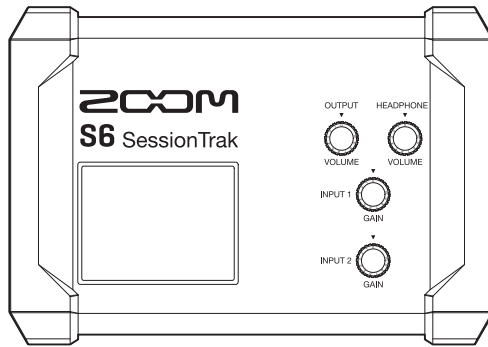

オペレーションマニュアル

ご使用になる前に「安全上の注意／使用上の注意」を必ずお読みください

製品に関するソフトウェアやドキュメントは以下の Web サイトでご覧いただけます。



www.zoom.jp/docs/s6



zoomcorp.com/help/s6

オペレーションマニュアルについて

このマニュアルは将来必要となることがありますので、必ず参照しやすいところに保管してください。

本書の内容および製品の仕様は予告なしに変更されることがあります。

- iPhone、iPad および iPadOS は、Apple Inc. の商標です。
- App Store は、Apple Inc. のサービスマークです。
- IOS は、Cisco Systems, Inc. またはその関連会社の米国およびその他の国における登録商標または商標であり、ライセンスに基づき使用されています。
- 文中のその他の製品名、登録商標、会社名は、それぞれの会社に帰属します。
- 文中のすべての商標および登録商標は、それらの識別のみを目的として記載されており、各所有者の著作権を侵害する意図はありません。

目次

オペレーションマニュアルについて	2
目次	2
各部の役割	3
接続する	4
フェライトコアを取り付ける	4
光回線のインターネットと電源に接続する	4
電源を入れる	4
自分の楽器 / パートに合わせたアイコンを設定する	5
マイクを接続する	6
ギターを接続する	7
モニタースピーカーやヘッドフォンを接続する	8
ダイレクトモニターを設定する	8
セッションを開始する	9
自分のセッションルームにメンバーを招待する場合	9
招待されたセッションルームに入室する場合	10
セッションを終了する	11
セッションメンバーを退室させる	11
ブロックダイアグラム	12
故障かなと思う前に	12

各部の役割

■本体正面

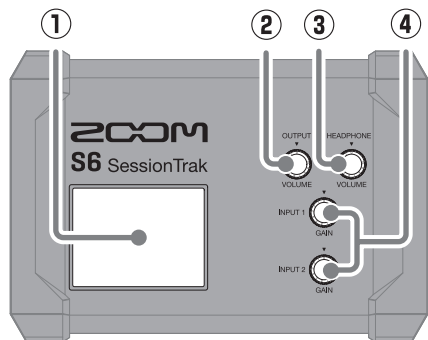

- ① **タッチスクリーン**
各種情報が表示され、タッチで操作します。
- ② **OUTPUT VOLUME ノブ**
OUTPUT の音量を調節します。
- ③ **HEADPHONE VOLUME ノブ**
ヘッドフォンの音量を調節します。
- ④ **入力ゲインノブ**
入力信号レベルを調節します。

■本体右側面

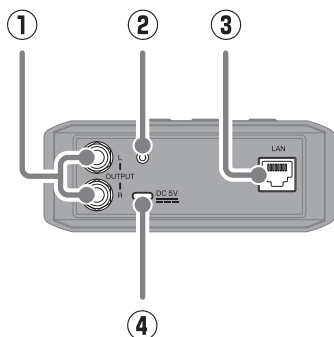

- ① **OUTPUT 端子**
パワーアンプ、PA システム、パワードモニターなどを接続します。
- ② **POWER インジケーター**
電源が ON の時に点灯します。
- ③ **LAN 端子**
ルーターやハブと接続します。
- ④ **電源用 USB 端子 (Type-C)**
AC アダプターを接続します。

■本体左側面

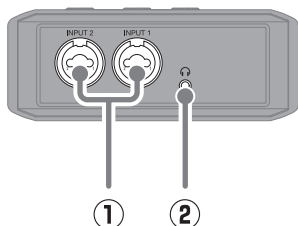

- ① **入力端子 1/2**
マイクやキーボード、ギターを接続します。
XLR、1/4 フォン (アンバランス) プラグに対応します。
- ② **ヘッドフォン端子**
ヘッドフォンを接続します。

接続する

■ フェライトコアを取り付ける

フェライトコアは、周辺の通信機器の誤動作やノイズによる通信トラブルを防ぎます。S6 本体に接続する LAN ケーブルの先端から 5 cm 以内に同梱のフェライトコアを必ず取り付けてください。

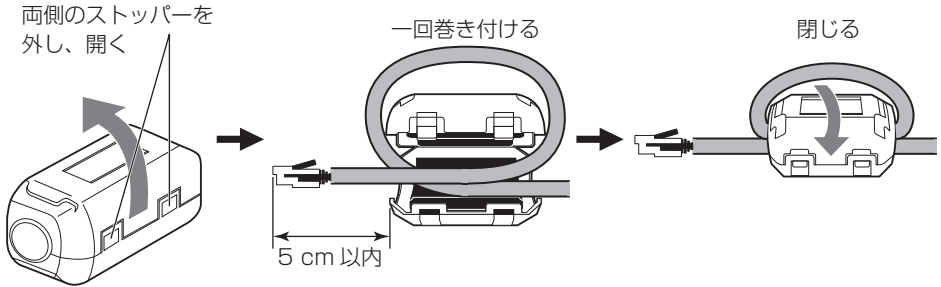

■ 光回線のインターネットと電源に接続する

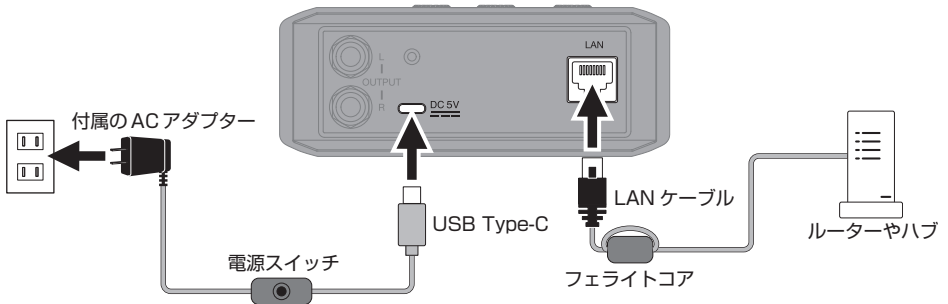

■ 電源を入れる

AC アダプターのケーブルにあるスイッチを操作して電源を ON にします。

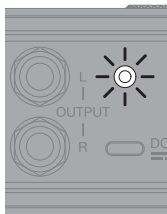

電源を ON にすると、POWER インジケータが緑色に点灯し、しばらくするとディスプレイに初期画面が表示されます。

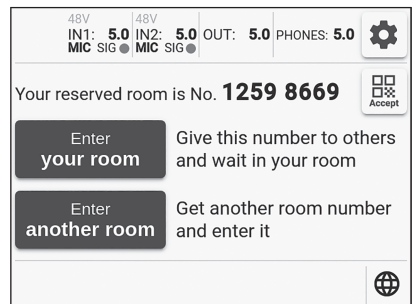

初期画面

■ 自分の楽器 / パートに合わせたアイコンを設定する

1. をタップする

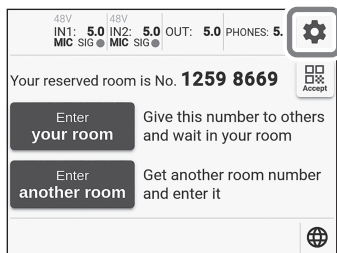

初期画面

2. **Select Your Icon** をタップする

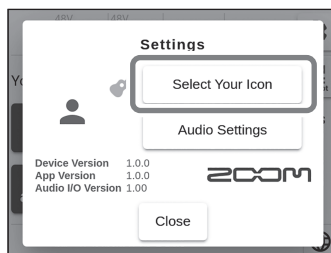

3. アイコンをタップする

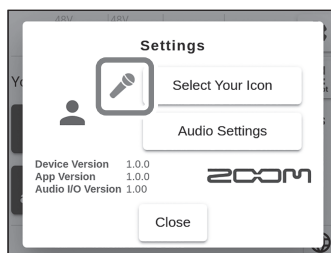

アイコンが変わります。

■ マイクを接続する

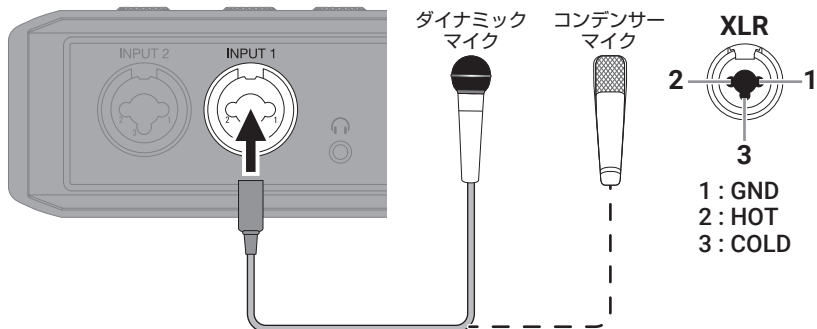

1. ⚙️ をタップする

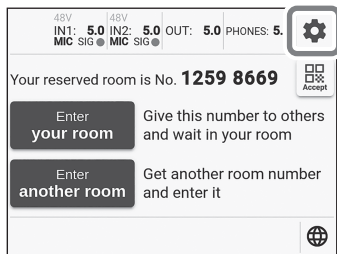

初期画面

2. Audio Settings をタップする

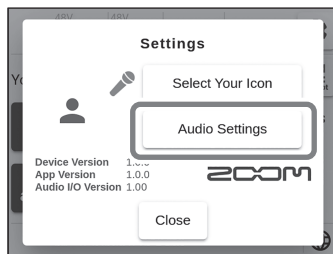

3. 使用するマイクに合わせて MIC POWER SUPPLY を設定する

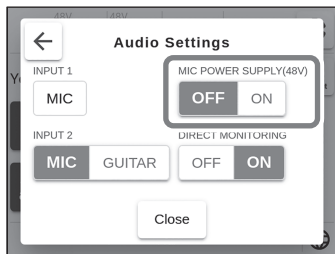

MIC POWER SUPPLY (48 V)

ダイナミックマイク	OFF
コンデンサーマイク	ON

ファンタム電源に対応していない機器を接続しているときは、MIC POWER SUPPLY を ON にしないでください。機器が破損することがあります。

4. Close をタップする

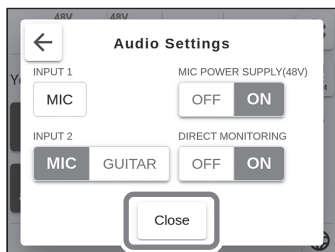

5. 入力ゲインを調節する



SIG ○が緑色になるように  を調節してください。

■ ギターを接続する

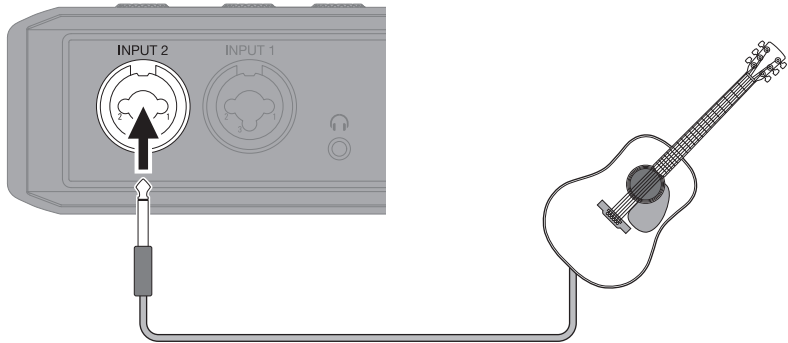

1. ⚙️ をタップする

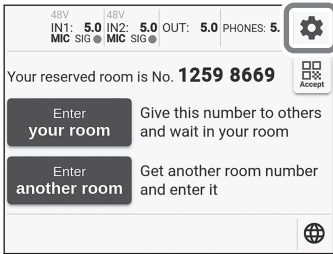

初期画面

2. Audio Settings をタップする

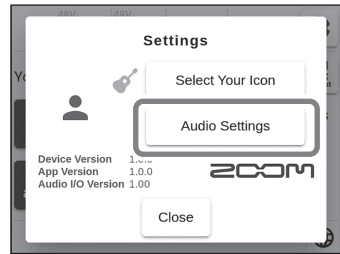

3. INPUT2 MIC GUITAR をタップして GUITAR を選択する

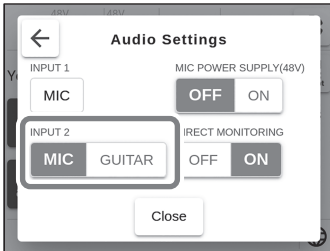

4. Close をタップする

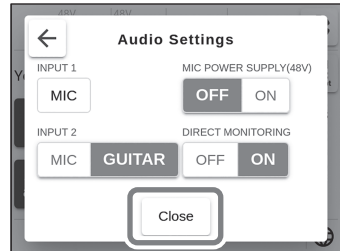

5. 入力ゲインを調節する

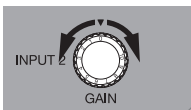

SIG ○が緑色になるように  を調節してください。

INPUT2
MIC GUITAR

INPUT 2 端子でマイクを使用する場合は、MIC を選択してください。

■ モニタースピーカーやヘッドフォンを接続する

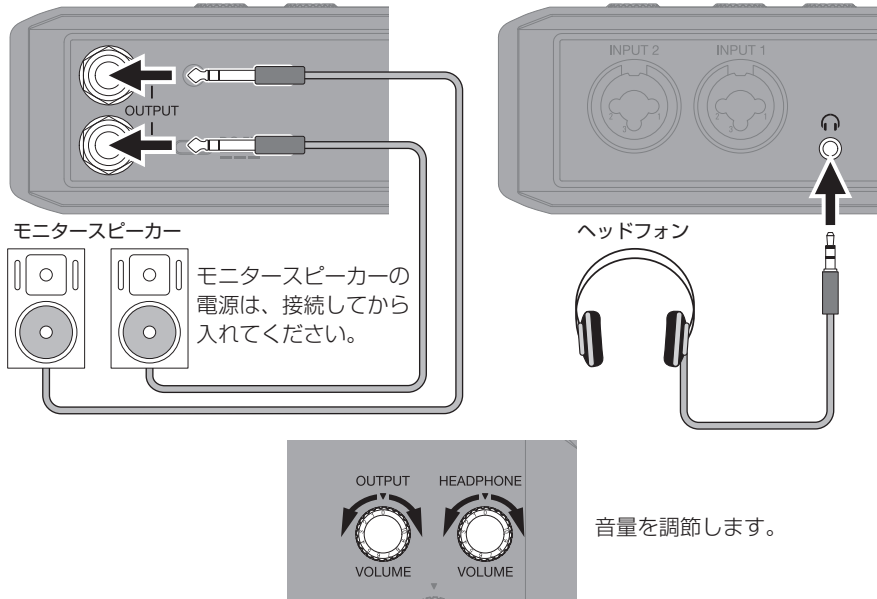

■ ダイレクトモニターを設定する

自分の音をセッションメンバーの音と一緒にモニタースピーカーやヘッドフォンでモニターするための機能です。モニタースピーカーの音をマイクやギターのピックアップが拾ってハウリングしてしまう時はダイレクトモニターを OFF にしてください。

1. [設定] をタップする

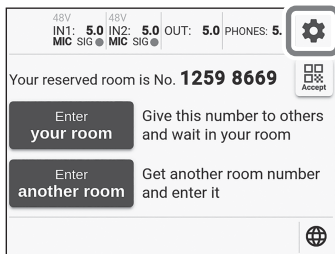

初期画面

2. [Audio Settings] をタップする

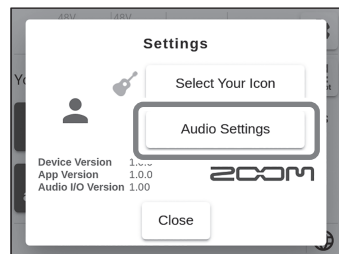

3. DIRECT MONITOR を設定する

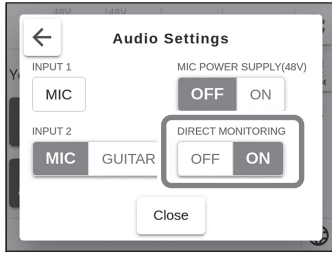

4. Close をタップする

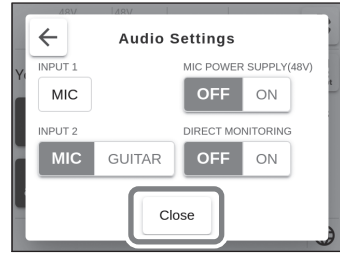

セッションを開始する

■ 自分のセッションルームにメンバーを招待する場合

1. 初期画面で **Enter your room** をタップする

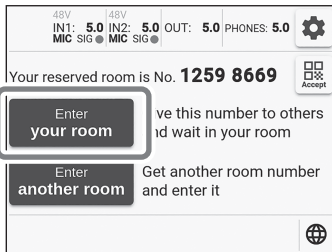

2. 招待したい相手に 8 桁のルーム番号を伝える

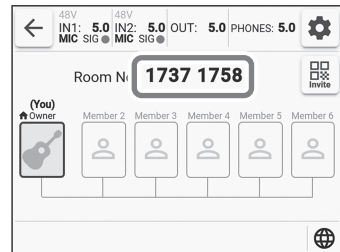

3. 招待した相手がセッションルームに入るとアイコンの表示が増える

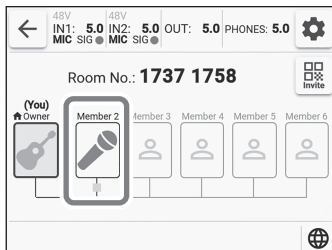

セッションを開始できます。



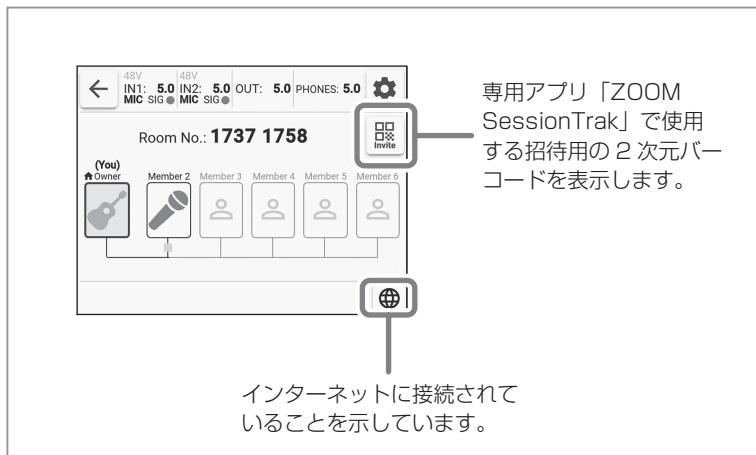

■ 招待されたセッションルームに入室する場合

1. 初期画面で **Enter another room** をタップする
2. 招待されたルーム番号を入力する

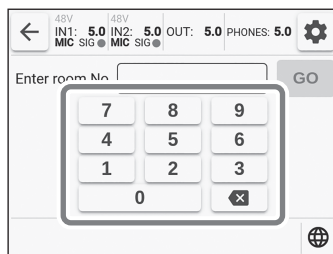
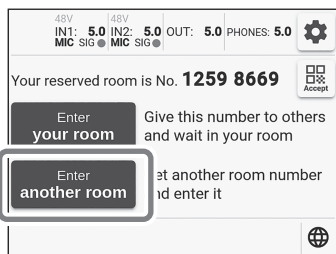

3. 入力が完了したら **Go** をタップする

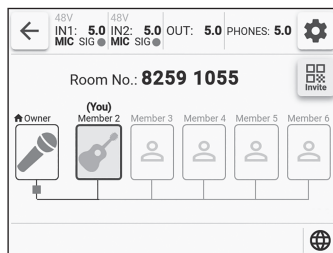
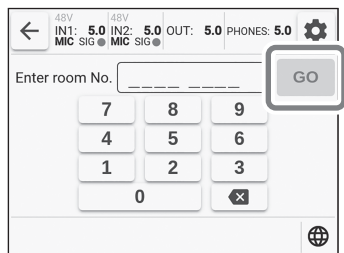

セッションに参加できるようになりました。

セッションを終了する

1. ← をタップする

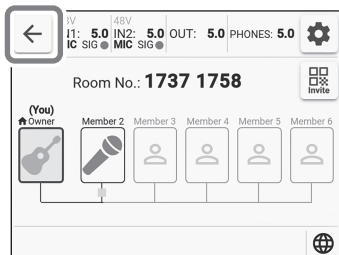

2. 初期画面に戻る

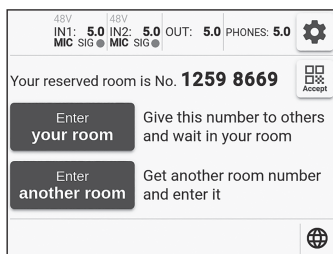

セッションメンバーを退室させる

1. 退室させるメンバーのアイコンをタップする

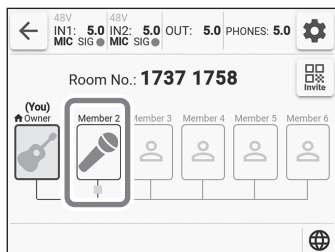

2. ↑ Remove をタップする

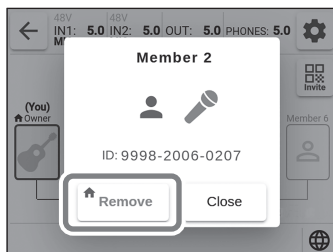

3. OK をタップする

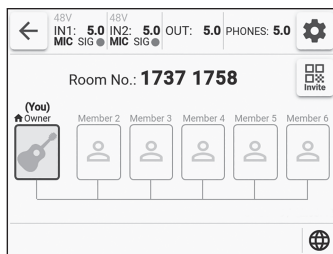
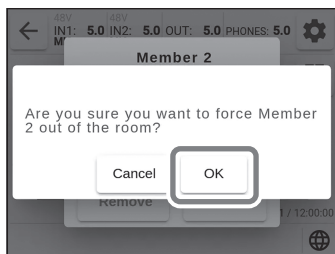

メンバーを退室させました。
退室させられたメンバーは、10分経過するまで
同じルームには入ることができなくなります。

ブロックダイアグラム

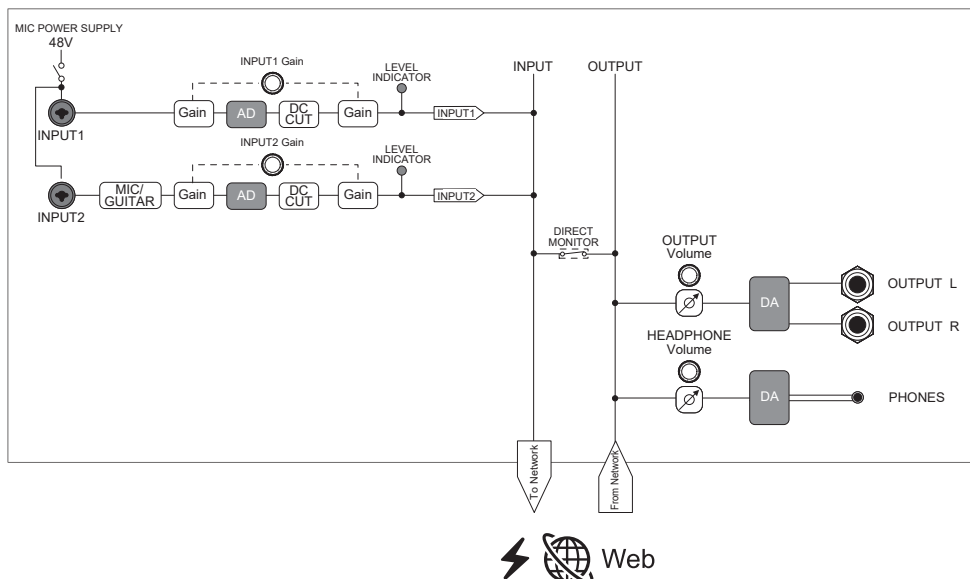

故障かなと思う前に

ルームに入れない

- S6 がネットワークに正常に繋がっているかをご確認ください。
- 共有されたルーム番号が正しいかをご確認ください。

入力端子に接続している機器の音が歪む、小さい、もしくは無音

- コンデンサーマイクを使用している場合は、MIC POWER SUPPLY を ON にしてください。
- SIG O が赤く点灯していないことを確認してください。赤く点灯する場合は、入力ゲインノブで入力ゲインを小さい数値に調節してください。

- 入力ゲインノブで信号レベルを調節してください。
- OUTPUT、HEADPHONE の音量を調節してください。

相手の音が聞こえない

- 相手のルームアイコンが表示されていることを確認してください。
- 相手の SIG O が緑色に点灯するように入力ゲインを大きい数値に調整するよう依頼してください。

相手の音が乱れる、遅れる

- 他のネットワーク機器（PC / スマートフォン等）の通信を切ってください。

zoom®

株式会社ズーム

〒101-0062 東京都千代田区神田駿河台 4-4-3

zoomcorp.com