

MS-60B+

MULTISTOMP

パッチメモリーリスト

プリセット Ver. 1.00

このプリセットパッチメモリーは、ベースアンプに接続した時に最適な音色が得られます。
MS-60B+をベースアンプに接続してお楽しみください。

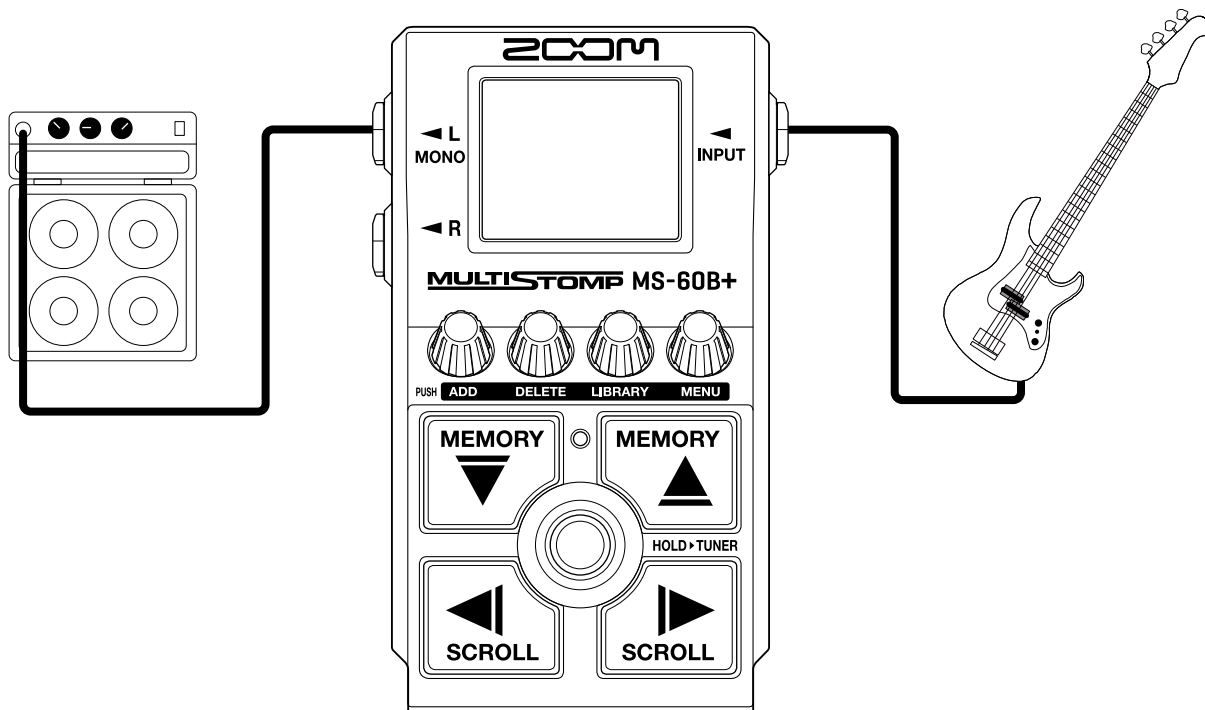

© 2024 ZOOM CORPORATION

本マニュアルの一部または全部を無断で複製／転載することを禁じます。
文中の製品名、登録商標、会社名は、それぞれの会社に帰属します。文中のすべての商標および登録商標は、
それらの識別のみを目的として記載されており、各所有者の著作権を侵害する意図はありません。

このドキュメントは白黒端末では正しく表示できません。

SINGLE EFFECT

001 : CLEAR DRIVER PREAMP

リニアフェイズEQを使った歪みが特徴のオリジナルプリアンプ。クリアで芯のあるドライブサウンドです。



BASS:53
MID-FREQ:400Hz
MID:62
TREBLE:50
PRESENC:15
BLEND:68
GAIN:50
VOL:52

002 : Z Tron Filter

ベース用オートワウを使ったファンクサウンドです。



SENSE: 7
RESO:8
DRY:35
VOL:64

003 : Dynamic Compressor

パーカッシブなトーンのコンプサウンドです。



SENSE:6
ATTACK:SLOW
TONE:50
VOL:58

004 : EBH360

4x10インチのスピーカーとツイーターを搭載したキャビネットのマルチレイヤーIRを使用。スラップに適したドンシャリサウンドです。



DRIVE:18
VOL:26
CABINET:42
CHARA:OFF
BASS:2.0
MID:0.0
TREBLE:1.0
BRIGHT:35

SINGLE EFFECT

005 : Dark Preamp

キレのあるドライブサウンドです。



BASS:52
LO-MID:50
HI-MID:52
TREBLE:56
BLEND:70
GAIN:45
VOL:53
BOOST:OFF

006 : Bass Detune

変調感の少ないベース用コーラスサウンドです。



CENT:12
PRE DLY:0
TONE:10
MIX:40

007 : Bass Analog Octaver

アナログオクターバーのシミュレーションを使ったオクターバーサウンドです。



OCT1:50
OCT2:8
MOD:25
DRY:55

008 : MONOTONE

1x15インチのスピーカーを搭載したキャビネットのマルチレイヤーIRを使用。ミドルが特徴的なジャズに適したサウンドです。



VOL:29
CABINET:50
MODE:NORMAL
BASS:45
MID:63
TREBLE:35
PRESENC:0

SINGLE EFFECT

009 : D.I Plus Preamp

ドンシャリな特性のクリーンサウンドです。



BASS:50
MID:50
TREBLE:44
COLOR:ON
CHANNEL:CLEAN
BLEND:55
GAIN:70
VOL:40

010 : Bass OverDrive

伝統的なオーバードライブサウンドです。



GAIN:0
TONE:0
BALANCE:30
VOL:61

011 : Bass Synthesizer

ベースシンセサイザーサウンドです。



MODE:DOWN
SENSE:59
ATTACK:85
RANGE:50
RESO:54
OCT:85
BALANCE:45
VOL:85

012 : Super Low Preamp

超低音が得られるオリジナルプリアンプを使ったレゲエサウンドです。



GAIN:50
ENHANCE:50
SUB:20
LO:65
MID:60
HI:50
BALANCE:100
VOL:28

SINGLE EFFECT

013 : Orange Tremolo

音量を周期的に上下させるトレモロサウンドです。



WAVE: TRIANGLE
DEPTH: 70
RATE: 35
VOL: 79

014 : Djent Preamp

歪まないローエンドと激しく歪んだハイエンドを兼ね備えたDjent向けサウンドです。



BASS: 60
LO-MID: 40
HI-MID: 40
TREBLE: 50
HI BOOST: OFF
LO CUT: 60Hz
GAIN: 40
VOL: 24

015 : Bass Phaser

音にシュワシュワした揺らぎを加えるフェイザーサウンドです。



COLOR: 2
DEPTH: 100
RATE: 55
RESO: 90

016 : AMPGSVT

8x10 インチのスピーカーを搭載したキャビネットのマルチレイヤーIRを使用。定番のロックサウンドです。



GAIN: 40
VOL: 34
CABINET: 60
ULTRA: OFF
BASS: 1.0
MID-FREQ: 220Hz
MID: 0.0
TREBLE: 1.0

SINGLE EFFECT

017 : AG750

4x10インチのスピーカーとツイーターを搭載したキャビネットのマルチレイヤーIRを使用。
ポップスに適したバランスのとれたドライブサウンドです



GAIN:45
VOL:63
CABINET:20
DEEP:OFF
BRIGHT:OFF
BASS:54
MID:38
TREBLE:63

018 : VOODOO-B Distortion

太さのあるディストーションサウンドです。



GAIN:42
TONE:61
BLEND:40
VOL:100

019 : FLIPTOP

1x15インチのスピーカーを搭載したキャビネットのマルチレイヤーIRを使用。
ドライブ感のあるモータウンサウンドです。



GAIN:25
VOL:82
CABINET:65
ULTRA:OFF
BRIGHT:OFF
BASS:0.0
MID:0.0
TREBLE:0.0

020 : Digital Delay

クリアなデジタル・ディレイサウンドです。



TIME:8TH.
MODE:BPM SYNC
REPEAT:15
MIX:60

COMBINATION

021 : Compressor+OverDrive

コンプレッサーとオーバードライブを組み合わせたロックスラップに適したサウンドです。

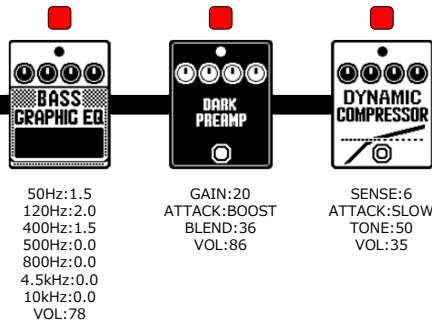

022 : Exciter+Chorus

エキサイターとコーラスを組み合わせたニューヨークサウンドです。

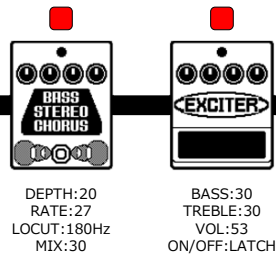

023 : Octaver+Vibe

オクターバーとヴァイブを組み合わせたプログレッシブロックサウンドです。

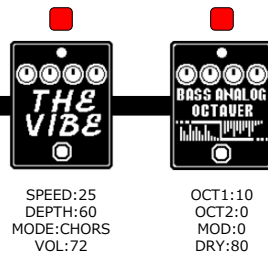

024 : Preamp+Limiter

スタジオ定番のプリアンプとリミッターを組み合わせたサウンドです。

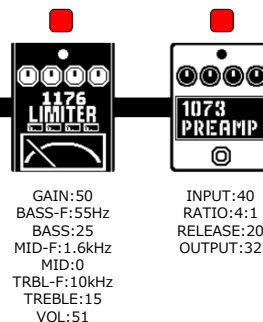

COMBINATION

025 : Limiter+Flanger+Reverb

タッピング等のソロベースに適したサウンドです。



TYPE:SHELF
FREQ:200Hz
GAIN:-3.0
VOL:80



PRE DLY:50
DECAY:6
TONE:7
MIX:52



DEPTH:61
RATE:24
RESO:3
LOCUT:500Hz



INPUT:55
RATIO:8:1
RELEASE:20
OUTPUT:32

POPULAR SONGS

026 : About DamnTime (2022)

20年代初期ダンス・ミュージックのフィンガーピッキングに適したクリーンサウンドです。

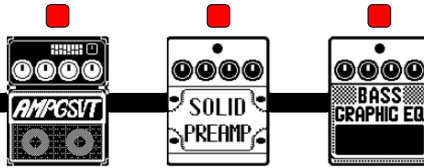

GAIN:30
VOL:20
CABINET:100
ULTRA:HI
BASS:-2.0
MID-FREQ:500Hz
MID:4.0
TREBLE:10.0

GAIN:35
HARMNIC:50
LOTYPE:SHELF
LO-FREQ:80Hz
LO:15
HI-FREQ:3.5kHz
HI:15
VOL:87

50Hz:-3.0
120Hz:0.0
400Hz:0.0
500Hz:0.0
800Hz:0.0
4.5kHz:0.0
10kHz:0.0
VOL:80

027 : Stay With Me (2022)

20年代初期ダンス・ミュージックのフィンガーピッキングに適したクリーンサウンドです。

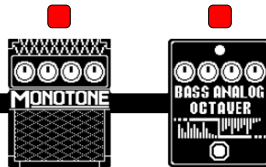

VOL:45
CABINET:100
MODE:DARK
BASS:48
MID:66
TREBLE:28
PRESENC:0

OCT1:7
OCT2:2
MOD:58
DRY:50

028 : ZITTIE E BUONI (2021)

20年代初期ロックのフィンガーピッキングに適したドライブサウンドです。

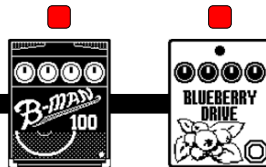

GAIN:50
VOL:42
CABINET:100
DEEP:OFF
BASS:56
MID-FREQ:800Hz
MID:49
TREBLE:46

GAIN:28
TONE:92
BLEND:68
VOL:40

029 : Don'tStartNow (2020)

20年代前期ダンス・ミュージックのフィンガーピッキングに適したシンセベースサウンドです。

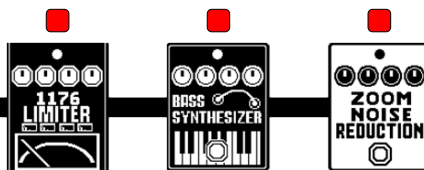

INPUT:40
RATIO:4:1
RELEASE:20
OUTPUT:38

MODE:UP
SENSE:25
ATTACK:80
RANGE:5
RESO:25
OCT:55
BALANCE:55
VOL:80

DETECT:EFXIN
DEPTH:100
THRSHLD:50
DECAY:0

POPULAR SONGS

030 : bad guy (2019)

10年代後期ダンス・ミュージックのフィンガーピッキングに適した重低音ドライブサウンドです。

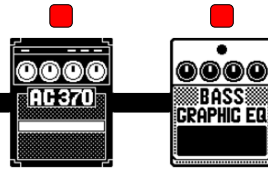

GAIN:19	50Hz:3.0
VOL:33	120Hz:4.0
CABINET:95	400Hz:-1.0
BRIGHT:OFF	500Hz:-3.5
BASS:50	800Hz:-7.5
MID-FREQ:400Hz	4.5kHz:-11.0
MID:53	10kHz:-10.0
TREBLE:0	VOL:84

031 : Yoru ni Kakeru (2019)

10年代後期ジャパニーズ・ポップのスラップ奏法に適したクリーンサウンドです。



DRIVE:25
VOL:18
CABINET:100
CHARA:OFF
BASS:5.0
MID:-2.5
TREBLE:6.0
BRIGHT:30

032 : GOAT (2018)

10年代後期プログレッシブ・メタルのスラップ奏法に適したクリーンサウンドです。

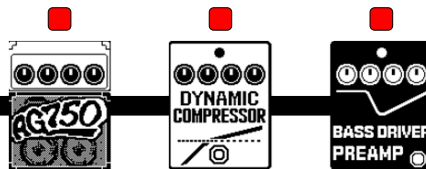

GAIN:66
VOL:18
CABINET:61
DEEP:ON
BRIGHT:ON
BASS:55
MID:36
TREBLE:70

SENSE:0
ATTACK:FAST
TONE:50
VOL:80

BASS:31
TREBLE:31
PRESENC:48
BLEND:51
GAIN:51
VOL:73
MID-FREQ:1.0kHz
MID:50

033 : Disco Ulysses (2018)

10年代後期ファンクのフィンガーピッキングに適したクリーンサウンドです。

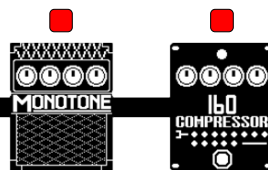

VOL:30
CABINET:100
MODE:DARK
BASS:46
MID:18
TREBLE:39
PRESENC:0

THRSHLD:-16
RATIO:4.0
KNEE:HARD
VOL:78

POPULAR SONGS

034 : Them Changes (2017)

10年代後期R&Bのフィンガーピッキングに適したフィルターサウンドです。

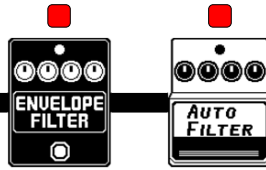

THRSHLD:8
ATTACK:66
MODE:DOWN
VOL:50

MODE:UP
SENSE:8
PEAK:7
DRY:10

035 : Hit me (2014)

10年代中期ダンス・ロックのスラップ奏法に適したスクープサウンドです。

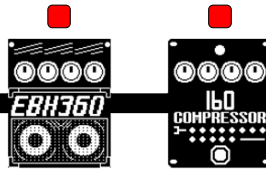

DRIVE:0
VOL:22
CABINET:100
CHARA:OFF
BASS:0.0
MID:6.0
TREBLE:4.5
BRIGHT:44

THRSHLD:0
RATIO:5.1
KNEE:HARD
VOL:70

036 : Elevate (2013)

10年代初期ロックのフィンガーピッキングに適したドライブサウンドです。

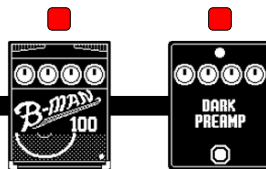

GAIN:68
VOL:34
CABINET:90
DEEP:ON
BASS:56
MID-FREQ:250Hz
MID:31
TREBLE:63

BASS:70
LO-MID:60
HI-MID:50
TREBLE:39
BLEND:68
GAIN:52
VOL:65
BOOST:OFF

037 : Runaway Baby (2010)

10年代初期ファンクのフィンガーピッキングに適したドライブサウンドです。

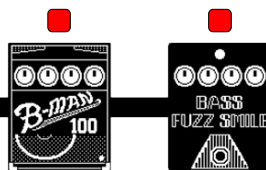

GAIN:25
VOL:84
CABINET:58
DEEP:OFF
BASS:56
MID-FREQ:200Hz
MID:59
TREBLE:50

GAIN:22
TONE:73
BALANCE:23
VOL:86

POPULAR SONGS

038 : Thunder (2008)

00年代後期エレクトリック・ジャズのスラップ奏法に適したクリーンサウンドです。



DRIVE:30
VOL:16
CABINET:55
CHARA:OFF
BASS:3.5
MID:0.0
TREBLE:5.0
BRIGHT:65



GAIN:36
HARMNIC:50
LOTYPE:SHELF
LO-FREQ:80Hz
LO:0
HI-FREQ:3.5kHz
HI:4
VOL:87

039 : When The Sun Goes Down (2006)

00年代中期ブリティッシュ・ロックのピックを使った演奏に適したドライブサウンドです。



GAIN:30
VOL:20
CABINET:30
ULTRA:OFF
BASS:2.0
MID-FREQ:300Hz
MID:1.0
TREBLE:-1.5



GAIN:50
BASS:40
TREBLE:48
VOL:45

040 : Feel Good Inc. (2005)

00年代中期エレクトリック・ロックのピックを使った演奏に適したクリーンサウンドです。



GAIN:40
BASS:45
TREBLE:45
VOL:30



GAIN:40
ENHANCE:25
SUB:55
LO:80
MID:65
HI:25
BALANCE:80
VOL:35

041 : Hysteria (2003)

00年代初期ロックのフィンガーピッキングに適したドライブサウンドです。



GAIN:55
VOL:60
CABINET:70
DEEP:OFF
BASS:56
MID-FREQ:250Hz
MID:55
TREBLE:70



BOOST:20
TONE:67
FUZZ:10
DRY:88

POPULAR SONGS

042 : Sunday Morning (2002)

00年代初期ポップ・ロックのフィンガーピッキングに適したクリーンサウンドです。

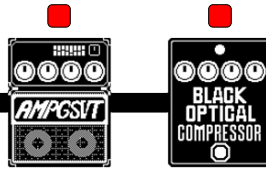

GAIN:26
VOL:55
CABINET:70
ULTRA:OFF
BASS:2.5
MID-FREQ:630Hz
MID:-1.0
TREBLE:1.0

COMP:35
LO:50
HI:50
VOL:70

043 : Can't Stop (2002)

00年代初期ラップ・ロックのスラップ奏法に適したドライブサウンドです。

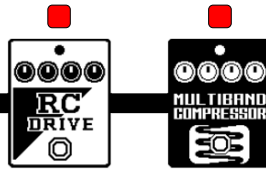

GAIN:63
BASS:70
TREBLE:60
VOL:20

COMP:30
LOTHR:45
HITHR:55
VOL:25

044 : Power (2001)

00年代初期フュージョンのスラップ奏法に適したクリーンサウンドです。



DRIVE:40
VOL:12
CABINET:100
CHARA:ON
BASS:5.0
MID:-3.5
TREBLE:7.0
BRIGHT:50

045 : TRIBE (1999)

90年代後期ラップ・ロックのピックを使った演奏に適したドライブサウンドです。

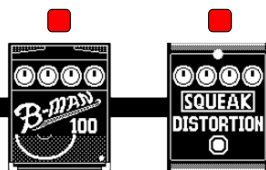

GAIN:55
VOL:36
CABINET:100
DEEP:OFF
BASS:58
MID-FREQ:1.0kHz
MID:68
TREBLE:58

GAIN:36
FILTER:18
VOL:43
DRY:60

POPULAR SONGS

046 : U Can't Hold No Groove (1996)

90年代中期フュージョンのスラップ奏法に適したクリーンサウンドです。

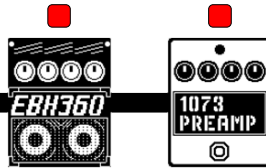

DRIVE:23
VOL:21
CABINET:51
CHARA:OFF
BASS:2.0
MID:0.0
TREBLE:1.5
BRIGHT:76

GAIN:35
BASS-F:55Hz
BASS:0
MID-F:1.6kHz
MID:0
TRBL-F:10kHz
TREBLE:3
VOL:79

047 : Cool 9 (1995)

90年代中期ロックのフィンガーピッキングに適したクリーンサウンドです。

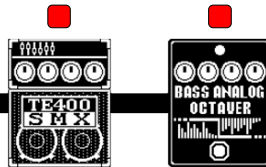

GAIN:40
VOL:23
CABINET:60
STYLE:FINGER
SHAPE:1
BASS:1.5
MID:-7.5
TREBLE:3.0

OCT1:20
OCT2:0
MOD:0
DRY:80

048 : Space Cowboy (1994)

90年代中期アシッド・ジャズのフィンガーピッキングに適したクリーンサウンドです。

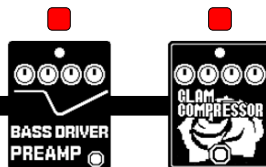

BASS:55
TREBLE:30
PRESENC:40
BLEND:60
GAIN:35
VOL:38
MID-FREQ:1.0kHz
MID:56

COMP:55
SHAPE:10
VOL:47
DRY:49

049 : Basket case (1994)

90年代中期スケーター・パンクのピックを使った演奏に適したドライブサウンドです。

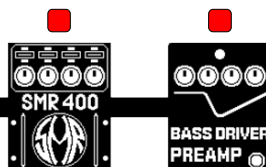





GAIN:65
VOL:10
CABINET:35
ENHANCE:35
BASS:10.5
MID-FREQ:300Hz
MID:4.0
TREBLE:-0.5

BASS:40
TREBLE:41
PRESENC:40
BLEND:42
GAIN:62
VOL:64
MID-FREQ:500Hz
MID:54

POPULAR SONGS





050 : Bombtrack (1992)

90年代初期ラップ・ロックのフィンガーピッキングに適したドライブサウンドです。

				
FREQ:300Hz Q:0.5 GAIN:-2.0 VOL:88	50Hz:0.0 120Hz:0.5 400Hz:0.0 500Hz:0.0 800Hz:0.0 4.5kHz:0.0 10kHz:3.0 VOL:80	COMP:40 LO:50 HI:70 VOL:72	TYPE:SHELF FREQ:20Hz GAIN:-1.0 VOL:80	GAIN:30 VOL:18 CABINET:95 ULTRA:BOTH BASS:-1.5 MID-FREQ:220Hz MID:0.0 TREBLE:3.0







051 : Right Next Door To Hell (1991)

90年代初期ハード・ロックのピックを使った演奏に適したフランジャーサウンドです。

				
FREQ:300Hz Q:0.6 GAIN:-1.0 VOL:80	50Hz:0.0 120Hz:1.0 400Hz:0.0 500Hz:0.0 800Hz:0.0 4.5kHz:0.0 10kHz:3.0 VOL:80	DEPTH:71 RATE:32 TONE:73 MIX:95	GAIN:43 VOL:39 CABINET:87 DEEP:OFF BASS:27 MID-FREQ:300Hz MID:62 TREBLE:66	DEPTH:26 RATE:1 RESO:6 LOCUT:60Hz





052 : Daddy,Brother,Lover (1991)

90年代初期ハード・ロックのフィンガーピッキングに適したドライブサウンドです。

					
FREQ:300Hz Q:0.5 GAIN:-2.0 VOL:100	50Hz:0.0 120Hz:0.5 400Hz:0.0 500Hz:0.0 800Hz:0.0 4.5kHz:-1.0 10kHz:0.0 VOL:80	GAIN:50 VOL:50 CABINET:90 DEEP:ON BASS:77 MID-FREQ:400Hz MID:63 TREBLE:72	50Hz:6.5 120Hz:0.0 400Hz:0.0 500Hz:0.0 800Hz:0.0 4.5kHz:0.0 10kHz:0.0 VOL:80	SENSE:0 ATTACK:SLOW TONE:20 VOL:58	GAIN:53 TONE:53 BALANCE:47 VOL:82

053 : Thunderstruck (1990)





90年代初期ハード・ロックのピックを使った演奏に適したクリーンサウンドです。

			
FREQ:300Hz Q:0.5 GAIN:-1.0 VOL:71	50Hz:0.0 120Hz:1.0 400Hz:0.0 500Hz:0.0 800Hz:0.0 4.5kHz:0.0 10kHz:1.0 VOL:80	GAIN:42 VOL:20 CABINET:100 ULTRA:OFF BASS:1.5 MID-FREQ:220Hz MID:1.0 TREBLE:0.0	DRIVE:5 LO:45 HI:41 VOL:44

POPULAR SONGS





054 : StoneCold Bush (1989)

80年代後期ラップ・ロックのフィンガーピッキングに適したクリーンサウンドです。

 FREQ:300Hz Q:0.7 GAIN:-2.0 VOL:75	 50Hz:0.0 120Hz:1.5 400Hz:0.0 500Hz:0.0 800Hz:0.0 4.5kHz:-1.0 10kHz:0.0 VOL:80	 BASS:50 LO-MID:50 HI-MID:45 TREBLE:45 BLEND:52 GAIN:40 VOL:63 BOOST:OFF	 COMP:25 LO:50 HI:50 VOL:60
---	---	---	---



055 : Lessons In love (1987)

80年代後期ロックのスラップ奏法に適したクリーンサウンドです。

 FREQ:300Hz Q:0.5 GAIN:-2.0 VOL:64	 50Hz:0.0 120Hz:1.0 400Hz:0.0 500Hz:0.0 800Hz:0.0 4.5kHz:-1.0 10kHz:2.0 VOL:80	 BASS:44 TREBLE:34 PRESENC:35 BLEND:46 GAIN:43 VOL:53 MID-FREQ:1.0kHz MID:65	 DEPTH:2 RATE:20 TONE:100 MIX:100
---	---	---	---



056 : The Trooper (1983)

80年代初期ヘヴィ・メタルのフィンガーピッキングに適したドライブサウンドです。

 50Hz:0.0 120Hz:1.0 400Hz:0.0 500Hz:0.0 800Hz:0.0 4.5kHz:0.0 10kHz:3.0 VOL:80	 GAIN:25 VOL:60 CABINET:100 ULTRA:OFF BASS:0.0 MID-FREQ:120Hz MID:6.0 TREBLE:3.0	 INPUT:43 RATIO:4:1 RELEASE:40 OUTPUT:35
--	---	--

057 : Billie Jean (1982)

80年代初期ダンス・ミュージックのフィンガーピッキングに適したクリーンサウンドです。

 50Hz:0.0 120Hz:0.5 400Hz:0.0 500Hz:0.0 800Hz:0.0 4.5kHz:-1.0 10kHz:0.0 VOL:80	 BASS:40 TREBLE:34 PRESENC:37 BLEND:45 GAIN:49 VOL:60 MID-FREQ:1.0kHz MID:53	 GAIN:20 ENHANCE:70 SUB:50 LO:60 MID:69 HI:35 BALANCE:75 VOL:58
---	---	---

POPULAR SONGS

058 : Run For Cover (1981)

80年代初期フュージョンのスラップ奏法に適したクリーンサウンドです。



50Hz:0.0
120Hz:0.5
400Hz:0.0
500Hz:0.0
800Hz:0.0
4.5kHz:-1.0
10kHz:0.0
VOL:80

BASS:65
MID-FREQ:350Hz
MID:63
TREBLE:55
PRESENC:36
BLEND:52
GAIN:35
VOL:35

THRSHLD:-15
RATIO:4.0
KNEE:HARD
VOL:77

059 : YYZ (1981)

80年代初期プログレッシブ・ロックのフィンガー・ピッキングに適したドライブサウンドです。

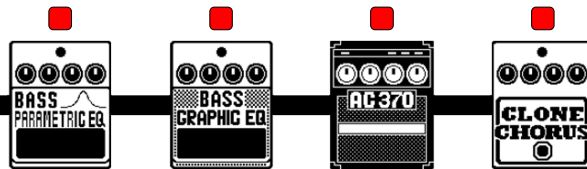

FREQ:300Hz
Q:0.5
GAIN:-2.0
VOL:80

50Hz:0.0
120Hz:0.5
400Hz:0.0
500Hz:0.0
800Hz:0.0
4.5kHz:-1.0
10kHz:0.0
VOL:80

GAIN:20
VOL:18
CABINET:100
BRIGHT:ON
BASS:53
MID-FREQ:450Hz
MID:88
TREBLE:40

DEPTH:2
RATE:17
TONE:100
MIX:64

060 : Let's Groove (1981)

80年代初期ディスコ・ミュージックのフィンガー・ピッキングに適したシンセベースサウンドです。

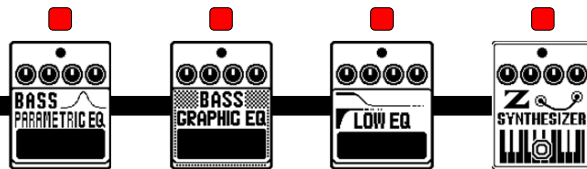

FREQ:300Hz
Q:0.5
GAIN:-2.0
VOL:80

50Hz:0.0
120Hz:0.5
400Hz:0.0
500Hz:0.0
800Hz:0.0
4.5kHz:-1.0
10kHz:0.0
VOL:80

TYPE:SHELF
FREQ:60Hz
GAIN:3.5
VOL:85

FREQ:6
RANGE:8
DECAY:13
RESO:11
WAVE:SQUARE
TONE:4
BALANCE:83
VOL:60

061 : Just The Two of Us (1980)

80年代フュージョンのフィンガー・ピッキングに適したクリーンサウンドです。

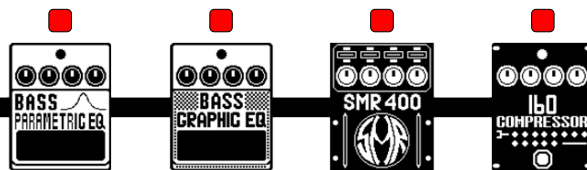

FREQ:300Hz
Q:0.5
GAIN:-2.0
VOL:80

50Hz:0.0
120Hz:0.5
400Hz:0.0
500Hz:0.0
800Hz:0.0
4.5kHz:-2.0
10kHz:0.0
VOL:80





GAIN:50
VOL:30
CABINET:100
ENHANCE:40
BASS:4.0
MID-FREQ:250Hz
MID:-5.0
TREBLE:0.0

THRSHLD:-22
RATIO:4.0
KNEE:HARD
VOL:80

POPULAR SONGS





062 : Another One Bites the Dust (1980)

80年代初期ブリティッシュ・ロックのフィンガー・ピッキングに適したクリーンサウンドです。

			
FREQ:300Hz Q:0.5 GAIN:-2.0 VOL:80	50Hz:0.0 120Hz:0.5 400Hz:0.0 500Hz:0.0 800Hz:0.0 4.5kHz:0.0 10kHz:0.0 VOL:80	GAIN:55 VOL:35 CABINET:85 SHAPE:40 VINTAGE:52	BASS:56 MID-FREQ:300Hz MID:55 TREBLE:60 PRESENCE:30 BLEND:45 GAIN:60 VOL:50





063 : Good times (1979)

70年代後期ファンクのフィンガー・ピッキングに適したクリーンサウンドです。

			
FREQ:300Hz Q:0.5 GAIN:-2.0 VOL:80	50Hz:0.0 120Hz:0.5 400Hz:0.0 500Hz:0.0 800Hz:0.0 4.5kHz:-1.0 10kHz:0.0 VOL:80	GAIN:20 VOL:30 CABINET:90 ULTRA:OFF BASS:0.0 MID-FREQ:140Hz MID:10.5 TREBLE:4.5	INPUT:40 RATIO:4:1 RELEASE:28 OUTPUT:40



064 : Bootzilla (1978)

70年代後期P-ファンクのフィンガー・ピッキングに適したオートワウサウンドです。

			
FREQ:300Hz Q:0.5 GAIN:-2.0 VOL:82	50Hz:0.0 120Hz:0.5 400Hz:0.0 500Hz:0.0 800Hz:0.0 4.5kHz:-1.0 10kHz:0.0 VOL:80	FREQ:5 RANGE:8 DECAY:33 RESO:15 WAVE:SAW TONE:7 BALANCE:70 VOL:25	BASS:44 TREBLE:27 PRESENCE:36 BLEND:35 GAIN:44 VOL:57 MID-FREQ:500Hz MID:64

065 : Pow (1978)





70年代後期ファンクのスラップ奏法に適したクリーンサウンドです。

		
50Hz:0.0 120Hz:0.5 400Hz:0.0 500Hz:0.0 800Hz:0.0 4.5kHz:-1.0 10kHz:0.0 VOL:80	GAIN:50 BASS:52 TREBLE:30 VOL:25	COMP:55 SHAPE:9 VOL:30 DRY:39

POPULAR SONGS





066 : September (1978)

70年代後期ディスコ・ミュージックのフィンガー・ピッキングに適したクリーンサウンドです。

			
FREQ:300Hz Q:0.5 GAIN:-2.0 VOL:80	50Hz:0.0 120Hz:1.0 400Hz:0.0 500Hz:0.0 800Hz:0.0 4.5kHz:-1.0 10kHz:0.0 VOL:80	GAIN:65 VOL:17 CABINET:100 DEEP:ON BRIGHT:OFF BASS:52 MID:45 TREBLE:27	COMP:40 SHAPE:6 VOL:28 DRY:50





067 : Birdland (1977)

70年代後期フュージョンのフィンガー・ピッキングに適したクリーンサウンドです。

				
FREQ:300Hz Q:0.5 GAIN:-2.0 VOL:80	50Hz:0.0 120Hz:0.5 400Hz:0.0 500Hz:0.0 800Hz:0.0 4.5kHz:-1.0 10kHz:0.0 VOL:80	TYPE:SHELF FREQ:20Hz GAIN:-2.0 VOL:80	GAIN:20 VOL:40 CABINET:75 BRIGHT:OFF BASS:28 MID-FREQ:300Hz MID:50 TREBLE:62	SENSE:7 ATTACK:SLOW TONE:42 VOL:50





068 : Sir Duke (1976)

70年代中期R&Bのフィンガー・ピッキングに適したクリーンサウンドです。

				
FREQ:300Hz Q:0.5 GAIN:-1.0 VOL:70	50Hz:0.0 120Hz:1.0 400Hz:0.0 500Hz:0.0 800Hz:0.0 4.5kHz:-1.5 10kHz:0.0 VOL:80	50Hz:-1.5 120Hz:-0.5 400Hz:0.0 500Hz:0.0 800Hz:-1.0 4.5kHz:-4.5 10kHz:-3.0 VOL:51	GAIN:55 VOL:41 CABINET:75 SHAPE:26 VINTAGE:20	COMP:26 SHAPE:5 VOL:45 DRY:54

069 : I Shot The Sheriff (1974)

70年代中期レゲエのフィンガー・ピッキングに適したクリーンサウンドです。

			
FREQ:300Hz Q:0.5 GAIN:-2.0 VOL:80	50Hz:0.0 120Hz:1.0 400Hz:0.0 500Hz:0.0 800Hz:0.0 4.5kHz:-1.0 10kHz:0.0 VOL:80	FREQ:50Hz Q:3.2 GAIN:1.0 VOL:80	GAIN:25 VOL:100 CABINET:70 ULTRA:LOW BRIGHT:OFF BASS:14.5 MID:0.0 TREBLE:4.0

POPULAR SONGS

070 : La Grange (1973)

70年代初期ブルース・ロックのフィンガー・ピッキングに適したドライブサウンドです。

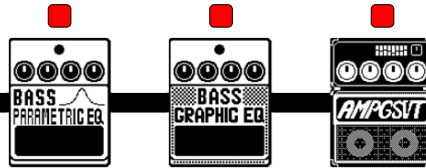

FREQ:300Hz
Q:0.5
GAIN:-2.0
VOL:64

50Hz:0.0
120Hz:0.5
400Hz:0.0
500Hz:0.0
800Hz:0.0
4.5kHz:-1.0
10kHz:0.0
VOL:80

GAIN:40
VOL:38
CABINET:85
ULTRA:OFF
BASS:-4.0
MID-FREQ:100Hz
MID:-3.5
TREBLE:-1.0

071 : What is hip (1973)

70年代初期ファンクのフィンガー・ピッキングに適したクリーンサウンドです。

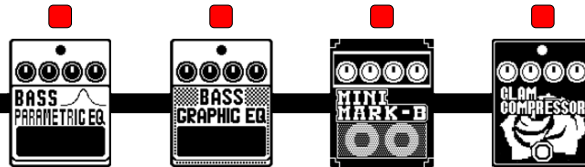

FREQ:300Hz
Q:0.5
GAIN:-2.5
VOL:72

50Hz:0.0
120Hz:1.0
400Hz:0.0
500Hz:0.0
800Hz:0.0
4.5kHz:-1.0
10kHz:0.0
VOL:80

GAIN:55
VOL:32
CABINET:90
SHAPE:10
VINTAGE:60

COMP:60
SHAPE:10
VOL:15
DRY:85

072 : Chameleon (1973)

70年代初期フュージョンのフィンガー・ピッキングに適したオートワウサウンドです。

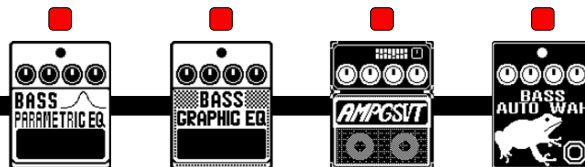

FREQ:300Hz
Q:0.5
GAIN:-1.5
VOL:64

50Hz:0.0
120Hz:1.5
400Hz:0.0
500Hz:0.0
800Hz:0.0
4.5kHz:-1.0
10kHz:0.0
VOL:80

GAIN:30
VOL:41
CABINET:95
ULTRA:OFF
BASS:1.0
MID-FREQ:220Hz
MID:0.0
TREBLE:0.0

SENSE:5
RESO:5
DRY:64
VOL:92

073 : Long train Runnin' (1973)

70年代初期ロックのフィンガー・ピッキングに適したクリーンサウンドです。

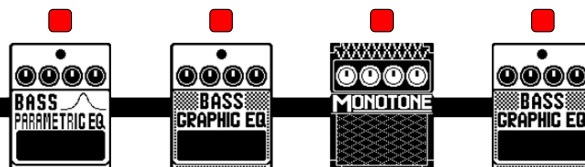

FREQ:300Hz
Q:0.5
GAIN:-2.0
VOL:64

50Hz:0.0
120Hz:0.5
400Hz:0.0
500Hz:0.0
800Hz:0.0
4.5kHz:-1.0
10kHz:0.0
VOL:80





VOL:40
CABINET:80
MODE:NORMAL
BASS:55
MID:65
TREBLE:35
PRESENC:0

50Hz:1.5
120Hz:-1.0
400Hz:-5.0
500Hz:-2.5
800Hz:4.0
4.5kHz:0.0
10kHz:0.0
VOL:80

POPULAR SONGS





074 : Smoke on the water (1972)

70年代初期ハード・ロックのピックを使った演奏に適したドライブサウンドです。

			
FREQ:300Hz Q:0.5 GAIN:-2.0 VOL:80	50Hz:0.0 120Hz:0.5 400Hz:0.0 500Hz:0.0 800Hz:0.0 4.5kHz:0.0 10kHz:1.5 VOL:80	GAIN:43 VOL:22 CABINET:100 ULTRA:OFF BASS:-3.5 MID-FREQ:800Hz MID:-0.5 TREBLE:1.0	GAIN:71 BASS:30 TREBLE:66 VOL:37





075 : Rock'n'roll (1971)

70年代初期ハード・ロックのフィンガーピッキングに適したドライブサウンドです。

			
FREQ:300Hz Q:0.5 GAIN:-2.0 VOL:64	50Hz:0.0 120Hz:0.5 400Hz:0.0 500Hz:0.0 800Hz:0.0 4.5kHz:-1.0 10kHz:0.0 VOL:80	GAIN:35 VOL:19 CABINET:85 BRIGHT:OFF BASS:55 MID-FREQ:500Hz MID:39 TREBLE:56	GAIN:20 BASS:50 TREBLE:60 VOL:50





076 : Evil (1971)

70年代初期ハード・ロックのフィンガーピッキングに適したドライブサウンドです。

				
FREQ:300Hz Q:0.5 GAIN:-2.0 VOL:62	50Hz:0.0 120Hz:1.0 400Hz:0.0 500Hz:0.0 800Hz:0.0 4.5kHz:-1.0 10kHz:1.5 VOL:80	TYPE:SHELF FREQ:60Hz GAIN:2.5 VOL:80	GAIN:38 VOL:28 CABINET:55 ULTRA:OFF BASS:1.5 MID-FREQ:800Hz MID:-1.0 TREBLE:0.0	GAIN:73 BASS:58 TREBLE:48 VOL:45

077 : What's Going On (1971)





70年代初期ソウルのフィンガーピッキングに適したクリーンサウンドです。

			
FREQ:300Hz Q:0.5 GAIN:-2.0 VOL:64	50Hz:0.0 120Hz:0.5 400Hz:0.0 500Hz:0.0 800Hz:0.0 4.5kHz:-1.0 10kHz:0.0 VOL:80	INPUT:38 RATIO:4:1 RELEASE:30 OUTPUT:35	GAIN:31 VOL:71 CABINET:78 ULTRA:OFF BRIGHT:OFF BASS:-2.0 MID:1.0 TREBLE:1.5

POPULAR SONGS





078 : Move Over (1971)

70年代初期ロックのフィンガーピッキングに適したドライブサウンドです。

			
FREQ:300Hz Q:0.5 GAIN:-1.5 VOL:64	50Hz:0.0 120Hz:0.5 400Hz:0.0 500Hz:0.0 800Hz:0.0 4.5kHz:-1.0 10kHz:0.0 VOL:80	GAIN:30 VOL:71 CABINET:100 ULTRA:OFF BASS:-2.5 MID-FREQ:220Hz MID:1.0 TREBLE:2.0	COMP:50 LO:50 HI:50 VOL:66



079 : N.I.B (1970)

70年代初期ヘヴィ・メタルのフィンガーピッキングに適したオートワウサウンドです。

				
FREQ:300Hz Q:0.5 GAIN:-2.5 VOL:75	50Hz:0.0 120Hz:0.5 400Hz:0.0 500Hz:0.0 800Hz:0.0 4.5kHz:0.0 10kHz:5.0 VOL:80	GAIN:40 VOL:54 CABINET:90 DEEP:OFF BASS:50 MID-FREQ:250Hz MID:52 TREBLE:63	GAIN:15 TONE:57 BALANCE:80 VOL:76	FREQ:300Hz Q:0.5 GAIN:-2.0 VOL:80





080 : Get Up Sex Machine (1970)

70年代初期ファンクのフィンガーピッキングに適したクリーンサウンドです。

		
FREQ:300Hz Q:0.5 GAIN:-2.0 VOL:80	50Hz:0.0 120Hz:1.0 400Hz:0.0 500Hz:0.0 800Hz:0.0 4.5kHz:-3.0 10kHz:-1.0 VOL:80	GAIN:30 VOL:58 CABINET:100 ULTRA:OFF BRIGHT:OFF BASS:8.5 MID:0.0 TREBLE:-1.5

081 : Come together (1969)





60年代後期ブリティッシュ・ロックのピックを使った演奏に適した重低音サウンドです。

			
FREQ:300Hz Q:0.5 GAIN:-2.5 VOL:83	50Hz:0.0 120Hz:0.5 400Hz:0.0 500Hz:0.0 800Hz:0.0 4.5kHz:-1.0 10kHz:2.0 VOL:80	DIST:1 VOL:51 CABINET:100 INPUT:NORMAL HIBOOST:OFF BASS:80 MID:30 TREBLE:15	GAIN:0 TONE:0 BALANCE:70 VOL:71

POPULAR SONGS

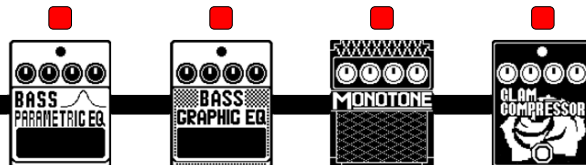



082 : I Want You Back (1969)

60年代後期ファンクのフィンガーピッキングに適したクリーンサウンドです。

			
FREQ:300Hz Q:0.6 GAIN:-2.0 VOL:80	50Hz:0.0 120Hz:0.0 400Hz:0.0 500Hz:0.0 800Hz:0.0 4.5kHz:-4.0 10kHz:-12.0 VOL:80	VOL:36 CABINET:76 MODE:NORMAL BASS:64 MID:50 TREBLE:37 PRESENC:16	COMP:20 SHAPE:2 VOL:38 DRY:40

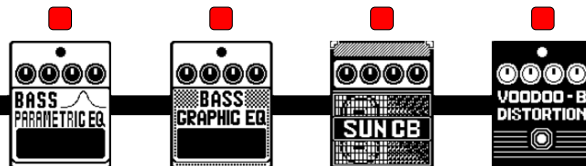

083 : Sunshine Of Your Love (1967)

60年代後期ハード・ロックのフィンガーピッキングに適したドライブサウンドです。

			
GAIN:31 TONE:45 BLEND:80 VOL:70	DIST:70 VOL:38 CABINET:95 INPUT:NORMAL HIBOOST:OFF BASS:60 MID:61 TREBLE:40	50Hz:0.0 120Hz:1.0 400Hz:0.0 500Hz:0.0 800Hz:0.0 4.5kHz:-1.0 10kHz:0.0 VOL:80	FREQ:300Hz Q:0.6 GAIN:-2.0 VOL:64





084 : Day Tripper (1966)

60年代中期ブリティッシュ・ロックのピックを使った演奏に適したクリーンサウンドです。

		
FREQ:300Hz Q:0.5 GAIN:-1.5 VOL:70	50Hz:0.0 120Hz:0.5 400Hz:0.0 500Hz:0.0 800Hz:0.0 4.5kHz:0.0 10kHz:2.0 VOL:80	VOL:32 CABINET:95 MODE:NORMAL BASS:60 MID:60 TREBLE:50 PRESENC:10

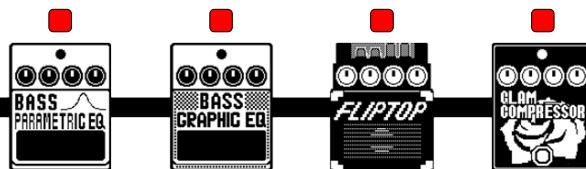
085 : Hound Dog (1956)

50年代初期ロックのフィンガーピッキングに適したクリーンサウンドです。

			
FREQ:300Hz Q:0.5 GAIN:-2.0 VOL:64	50Hz:0.0 120Hz:0.5 400Hz:0.0 500Hz:0.0 800Hz:0.0 4.5kHz:-1.0 10kHz:0.0 VOL:80	GAIN:25 VOL:42 CABINET:95 ULTRA:OFF BRIGHT:OFF BASS:10.0 MID:1.5 TREBLE:0.0	COMP:42 SHAPE:8 VOL:36 DRY:28

zoom[®]

株式会社ズーム

〒101-0062 東京都千代田区神田駿河台 4-4-3
zoomcorp.com

Z2I-5240-01