

H1 XLR

Handy Recorder

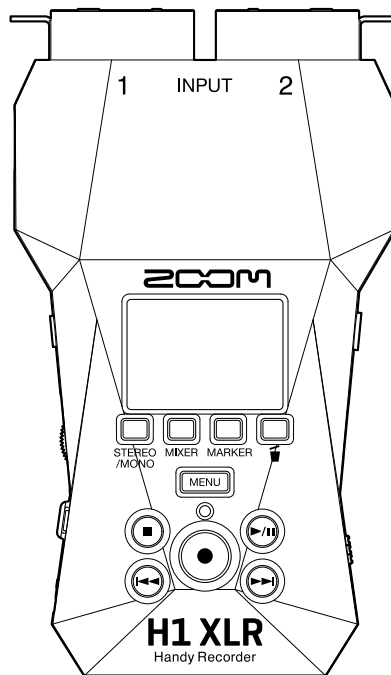

Manuale operativo

Leggete attentamente le Precauzioni d'uso e sicurezza prima dell'utilizzo.

©2024 ZOOM CORPORATION

E' proibita la copia o la stampa, totale o parziale, di questo manuale, senza autorizzazione.

I nomi di prodotti, marchi registrati e nomi di Società citati in questo documento sono di proprietà dei rispettivi detentori. Tutti i marchi e marchi registrati citati in questo documento sono a mero scopo identificativo e non intendono infrangere i copyright dei rispettivi detentori.

Non è possibile la corretta visualizzazione su dispositivi a scala di grigio.

Note relative a questo manuale operativo

Potreste aver bisogno di questo manuale in futuro. Conservatelo in luogo accessibile.

Il contenuto di questo documento e le specifiche tecniche del prodotto possono essere soggette a variazione senza obbligo di preavviso.

- Microsoft e Windows sono marchi di Microsoft corporate group.
- Mac, macOS, iPadOS e Lightning sono marchi di Apple Inc.
- Il marchio iPhone è usato con licenza da Aiphone Co., Ltd.
- Il logo microSDXC è un marchio di SD-3C LLC.
- USB Type-C è marchio di USB Implementers Forum.
- La Legge proibisce la registrazione da fonti coperte da copyright, compresi CD, registrazioni, nastri, esecuzioni live, video e broadcast, senza il permesso del detentore del copyright, per qualsiasi scopo diverso dall'uso personale. ZOOM CORPORATION non si assume responsabilità in merito alla violazione del copyright.

Sommario

Note relative a questo manuale operativo.....	2
Veduta d'insieme di H1 XLR.....	6
Alta qualità audio in registrazione ed editing.....	6
Funzione delle parti.....	11
Veduta d'insieme delle schermate.....	17
Processo di registrazione.....	24
Preparativi.....	25
Inserire card microSD.....	25
Alimentazione.....	26
Collegare dispositivi in ingresso.....	28
Accendere/spengere l'unità.....	30
Impostare la voce guida (primo avvio).....	32
Impostare la lingua visualizzata (primo avvio).....	33
Impostare il formato della data (primo avvio).....	34
Impostare data e ora (primo avvio).....	35
Impostare il tipo di batteria usato (primo avvio).....	37
Evitare operazioni indesiderate (HOLD-funzione di blocco).....	38
Eeguire impostazioni relative all'ingresso.....	39
Cambiare l'impostazione stereo/mono.....	39
Impostare l'alimentazione phantom.....	41
Usare l'alimentazione plug-in.....	43
Ridurre il rumore (Lo Cut).....	45
Eeguire impostazioni relative alle uscite.....	47
Cambiare la modalità con la quale il livello in uscita viene regolato.....	47
Regolare il livello fisso.....	49
Registrazione.....	51
Monitorare i suoni in ingresso.....	51
Regolare il mix dei suoni in ingresso.....	53
Eeguire impostazioni relative alla registrazione.....	55
Controllare data/ora attuali e il nome del successivo file registrato.....	67
Registrazione.....	68
Aggiungere marker in registrazione.....	70
Spostare il file in registrazione nella cartella cestino.....	71
Eeguire le registrazioni.....	72
Eeguire le registrazioni.....	72
Selezionare file da riprodurre (schermata Elenco file).....	73
Ottimizzare il volume del file (normalizzazione).....	74
Cambiare il formato dei file ed esportarli.....	75
Aggiungere/cancellare i marker nei file registrati.....	77
Ripetere la riproduzione di un determinato intervallo (A-B repeat).....	79

Cambiare la velocità di riproduzione.....	81
Verificare le informazioni relative al file.....	82
Spostare il file in riproduzione nella cartella cestino.....	83
Eseguire impostazioni relative alla riproduzione ripetitiva (Ripete impostazione).....	84
Gestire i file.....	85
H1 XLR: struttura di cartelle e file.....	85
Usare come interfaccia audio.....	88
Windows.....	88
Collegare computer, smartphone e tablet.....	88
Mettere in sordina i suoni in ingresso.....	91
Eseguire le impostazioni relative all'ingresso e le regolazioni del monitoraggio.....	92
Eseguire impostazioni relative all'audio USB.....	93
Registrare su H1 XLR mentre lo si usa come interfaccia audio.....	95
Scollegare computer, smartphone e tablet.....	96
Trasferire file su computer e altri dispositivi.....	97
Collegare computer, smartphone e tablet.....	97
Scollegare computer, smartphone e tablet.....	99
Gestire le card microSD.....	100
Formattare le card microSD.....	100
Testare le card microSD.....	102
Cancellare i file contenuti nella cartella cestino.....	106
Eseguire varie impostazioni.....	107
Impostare la lingua visualizzata.....	107
Impostare data e ora.....	108
Impostare il formato della data.....	110
Impostare la luminosità del display.....	112
Impostare il risparmio energetico del display.....	114
Affievolire la luminosità del display in registrazione.....	116
Impostare il tipo di batteria usato.....	118
Impostare lo spegnimento automatico.....	120
Usare la funzione di accessibilità con voce guida.....	122
Impostare la voce guida (accessibilità).....	122
Impostare il volume della voce guida.....	124
Controllare le informazioni relative alla voce guida.....	126
Attivare/disattivare la voce guida con una scorciatoia.....	127
Installare la voce guida.....	128
Ripristinare l'unità alle impostazioni di default di fabbrica.....	129
Gestire il firmware.....	130
Controllare le versioni firmware.....	130
Aggiornare il firmware.....	131
Controllare le informazioni relative a H1 XLR.....	132
Appendice.....	133
Diagnostica.....	133
Elenco metadata di H1 XLR.....	136

Veduta d'insieme di H1 XLR

Alta qualità audio in registrazione ed editing

Grazie ai circuiti di conversione dual A/D e al supporto per file WAV a 32-bit float, H1 XLR può mantenere la migliore qualità audio dalla registrazione all'editing su DAW e altro software.

Registrazione

I circuiti di conversione dual A/D consentono di registrare sia a basso che ad alto volume senza bisogno di effettuare regolazioni del gain.



Editare su DAW o altro software

Poiché i file sono registrati usando il formato WAV a 32-bit float, la qualità audio è mantenuta durante l'editing.



Veduta d'insieme del circuito di conversione dual A/D

Per ogni circuito in ingresso, H1 XLR ha due convertitori A/D con diversi gain in ingresso. Ciò consente una registrazione di alta qualità senza la necessità di regolare le impostazioni del gain, passo in genere indispensabile.

Gamma dinamica eccezionale

Combinando due convertitori A/D, è stata creata un'ampia gamma dinamica impossibile da ottenere con un singolo convertitore A/D.

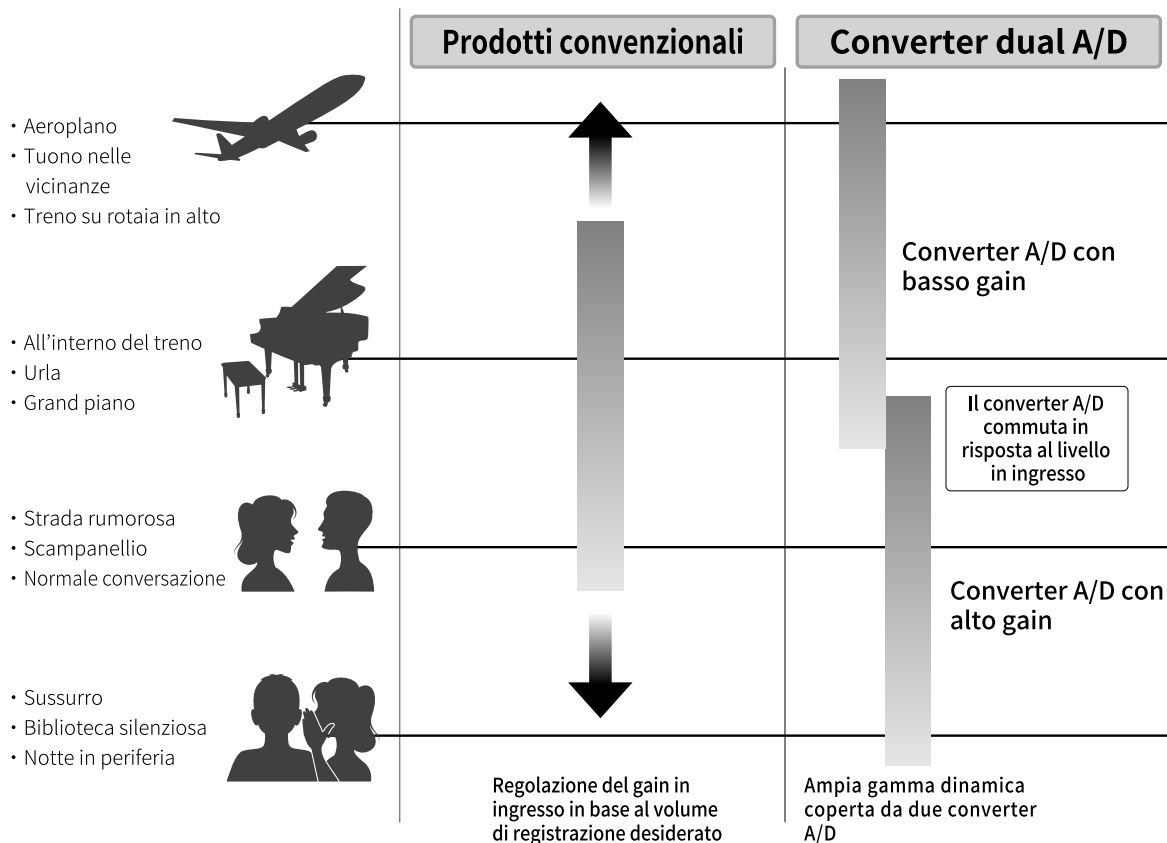

Passare da un convertitore A/D all'altro

H1 XLR monitora costantemente i dati dei due convertitori A/D e seleziona automaticamente quello che offre i migliori risultati di registrazione.

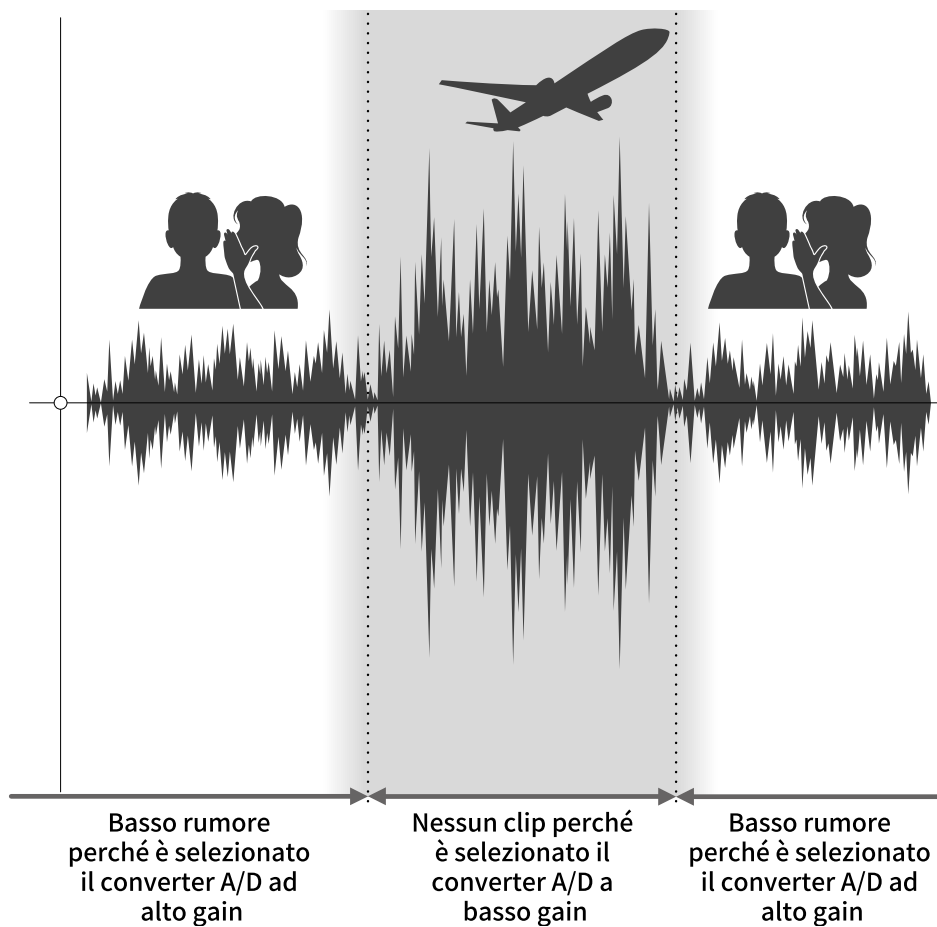

Veduta d'insieme del file WAV a 32-bit float

I file WAV a 32-bit float offrono i seguenti vantaggi rispetto ai file WAV convenzionali a 16/24-bit. Grazie a questi vantaggi, la qualità sonora in registrazione può essere mantenuta durante l'editing successivo, usando un DAW o altro software.

Il vantaggio della risoluzione

I file WAV a 32-bit float offrono il vantaggio di consentire di mantenere un'alta risoluzione anche a basso volume. Ne risulta che i suoni tenui possono essere rafforzati durante l'editing dopo la registrazione, senza degradarne la qualità.

■ WAV a 16/24-bit

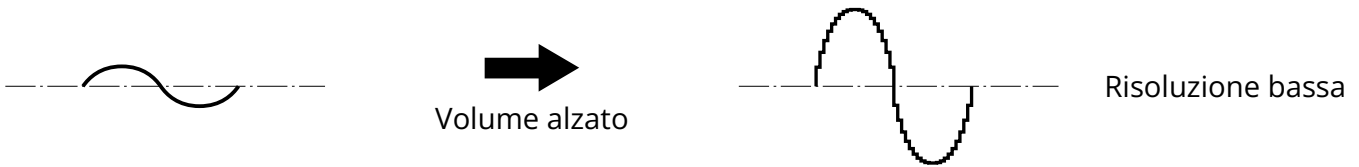

■ WAV a 32-bit float

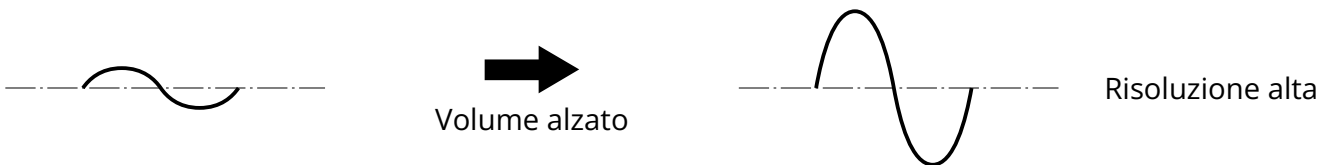

Il vantaggio del clip

Se il suono va in clip uscendo da H1 XLR o da un DAW, è possibile editarlo dopo la registrazione per abbassarne il volume e ripristinare la curva d'onda senza clip, perché i dati nel file WAV a 32-bit float non sono andati in clip.

■ WAV a 16/24-bit

Registrazione in clip

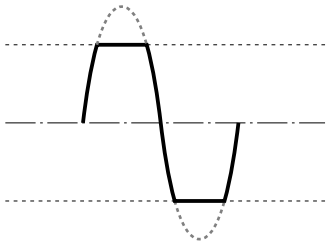

➔
Volume abbassato

Ancora in clip

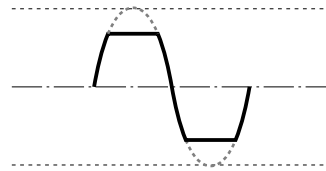

■ WAV a 32-bit float

Registrazione in clip

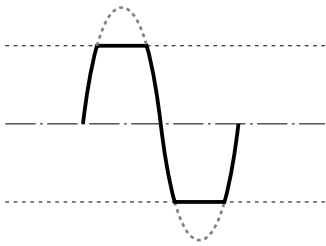

➔
Volume abbassato

Non va in clip

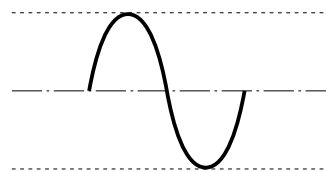

Funzione delle parti

Lato superiore e inferiore

■ Lato superiore

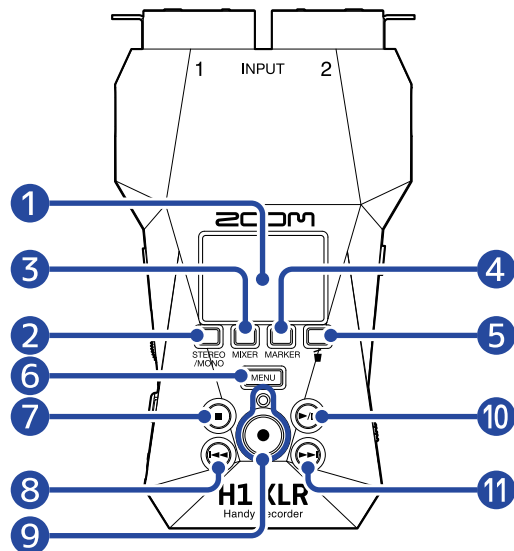

■ Lato inferiore

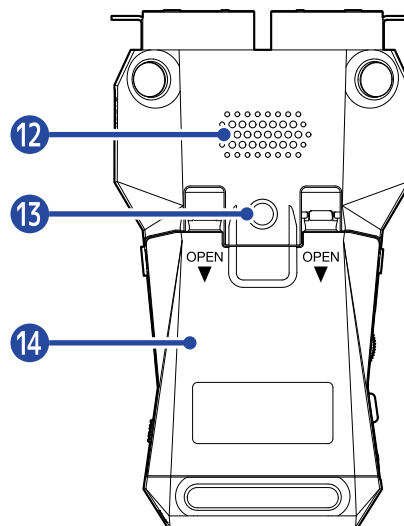

1 Display

Mostra varie informazioni.

2 Pulsante STEREO/MONO (pulsante operativo 1)

Quando Schermata Home è aperta, usatelo per cambiare il formato di registrazione audio su STEREO, MONO×2 o MONO (INPUT 1).

Quando sono aperte altre schermate, rispetto alla schermata Home, questo attiva la funzione rappresentata dall'icona visualizzata in basso sul display. (→ [Usare i pulsanti operativi 1-4](#))

3 Pulsante MIXER (pulsante operativo 2)

Quando è aperta Schermata Home, apre Schermata mixer.

Quando sono aperte altre schermate, rispetto alla schermata Home, questo attiva la funzione rappresentata dall'icona visualizzata in basso sul display. (→ [Usare i pulsanti operativi 1-4](#))

4 Pulsante MARKER (pulsante operativo 3)

Quando è aperta Schermata Home, aggiunge un marker alla registrazione.

Quando sono aperte altre schermate, rispetto alla schermata Home, questo attiva la funzione rappresentata dall'icona visualizzata in basso sul display. (→ [Usare i pulsanti operativi 1-4](#))

5 Pulsante cestino (pulsante operativo 4)

Quando è aperta Schermata Home, sposta il file registrato nel cestino.

Quando è aperta Schermata di riproduzione, sposta il file in esecuzione nel cestino.

Quando sono aperte altre schermate, rispetto alla schermata Home, o alla schermata di riproduzione, attiva la funzione dell'icona visualizzata in basso sul display. (→ [Usare i pulsanti operativi 1-4](#))

6 Pulsante MENU

Premetelo per aprire Schermata Menu.

Quando è aperta la schermata Menu, ritorna a [Schermata Home](#).

Quando è aperta [Schermata opzioni di riproduzione](#) , ritorna a [Schermata di riproduzione](#).

7 Pulsante STOP

Quando è aperta [Schermata Home](#) , tenendo premuto questo si visualizza il tempo attuale e il file successivo. In registrazione, ferma la registrazione.

Quando è aperta [Schermata di riproduzione](#) , ferma la riproduzione. Premendolo ancora quando su stop, si torna a [Schermata Home](#) (dalla maggior parte delle schermate).

8 Pulsante REW

Porta all'inizio del file.

Se è premuto in prossimità dell'inizio del file, apre la schermata Elenco file, dove è possibile selezionare i file. (→ [Selezionare file da riprodurre \(schermata Elenco file\)](#))

Se vi sono marker tra la posizione di riproduzione attuale e l'inizio, porta al marker più vicino. Tenetelo premuto per ricercare all'indietro.

9 Indicatore e pulsante REC

Avvia e ferma la registrazione.

L'indicatore si accende in registrazione.

10 Pulsante PLAY/PAUSE

Avvia e mette in pausa la riproduzione.

Quando è aperta la schermata Elenco file, apre [Schermata di riproduzione](#) per il file selezionato.

11 Pulsante FF

Apri la schermata di elenco file, dove è possibile selezionare i file. (→ [Selezionare file da riprodurre \(schermata Elenco file\)](#))

Se vi sono marker tra la posizione di riproduzione attuale e l'inizio, porta al marker più vicino.

In riproduzione o pausa, porta al marker successivo. Se non vi sono marker, apre la schermata Elenco file.

Tenetelo premuto per ricercare in avanti.

12 Diffusore

Il suono viene inviato in uscita da qui, durante la riproduzione.

Se sono collegate delle cuffie al jack PHONE/LINE OUT, il suono non sarà inviato in uscita dal diffusore.

13 Aggancio per treppiede

Usato per agganciare H1 XLR a un treppiede, ad esempio.

14 Coperchio del comparto batteria



Aprielo installando o togliendo le batterie AA. (→ [Installare le batterie](#))

■ Usare i pulsanti operativi 1-4

Quando appaiono le icone operative in basso sul display compresi su [Schermata Menu](#), [Schermata di riproduzione](#), e [Schermata opzioni di riproduzione](#), premete direttamente i pulsanti operativi sotto alle icone per selezionare o confermare voci su quella schermata.

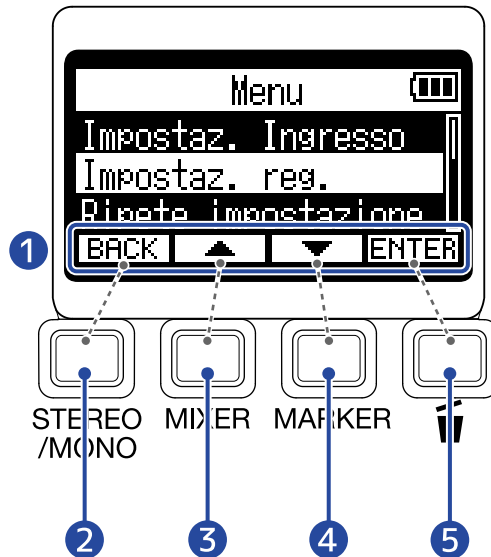
■ Esempio di schermata Menu



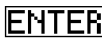

- 1** **Icone operative visualizzate sulla schermata**
Le icone visualizzate differiscono in base alla schermata.
- 2** **Pulsante operativo 1 () (STEREO/MONO)**
Serve per tornare alla schermata precedente.
- 3** **Pulsante operativo 2 () (MIXER)**
Seleziona la voce sopra.
- 4** **Pulsante operativo 3 () (MARKER)**
Seleziona la voce sotto.
- 5** **Pulsante operativo 4 () (Cestino)**
Conferma la voce selezionata.

Appaiono altre icone operative. Tutto è spiegato nelle procedure relative a ogni voce.

■ Note sulle procedure abbreviate in questo manuale operativo

In questo manuale operativo, le procedure che comprendono premere i pulsanti operativi per eseguire le operazioni, usano le icone e sono abbreviate come segue.

Esempio: Usate i pulsanti operativi che corrispondono a  (pulsante freccia in su) e  (pulsante freccia in giù) per selezionare "Impostaz. reg.". Poi, usate il pulsante operativo che corrisponde a  (ENTER) per confermare la voce selezionata.

Diventa: "Usate  (pulsante operativo 2) e  (pulsante operativo 3) per selezionare 'Impostaz. reg' e premete  (pulsante operativo 4) per confermare."

Lato destro e sinistro

■ Lato sinistro

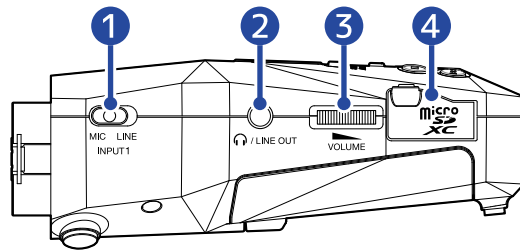

■ Lato destro

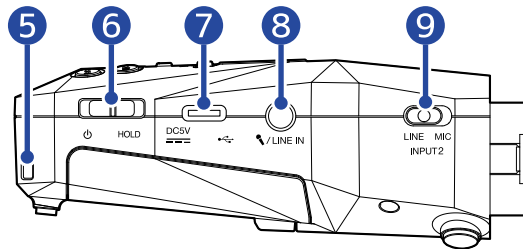

1 Interruttore livello ingresso (MIC/LINE)

Impostatelo su "MIC" quando collegate un microfono a INPUT 1 e su "LINE" quando collegate un dispositivo a livello linea.

2 Jack PHONE/LINE OUT

Questo mini jack stereo può essere usato per inviare in uscita il suono alle cuffie o ad altro dispositivo collegato.

3 VOLUME

Regola l'uscita al diffusore incorporato, alle cuffie o al dispositivo collegato.

4 Slot per card microSD

Inserite qui una card microSD.

5 Fori per aggancio

Usateli per agganciare una cinghietta.

6 Interruttore POWER/HOLD

Usatelo per accendere/spegnere e per disabilitare l'operatività dei pulsanti.

7 Porta USB (Type-C)

Collegatela a un computer, uno smartphone o a un tablet per usare le funzioni di trasferimento di file o per usare H1 XLR come interfaccia audio.

Supporta l'operatività con alimentazione USB bus.

8 Jack MIC/LINE IN (supporta l'alimentazione plug-in)

E' possibile usare un microfono collegato per registrare.

I microfoni che richiedono alimentazione plug-in possono essere usati con questo jack.

9 Interruttore livello ingresso (MIC/LINE)

Impostatelo su "MIC" quando collegate un microfono a INPUT 2 e su "LINE" quando collegate un dispositivo a livello linea.

Lato posteriore

■ Lato posteriore

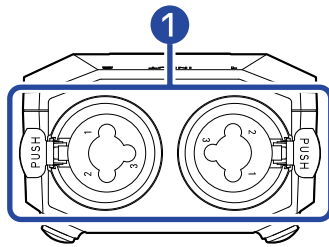

1 Jack INPUT 1 e 2

Collegate qui microfoni e strumenti. Possono essere usati con connettori XLR e TRS. Scollegando un connettore XLR, tiratelo mentre spingete il pulsante di sblocco.

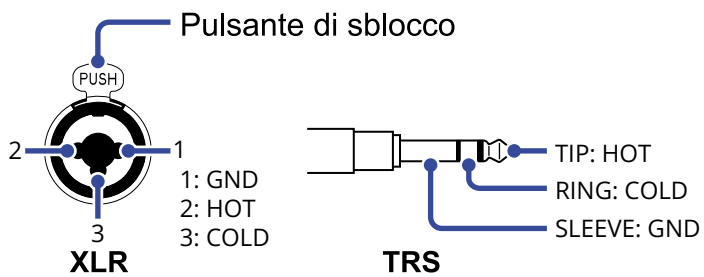

Veduta d'insieme delle schermate

Questa sezione illustra varie schermate che appaiono sul display di H1 XLR.

Schermata Home

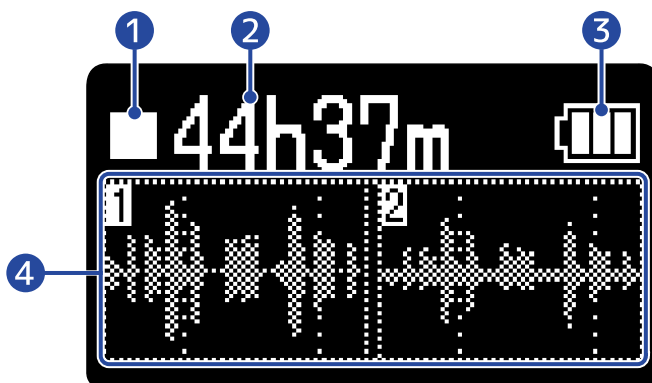

Questa schermata appare sul display all'accensione di H1 XLR. Mostra le condizioni di H1 XLR, compreso lo status di registrazione e le forme d'onda del segnale in ingresso.

All'avvio della registrazione, appare il nome del file in registrazione, in alto sulla schermata.



1 Icona di status

Lo status di registrazione è illustrato da un'icona.

-  Stop
-  Pausa
-  In registrazione

2 Tempo di registrazione disponibile / tempo registrato

Mostra il tempo di registrazione disponibile quando si è in pausa di registrazione e il tempo di registrazione trascorso quando si è in registrazione.

3 Carica residua delle batterie

Appare quando usate l'unità a batterie. Quando la carica residua è bassa, cambiate le batterie (→ [Installare le batterie](#)) o collegate un adattatore AC (→ [Collegare un adattatore AC](#)) o una batteria portatile (→ [Usare altre fonti di alimentazione](#)).

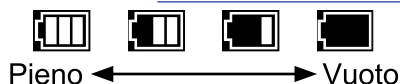

4 Visualizzazione della forma d'onda

Mostra la forma d'onda dei segnali in ingresso su H1 XLR.

La forma d'onda visualizzata dipende dall'impostazione STEREO/MONO. (→ [Cambiare l'impostazione stereo/mono](#))

- Quando è selezionato "MONO×2", appariranno le forme d'onda di INPUT 1 e 2.
- Quando è selezionato "STEREO", appariranno le forme d'onda dei canali L e R.
- Quando è selezionato "MONO (INPUT 1)", apparirà la forma d'onda di INPUT 1.

Quando è collegato, ad esempio, un microfono esterno, al jack ingresso MIC/LINE, apparirà la forma d'onda di MONO (L).

Suggerimento

Quando è aperta una schermata diversa dalla schermata Home, premete  (pulsante MENU) per tornare a [Schermata Home](#). Questa funzione è utile per tornare velocemente a [Schermata Home](#) da varie schermate di impostazione. (Non è possibile tornare a [Schermata Home](#) da alcune schermate.)

Schermata di riproduzione

Quando [Schermata Home](#) è aperta, premere  (pulsante PLAY/PAUSE) per avviare la riproduzione aprirà questa schermata sul display.



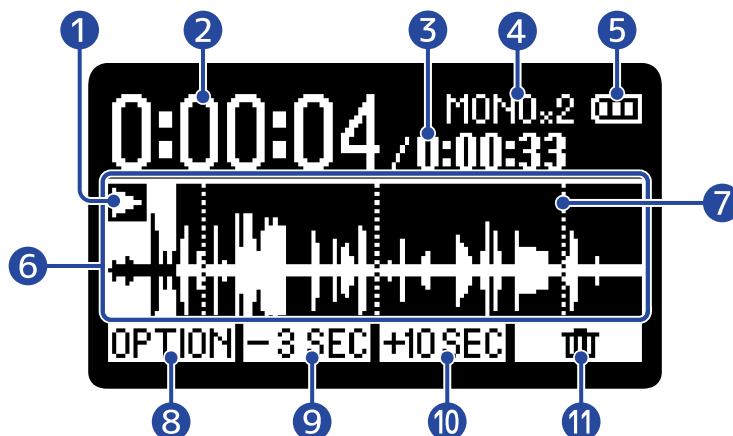

Essa mostra le condizioni di riproduzione del file selezionato, compreso il tempo di riproduzione e la forma d'onda.

All'avvio della riproduzione, appare il nome del file in esecuzione, in alto sulla schermata.



1 Icona di status

Lo status di riproduzione è illustrato da un'icona.

-  In riproduzione
-  Pausa
-  Ricerca indietro
-  Ricerca in avanti

2 Tempo di riproduzione

Mostra il tempo trascorso dall'inizio della riproduzione.

3 Lunghezza del file

Mostra la lunghezza del file attualmente in riproduzione.

4 Indicatore stereo/mono

Mostra l'impostazione STEREO/MONO usata per registrare il file: "MONOx2", "STEREO", o "MONO" (se "MONO (INPUT 1)" è stato selezionato). (→ [Cambiare l'impostazione stereo/mono](#))

5 Carica residua delle batterie

Appare quando usate l'unità a batterie. Quando la carica residua è bassa, cambiate le batterie (→ [Installare le batterie](#)) o collegate un adattatore AC (→ [Collegare un adattatore AC](#)) o una batteria portatile (→ [Usare altre fonti di alimentazione](#)).



6 Visualizzazione della forma d'onda

Mostra la forma d'onda del file in riproduzione. Il colore è invertito per le parti della forma d'onda già eseguite.

E' possibile controllare anche le posizioni dei marker. (→ [Aggiungere marker in registrazione, Aggiungere/cancellare i marker nei file registrati](#))

7 Barra dei marker

Mostra un marker aggiunto al file in riproduzione.

8 (Pulsante operativo 1)

Apri [Schermata opzioni di riproduzione](#) dove è possibile fare quanto segue.

- [Ottimizzare il volume del file \(normalizzazione\)](#)
- [Cambiare il formato dei file ed esportarli](#)
- [Aggiungere/cancellare i marker nei file registrati](#)
- [Ripetere la riproduzione di un determinato intervallo \(A-B repeat\)](#)
- [Cambiare la velocità di riproduzione](#)
- [Verificare le informazioni relative al file](#)
- [Spostare il file in riproduzione nella cartella cestino](#)

9 (Pulsante operativo 2)

Porta la posizione di riproduzione del file indietro di 3 secondi.

10 (Pulsante operativo 3)

Porta la posizione di riproduzione del file in avanti di 10 secondi.

11 (Pulsante operativo 4)

Usatelo per spostare il file in esecuzione nella cartella Cestino. (→ [Spostare il file in riproduzione nella cartella cestino](#))

Suggerimento

Premete  (pulsante STOP) quando la riproduzione è ferma, per tornare a [Schermata Home](#).

Schermata opzioni di riproduzione

Usate questa schermata per eseguire impostazioni relative alla riproduzione.

Quando è aperta [Schermata di riproduzione](#), premete **OPTION** (pulsante operativo 1) per aprirla.



1 Nome del file/opzione

Mostra il nome del file selezionato.

Mostra le opzioni di riproduzione quando uno è selezionato.

2 Opzioni di riproduzione

Mostra voci d'impostazione e valori di impostazione, ad esempio.

3 Icone operative

Premete i pulsanti operativi posti sotto alle icone operative corrispondenti per selezionare voci del menu e per confermare le voci selezionate. (→ [Usare i pulsanti operativi 1-4](#))

4 Carica residua delle batterie

Appare quando usate l'unità a batterie. Quando la carica residua è bassa, cambiate le batterie (→ [Installare le batterie](#)) o collegate un adattatore AC (→ [Collegare un adattatore AC](#)) o una batteria portatile (→ [Usare altre fonti di alimentazione](#)).



5 Barra di scorrimento

Appare quando ci sono altre voci che non rientrano nella visualizzazione sul display.

Suggerimento

Premete **MENU** (pulsante MENU) per tornare a [Schermata di riproduzione](#).

Schermata mixer

Quando è aperta [Schermata Home](#) , premete  (pulsante MIXER) per aprirla.

Usatela per regolare il mix dei suoni in ingresso.

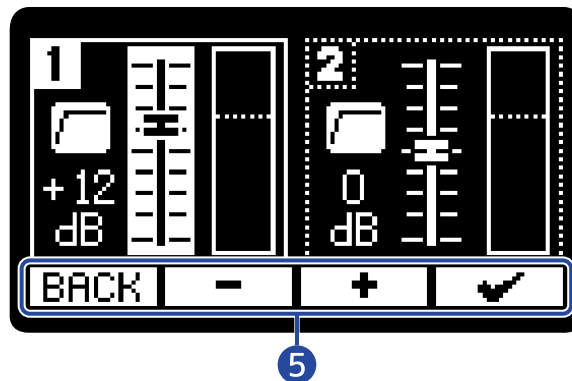
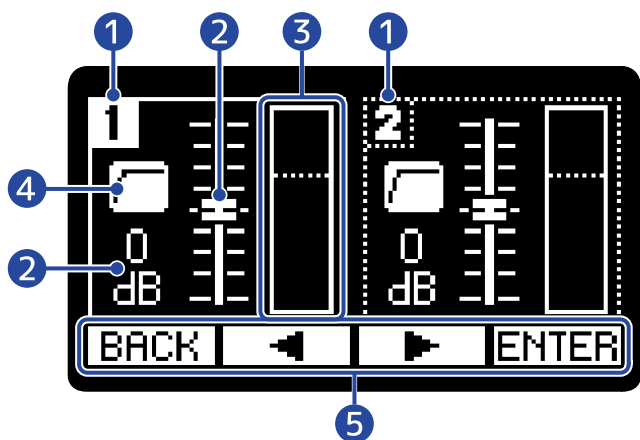

- 1 Traccia**
Mostra la traccia che state regolando.
E' possibile selezionare sia la traccia 1 che 2 solo quando l'impostazione STEREO/MONO è "MONOx2".
- 2 Fader**
Usatela per regolare il volume in ingresso.
- 3 Indicatore di livello**
Questo indicatore di livello mostra i livelli di ogni traccia.
- 4 Icona Low cut**
Appare quando usate la funzione low cut. (→ [Ridurre il rumore \(Lo Cut\)](#))
- 5 Icone operative**
Premete i pulsanti operativi posti sotto alle icone operative corrispondenti per selezionare le tracce, regolare i livelli e per confermare le impostazioni. (→ [Usare i pulsanti operativi 1-4](#))

Schermata Menu

Su questa schermata è possibile eseguire impostazioni relative a registrazione, ingresso, uscita, sistema e riproduzione ripetitiva, così come le funzioni USB, e gestire le card SD.

Quando è aperta [Schermata Home](#) , premete  (pulsante MENU) per aprirla.



1 Titolo del menu

2 Voci del menu

Mostra voci d'impostazione e valori di impostazione, ad esempio.

3 Icone operative

Premete i pulsanti operativi posti sotto alle icone operative corrispondenti per selezionare voci del menu e per confermare le voci selezionate. (→ [Usare i pulsanti operativi 1-4](#))

4 Carica residua delle batterie

Appare quando usate l'unità a batterie. Quando la carica residua è bassa, cambiate le batterie (→ [Installare le batterie](#)) o collegate un adattatore AC (→ [Collegare un adattatore AC](#)) o una batteria portatile (→ [Usare altre fonti di alimentazione](#)).

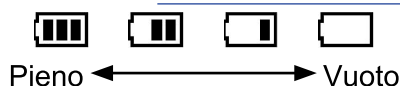

5 Barra di scorrimento

Appare quando ci sono altre voci che non rientrano nella visualizzazione sul display.

Suggerimento

Quando è aperta [Schermata Menu](#) , premete  (pulsante MENU) per tornare a [Schermata Home](#). Questa funzione è utile per tornare velocemente a [Schermata Home](#) da varie schermate di impostazione. (Non è possibile tornare a [Schermata Home](#) da alcune schermate.)



Processo di registrazione

La registrazione segue il processo illustrato sotto.



Prepararsi a registrare

- Inserite una card microSD (→ [Inserire card microSD](#))
- Prepararsi ad accendere (→ [Installare le batterie](#), [Collegare un adattatore AC](#))
- Collegate microfoni, ad esempio, agli ingressi (→ [Collegare dispositivi in ingresso](#))
- Accendere l'unità(→ [Accendere l'unità](#))
- Eseguite impostazioni relative all'ingresso (→ [Eseguire impostazioni relative all'ingresso](#))
- Eseguite impostazioni relative alla registrazione (→ [Eseguire impostazioni relative alla registrazione](#))

Registrare

- Premete  (pulsante REC) per avviare la registrazione e premete  (pulsante REC) o  (pulsante STOP) per fermare la registrazione (→ [Registrare](#))

Riprodurre e revisionare

- Premete  (pulsante PLAY/ PAUSE) per avviare la riproduzione e premete  (pulsante STOP) per fermarla (→ [Eseguire le registrazioni](#))

Preparativi

Inserire card microSD

1. A unità spenta, aprite il coperchio dello slot per card microSD. Poi, inserite completamente nello slot una card microSD col logo rivolto verso il basso.

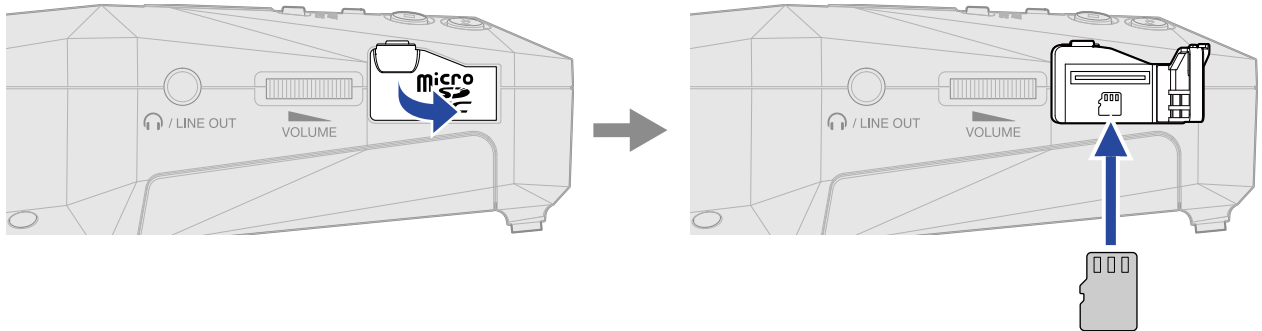

Per togliere una card microSD, spingetela ulteriormente nello slot e poi tiratela fuori.

2. Chiudete il coperchio dello slot per card microSD.

Nota

- Accertatevi sempre che l'unità sia spenta quando inserite o togliete una card microSD. Inserire o togliere una card mentre l'unità è accesa potrebbe provocare la perdita dei dati.
- Inserendo una card microSD, assicuratevi di inserirla nel senso corretto, con la parte superiore verso l'alto.
- Non è possibile registrare o riprodurre se non è caricata una card microSD in H1 XLR.
- Formattate sempre la card microSD per massimizzarne la performance, dopo averla acquistata o dopo averla usata su altro dispositivo. (→ [Formattare le card microSD](#))
- Appare un messaggio quando viene caricata una card che non è mai stata usata con H1 XLR prima.



Quando si apre la schermata relativa alla card SD, testate la card. (→ [Testare le card microSD](#))

- I seguenti supporti di registrazione sono compatibili.
 - microSDHC: 4 GB – 32 GB
 - microSDXC: 64 GB – 1 TB

Alimentazione

H1 XLR può operare sia a batterie che usando una fonte di alimentazione collegata alla porta USB (adattatore AC, alimentazione USB bus o batteria portatile).

Alla fonte di alimentazione collegata alla porta USB sarà data priorità rispetto alle batterie.

Installare le batterie

Usate 2 batterie AA per alimentare H1 XLR a batterie.

1. Quando l'unità è spenta, premete le 2 linguette spingendole verso il basso per aprire il coperchio del comparto batteria.

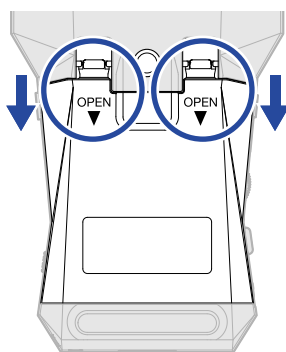

2. Installate 2 batterie tipo AA.

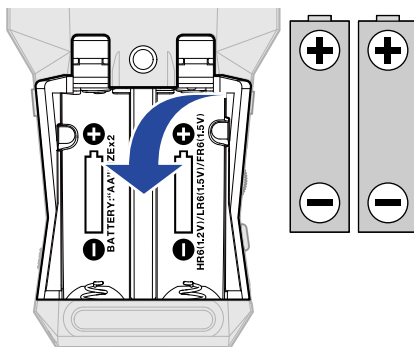

3. Chiudete il coperchio del comparto batterie.

Nota

- Usate solo un tipo di batteria (alcalina, NiMH o litio) alla volta.
- Impostate correttamente il tipo di batteria usato in modo che la carica residua sia visualizzata accuratamente. (→ [Impostare il tipo di batteria usato](#))
- Se la carica della batteria è bassa, spegnete immediatamente l'unità e installate batterie nuove. La carica residua appare sempre quando l'unità funziona a batterie.

Collegare un adattatore AC

Collegate il cavo dell'adattatore AC dedicato (AD-17) alla porta USB (Type-C) e collegate l'adattatore a una presa.

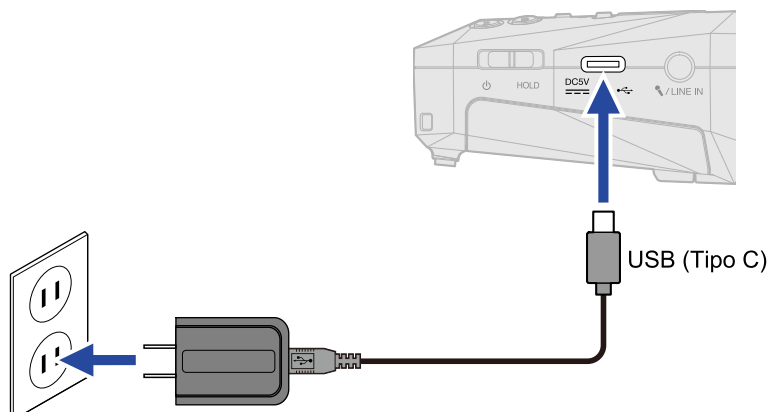

Usare altre fonti di alimentazione

Collegando un computer alla porta USB (Type-C), H1 XLR può funzionare con alimentazione USB bus. Inoltre, l'unità può anche essere alimentata da una batteria portatile a 5V (tra quelle in commercio).

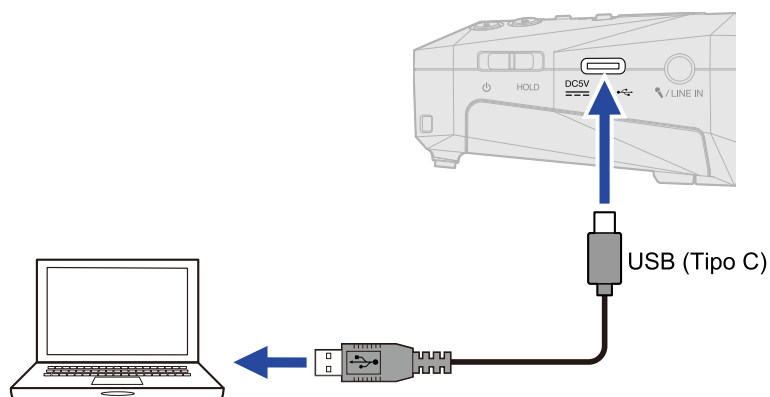

Collegare dispositivi in ingresso

Collegare microfoni e altri dispositivi a INPUT 1 e 2

H1 XLR ha i jack INPUT 1 e INPUT 2, così come un jack MIC/LINE IN che supporta l'alimentazione plug-in. Essi possono essere usati per ottenere fino a 2 canali in ingresso.

Microfoni, mixer e altri dispositivi possono essere collegati a INPUT 1 e 2.

■ Collegare i microfoni

Collegate microfoni dinamici e a condensatore con connettore XLR a INPUT 1 e 2.

Impostate l'interruttore MIC/LINE su "MIC".

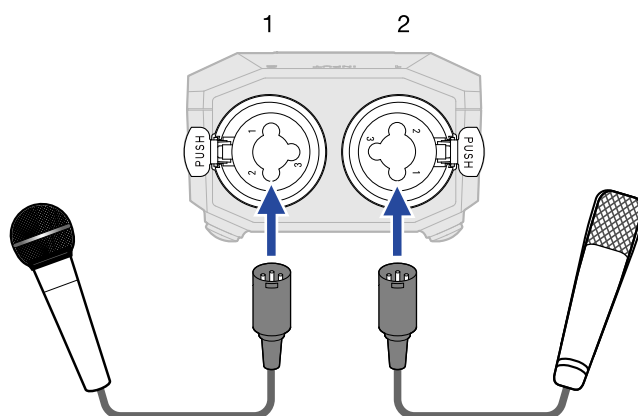

- L'alimentazione Phantom (+48 V) può essere fornita ai microfoni a condensatore. (→ [Impostare l'alimentazione phantom](#))
- Scollegando un microfono, tiratelo delicatamente per il connettore XLR mentre premete il pulsante di rilascio.

■ Collegare apparecchiature di livello linea

Collegando mixer e altre apparecchiature a livello linea, impostate gli interruttori MIC/LINE su "LINE".

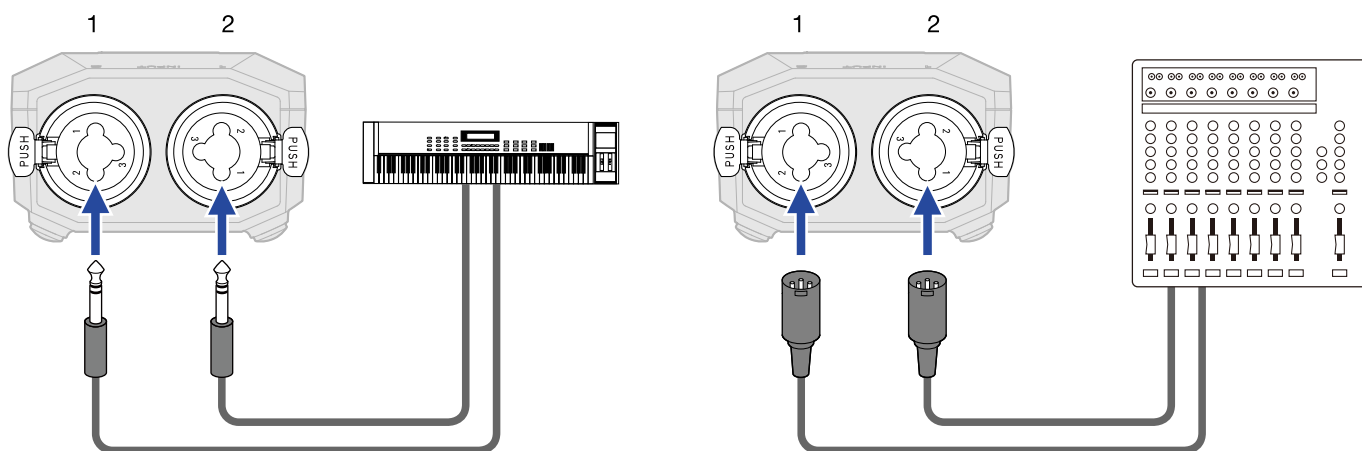

- L'alimentazione Phantom (+48 V) può essere fornita. (→ [Impostare l'alimentazione phantom](#))
- L'ingresso diretto di chitarre passive e bassi passivi non è supportato. Collegate questi strumenti tramite un mixer o tramite un dispositivo effetto.

Collegare un microfono lavalier, ad esempio, al jack MIC/LINE IN.

H1 XLR ha un jack MIC/LINE IN che può essere usato per collegare un microfono esterno o un dispositivo a livello linea.

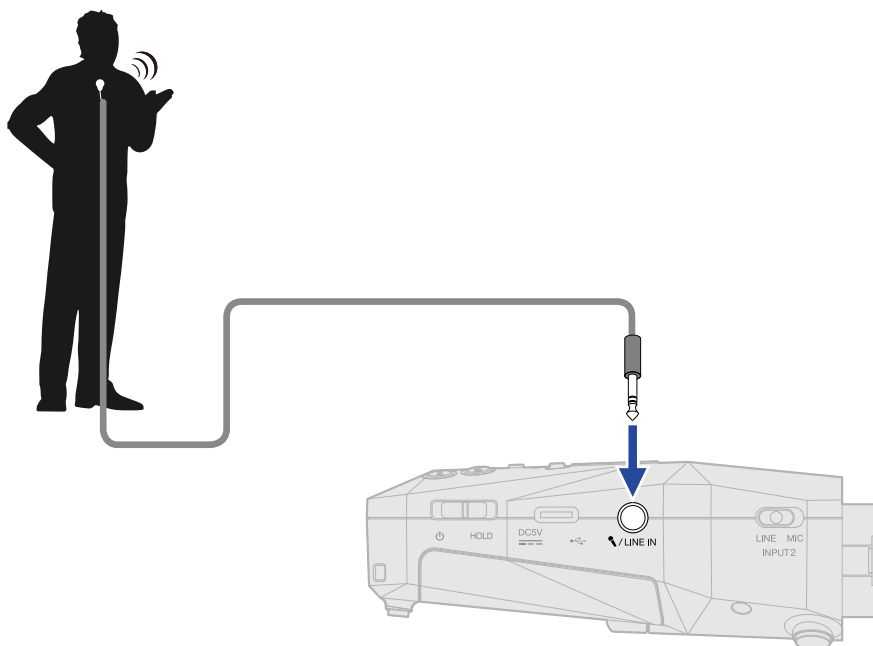

Questo jack può anche fornire alimentazione plug-in ai microfoni che la usano.



- Usando un microfono lavalier, abilitate l'alimentazione plug-in. (→ [Usare l'alimentazione plug-in](#))

Accendere/spegnere l'unità

Accendere l'unità

1. Fate scorrere  (interruttore POWER/HOLD) verso  (lontano dai jack INPUT 1 e 2) fino a far attivare il display.

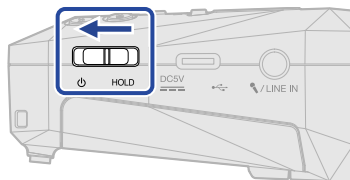

Dopo che appare la schermata di avvio, si apre [Schermata Home](#) sul display.





Alla prima accensione dopo l'acquisto, o dopo che H1 XLR è stato resettato e riportato alle impostazioni di default di fabbrica, appariranno le schermate di impostazione della voce guida, della lingua e della data e ora. Eseguite queste impostazioni. (→ [Impostare la voce guida \(primo avvio\)](#), [Impostare la lingua visualizzata \(primo avvio\)](#), [Impostare il formato della data \(primo avvio\)](#), [Impostare data e ora \(primo avvio\)](#), [Impostare il tipo di batteria usato \(primo avvio\)](#))

Nota

- E' possibile impostare H1 XLR in modo che si spenga automaticamente se non in uso per un certo periodo di tempo. (→ [Impostare lo spegnimento automatico](#))
- Se appare sul display "Nessuna card SD!", verificate che la card microSD sia inserita correttamente. (→ [Inserire card microSD](#))
- Se appare "Card SD non valida!" sul display, significa che la card non è stata formattata correttamente o la sua capacità non è supportata. Formattate la card microSD o usate un'altra card microSD. (→ [Formattare le card microSD](#), [Inserire card microSD](#))

■ Spegnere l'unità



1. Fate scorrere  (interruttore POWER/HOLD) verso  (lontano dai jack INPUT 1 e 2) fino a far apparire "Attendere prego. Salvataggio dati..." sul display. Il display si scurisce e l'unità si spegne.

Nota

- Non scollegate l'adattatore AC e non rimuovete le batterie mentre appare il messaggio "Attendere prego. Salvataggio dati...", perchè l'unità sta salvando le impostazioni attuali di H1 XLR.
- Non è possibile spegnere l'unità mentre è in registrazione. Spegnete l'unità dopo che la registrazione si è fermata.

Impostare la voce guida (primo avvio)

Alla prima accensione dopo l'acquisto, o dopo che H1 XLR è stato resettato e riportato alle impostazioni di default di fabbrica, impostate la voce guida, quando appare la schermata in cui è possibile impostarla.

1. Usate  (pulsante operativo 2) e  (pulsante operativo 3) per selezionare un'impostazione, e premete  (pulsante operativo 4) per confermare.



Impostazione	Spiegazione
ABC + Beep ("ABC" mostra la lingua impostata.)	Le voci d'impostazione saranno lette ad alta voce nella lingua impostata. Un beep sarà usato per notificare i messaggi di errore, l'avvio/lo stop di registrazione, e la regolazione del volume, ad esempio. All'acquisto, è impostata la lingua Inglese, ma è possibile impostare altre lingue da usare per leggere, secondo necessità. (→ Installare la voce guida)
Beep Only	Un beep sarà usato per notificare i messaggi di errore, l'avvio/lo stop di registrazione, e la regolazione del volume, ad esempio. Non sarà letto nulla ad alta voce.
Off	Disattiva la voce guida.

Dopo aver confermato la voce guida, impostate la lingua visualizzata, quando si apre la schermata in cui è possibile impostarla. (→ [Impostare la lingua visualizzata \(primo avvio\)](#))

Nota



E' possibile regolare il volume della voce guida. (→ [Impostare il volume della voce guida](#))

Suggerimento

- E' possibile cambiare la voce guida anche in seguito, su [Schermata Menu](#). (→ [Impostare la voce guida \(accessibilità\)](#))
- La voce guida può essere attivata/disattivata immediatamente tenendo premuto  (pulsante MENU). (→ [Attivare/disattivare la voce guida con una scorciatoia](#))

Impostare la lingua visualizzata (primo avvio)

Alla prima accensione dopo l'acquisto, o dopo che H1 XLR è stato resettato e riportato alle impostazioni di default di fabbrica, impostate la lingua che sarà visualizzata, quando appare la schermata in cui è possibile impostarla, e dopo aver impostato la voce guida.

1. Usate  (pulsante operativo 2) e  (pulsante operativo 3) per selezionare la lingua che sarà visualizzata, e premete  (pulsante operativo 4) per confermare.



Dopo aver definito la lingua visualizzata, impostate il formato della data quando si apre la schermata in cui è possibile impostarla. (→ [Impostare il formato della data \(primo avvio\)](#))



Suggerimento

- E' possibile cambiare la lingua anche in seguito, da [Schermata Menu](#). (→ [Impostare la lingua visualizzata](#))
 - Selezionate **BACK** (pulsante operativo 1) per tornare alla schermata precedente.
-

Impostare il formato della data (primo avvio)

Alla prima accensione dopo l'acquisto, o dopo che H1 XLR è stato resettato e riportato alle impostazioni di default di fabbrica, impostate il formato della data, quando appare la schermata in cui è possibile impostarla, e dopo aver impostato la lingua visualizzata.

La data inserita sui file di registrazione seguirà il formato selezionato qui.

1. Usate  (pulsante operativo 2) e  (pulsante operativo 3) per selezionare il formato della data, e premete  (pulsante operativo 4) per confermare.

Un esempio specifico del formato della data impostato apparirà in basso sullo schermo, usando l'impostazione della data attuale.

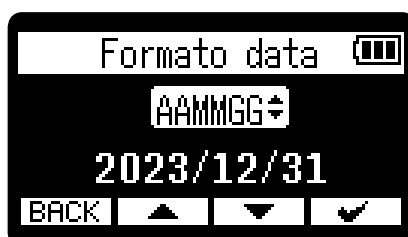

Impostazione	Spiegazione
AAMMGG	La data sarà visualizzata con anno, mese, giorno in questo ordine.
MMGGAA	La data sarà visualizzata con mese, giorno, anno in questo ordine.
GGMAAA	La data sarà visualizzata con giorno, mese, anno in questo ordine.

Dopo aver definito il formato della data, impostate data e ora quando si apre la schermata in cui è possibile impostarle. (→ [Impostare data e ora \(primo avvio\)](#))

Suggerimento



- E' possibile cambiare il formato della data anche in seguito, da [Schermata Menu](#). (→ [Impostare il formato della data](#))
- Selezionate **BACK** (pulsante operativo 1) per tornare alla schermata precedente.

Impostare data e ora (primo avvio)

Alla prima accensione dopo l'acquisto, o dopo che H1 XLR è stato resettato e riportato alle impostazioni di default di fabbrica, impostate data e ora, quando appare la schermata in cui è possibile impostarle, e dopo aver impostato il formato della data. Data e ora vengono aggiunte ai file di registrazione.

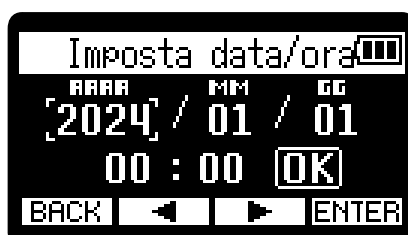



1. Usate  (pulsante operativo 2) e  (pulsante operativo 3) per selezionare la voce d'impostazione desiderata, e premete  (pulsante operativo 4) per confermare.

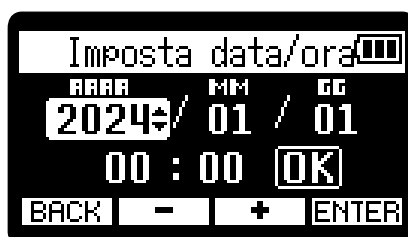

2. Usate  (pulsante operativo 2) e  (pulsante operativo 3) per cambiare il valore, e premete  (pulsante operativo 4) per confermare.



3. Ripetete i punti 1- 2 per impostare data e ora.

4. Dopo aver impostato tutte le voci, usate  (pulsante operativo 2) e  (pulsante operativo 3) per selezionare  (pulsante OK), e premete  (pulsante operativo 4) per confermare.

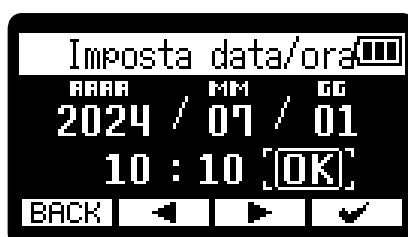

Dopo aver definito data e ora, impostate il tipo di batteria, quando si apre la schermata in cui è possibile impostarlo. (→ [Impostare il tipo di batteria usato \(primo avvio\)](#))

Nota



Se l'unità non viene accesa per molto tempo, le impostazioni di data e ora salvate su di essa saranno resettate. Se appare la schermata d'impostazione di data e ora all'avvio, impostatele ancora.

Suggerimento

- E' possibile cambiare l'impostazione di data e ora anche in seguito, da [Schermata Menu](#). (→ [Impostare data e ora](#))
 - Selezionate **BACK** (pulsante operativo 1) per tornare alla schermata precedente.
-

Impostare il tipo di batteria usato (primo avvio)

Alla prima accensione dopo l'acquisto, o dopo che H1 XLR è stato resettato e riportato alle impostazioni di default di fabbrica, impostate il tipo di batteria usato su H1 XLR, quando appare la schermata in cui è possibile impostarlo, e dopo aver impostato data e ora. Questo è necessario per visualizzare accuratamente la carica residua delle batterie sul display.

1. Usate  (pulsante operativo 2) e  (pulsante operativo 3) per selezionare il tipo di batterie, e premete  (pulsante operativo 4) per confermare.



Impostazione	Spiegazione
Alcalina	Batterie alcaline
Ni-MH	Batterie al nickel metallo idruro
Litio	Batterie al litio

Terminate le impostazioni del primo avvio, si apre [Schermata Home](#) .

Suggerimento

- E' possibile cambiare il tipo di batteria anche in seguito, da [Schermata Menu](#). (→ [Impostare il tipo di batteria usato](#))
- Selezionate **BACK** (pulsante operativo 1) per tornare alla schermata precedente.

Evitare operazioni indesiderate (HOLD-funzione di blocco)

Per evitare operazioni non desiderate, è possibile usare la funzione di blocco per disabilitare i pulsanti di H1 XLR.

1. Fate scorrere  (interruttore POWER/HOLD) verso "HOLD" (verso i jack INPUT 1 e 2).
Si attiva la funzione di blocco, che disabilita tutte le operatività dei pulsanti.

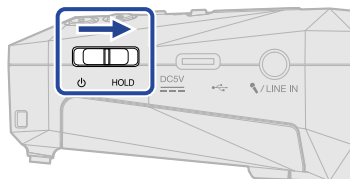

Per disattivare la funzione di blocco, fate scorrere  (interruttore POWER/HOLD) verso la posizione centrale.

Nota

Il volume può essere regolato usando  (manopola VOLUME) anche se la funzione di blocco è attiva.

Eseguire impostazioni relative all'ingresso

Cambiare l'impostazione stereo/mono

E' possibile impostare il formato del canale usato per l'audio registrato.

Impostazione	Spiegazione
MONO×2	I segnali in ingresso da INPUT 1 e 2 sono gestiti come segnali mono singoli (e saranno creati 2 file mono). Quando è collegato un microfono o un altro dispositivo al jack MIC/LINE IN, questa impostazione non può essere utilizzata e l'unità passerà automaticamente su STEREO.
STEREO	I segnali in ingresso da INPUT 1 e 2 saranno gestiti come un segnale audio stereo. L'ingresso 1 costituisce il segnale di sinistra (L) e l'ingresso 2 quello di destra (R).
MONO (INPUT 1)	Il segnale in ingresso da INPUT 1 sarà gestito come audio mono. Quando è collegato un microfono, ad esempio, al jack MIC/LINE IN, il segnale in ingresso dal canale L sarà gestito come audio mono e diverrà il segnale MONO (L).

1. Premete  (pulsante STEREO/MONO) quando [Schermata Home](#) è aperta.

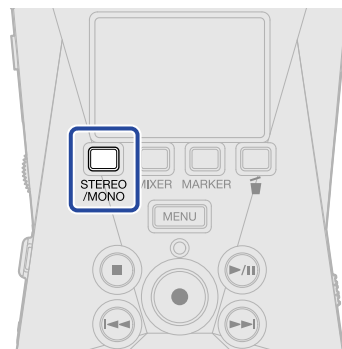

Premere fa scorrere ciclicamente le opzioni: "MONO×2", "STEREO" e "MONO (INPUT 1)".



La visualizzazione della forma d'onda su [Schermata Home](#) varia in base al formato del canale impostato.

■ Selezionato MONO × 2

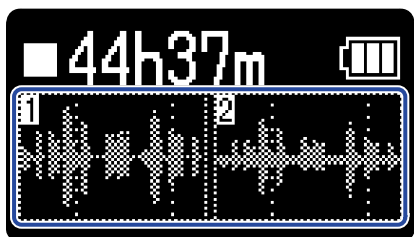

■ Selezionato STEREO

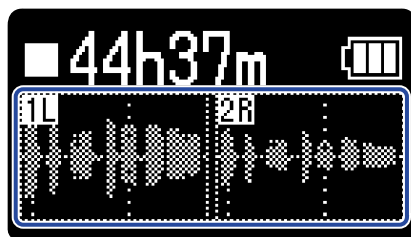

■ Selezionato MONO (INPUT 1)

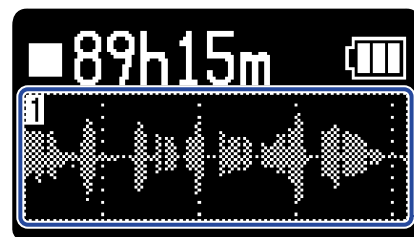





Nota

- Se l'apparecchiatura è collegata al jack MIC/LINE IN, "MONO×2" non apparirà.
- Il formato del file di registrazione cambierà allo stesso modo. (→ [H1 XLR: struttura di cartelle e file](#))
 - Selezionato "STEREO": file stereo
 - Selezionato "MONO×2" or "MONO (INPUT 1)": file mono



Impostare l'alimentazione phantom

Gli INPUT 1 e 2 di H1 XLR supportano l'alimentazione phantom e possono fornire alimentazione a +48 V. Attivate l'alimentazione phantom quando collegate microfoni a condensatore che la richiedono.

1. Premete  (pulsante MENU) quando [Schermata Home](#) è aperta. Si apre [Schermata Menu](#).



2. Usate  (pulsante operativo 2) e  (pulsante operativo 3) per selezionare "Impostaz. ingresso", e premete  (pulsante operativo 4) per confermare.







3. Usate  (pulsante operativo 2) e  (pulsante operativo 3) per selezionare l'ingresso desiderato per impostare l'alimentazione phantom, e premete  (pulsante operativo 4) per confermare.

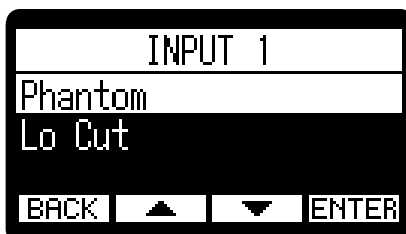

- Quando STEREO/MONO è su "MONO×2", è possibile selezionare "INPUT 1" o "INPUT 2".
- Quando STEREO/MONO è su "STEREO", è possibile selezionare "INPUT 1&2".
- Quando STEREO/MONO è su "MONO (INPUT 1)" è possibile selezionare "INPUT 1".

4. Usate  (pulsante operativo 2) e  (pulsante operativo 3) per selezionare "Phantom", e premete  (pulsante operativo 4) per confermare.



5. Usate  (pulsante operativo 2) e  (pulsante operativo 3) per selezionare "On" o "Off", e premete  (pulsante operativo 4) per confermare.



Nota

Collegando dispositivi non compatibili con l'alimentazione phantom, non attivate l'alimentazione phantom. Ciò potrebbe danneggiare il dispositivo.



Suggerimento

- L'alimentazione phantom fornisce alimentazione a dispositivi che richiedono alimentazione esterna, compresi alcuni microfoni a condensatore. +48 V è lo standard.
- Al punto 3, l'alimentazione phantom per INPUT 1 e INPUT 2 può essere disattivata velocemente selezionando "Spegnere alim. phantom".



Usare l'alimentazione plug-in

Eseguite questa impostazione quando collegate un microfono compatibile con l'alimentazione plug-in al jack MIC/LINE IN.



1. Premete  (pulsante MENU) quando [Schermata Home](#) è aperta.
Si apre [Schermata Menu](#).

2. Usate  (pulsante operativo 2) e  (pulsante operativo 3) per selezionare "Impostaz. ingresso", e premete  (pulsante operativo 4) per confermare.





3. Usate  (pulsante operativo 2) e  (pulsante operativo 3) per selezionare "🎤/LINE IN", e premete  (pulsante operativo 4) per confermare.



4. Usate  (pulsante operativo 2) e  (pulsante operativo 3) per selezionare "Alim. Plug-in" e premete  (pulsante operativo 4) per confermare.







5. Usate  (pulsante operativo 2) e  (pulsante operativo 3) per selezionare "On", e premete  (pulsante operativo 4) per confermare.





Ridurre il rumore (Lo Cut)

E' possibile tagliare le basse frequenze per ridurre il suono del vento e i pop vocali, ad esempio.

1. Premete  (pulsante MENU) quando [Schermata Home](#) è aperta.
Si apre [Schermata Menu](#).



2. Usate  (pulsante operativo 2) e  (pulsante operativo 3) per selezionare "Impostaz. ingresso", e premete  (pulsante operativo 4) per confermare.







3. Usate  (pulsante operativo 2) e  (pulsante operativo 3) per selezionare l'ingresso desiderato per impostare la funzione low-cut, e premete  (pulsante operativo 4) per confermare.

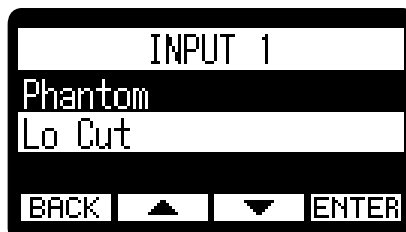

- Quando STEREO/MONO è su "MONO×2", è possibile selezionare "INPUT 1" o "INPUT 2".
- Quando STEREO/MONO è su "STEREO", è possibile selezionare "INPUT 1&2".
- Quando STEREO/MONO è su "MONO (INPUT 1)" è possibile selezionare "INPUT 1".

4. Usate  (pulsante operativo 2) e  (pulsante operativo 3) per selezionare "Lo Cut", e premete  (pulsante operativo 4) per confermare.



5. Usate  (pulsante operativo 2) e  (pulsante operativo 3) per selezionare la frequenza di taglio, e premete  (pulsante operativo 4) per confermare.



La frequenza di taglio può essere impostata su OFF, 80Hz, 160Hz o 240Hz.

Eseguire impostazioni relative alle uscite

È possibile eseguire impostazioni relative all'uscita verso le cuffie e verso altri dispositivi collegati. Collegando un altro dispositivo, portate al minimo il suo gain in ingresso e usate un cavo audio per collegare il jack microfono esterno al jack PHONE/LINE OUT su H1 XLR.

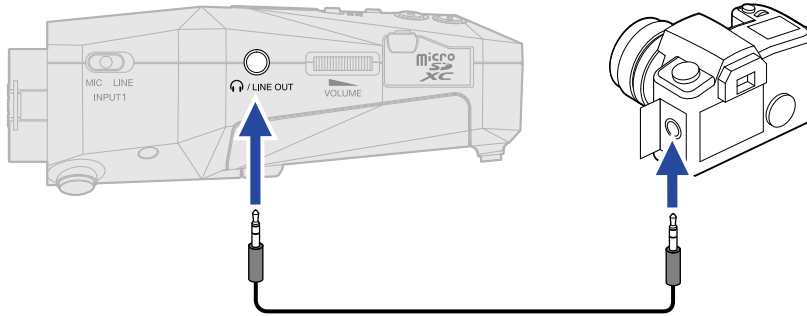





Suggerimento

Quando non è necessaria nessuna uscita verso un dispositivo esterno, scollegare il cavo dal jack PHONE/LINE OUT può aumentare il tempo di operatività usando l'unità a batterie.



Cambiare la modalità con la quale il livello in uscita viene regolato

È possibile impostare come regolare il livello in uscita dal jack PHONE/LINE OUT verso altri dispositivi.

Collegando un altro dispositivo, ad esempio, selezionate "Fisso" se non volete usare  (VOLUME) per cambiare il volume. In tal modo il suono sarà inviato in uscita al livello impostato come illustrato in ["Regolare il livello fisso"](#).

1. Premete  (pulsante MENU) quando [Schermata Home](#) è aperta. Si apre [Schermata Menu](#).
2. Usate  (pulsante operativo 2) e  (pulsante operativo 3) per selezionare "Impostaz. in uscita", e premete  (pulsante operativo 4) per confermare.





3. Usate  (pulsante operativo 2) e  (pulsante operativo 3) per selezionare "Controllo volume", e premete **ENTER** (pulsante operativo 4) per confermare.



4. Usate  (pulsante operativo 2) e  (pulsante operativo 3) per selezionare il metodo di regolazione del livello in uscita, e premete  (pulsante operativo 4) per confermare.



Impostazione	Spiegazione
Manopola	Usate  (manopola VOLUME) per regolare il livello in uscita.
Fisso	Le regolazioni di  (manopola VOLUME) non hanno effetto. Il livello in uscita può essere impostato come illustrato in " Regolare il livello fisso ".



Nota

Il volume del diffusore può essere regolato usando  (manopola VOLUME) a prescindere da questa impostazione.



Regolare il livello fisso

E' possibile regolare il livello in uscita quando "Controllo volume" è su "Fisso". (→ [Cambiare la modalità con la quale il livello in uscita viene regolato](#))



1. Premete  (pulsante MENU) quando [Schermata Home](#) è aperta.
Si apre [Schermata Menu](#).

2. Usate  (pulsante operativo 2) e  (pulsante operativo 3) per selezionare "Impostaz. in uscita", e premete  (pulsante operativo 4) per confermare.



3. Usate  (pulsante operativo 2) e  (pulsante operativo 3) per selezionare "Livello fisso", e premete  (pulsante operativo 4) per confermare.



4. Usate  (pulsante operativo 2) e  (pulsante operativo 3) per impostare il livello fisso, e premete  (pulsante operativo 4) per confermare.
Il valore impostato appare sul display.

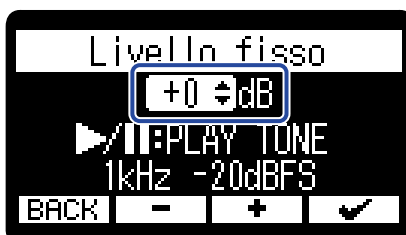

Suggerimento

Impostabile da -40+40.

5. Per inviare in uscita un tono di test da H1 XLR e regolare il livello in uscita, premete  (pulsante PLAY/PAUSE).

Mentre controllate l'indicatore di livello audio del dispositivo collegato, eseguite le regolazioni del gain in ingresso di quel dispositivo, finché il livello del segnale audio non raggiunge ca. -20 dB.



Suggerimento

Il tono di test è un'onda sinusoidale da 1kHz a -20 dBFS.

6. Dopo aver regolato il gain in ingresso del dispositivo collegato, premete  (pulsante PLAY/PAUSE). Ciò ferma l'invio del tono di test.

Nota

- Vd. Il manuale del dispositivo collegato per informazioni su questa operatività.
- Se la funzione di controllo automatico del gain è attiva sull'altro dispositivo, disattivatela.
- Il livello regolato qui non influisce sull'audio registrato e sul livello audio in uscita dalla porta USB.

Registrazione

Monitorare i suoni in ingresso

Usate le cuffie, ad esempio, per monitorare i suoni in ingresso e regolare il volume.

1. Collegate le cuffie, ad esempio, al jack PHONE/LINE OUT.

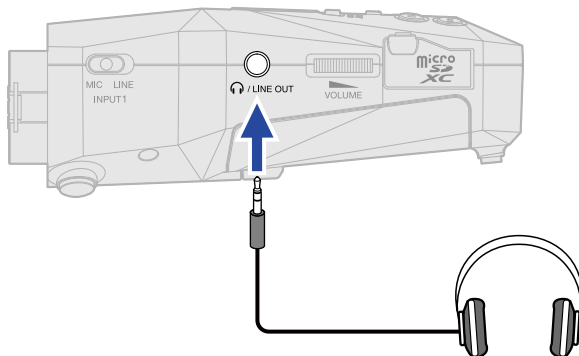

2. Usate  (VOLUME) per regolare il volume.

Il volume è visualizzato sul display mentre lo regolate.





Nota

- Il volume in uscita dal jack PHONE/LINE OUT è influenzato anche dalle regolazioni del volume effettuate su [Schermata mixer](#). Regolate il volume delle cuffie dopo aver regolato i livelli del mix in ingresso. (→ [Regolare il mix dei suoni in ingresso](#))

- Se non è collegato nulla al jack PHONE/LINE OUT, usando  (VOLUME) si cambia il volume del diffusore.

- Il diffusore incorporato non può essere usato per il monitoraggio durante la registrazione.

- Quando "Controllo volume" è su "Fisso", non è possibile usare  (VOLUME) per regolare il volume. Per usare  (VOLUME) per la regolazione del volume, impostate "Controllo volume" su "Manopola". (→ [Eseguire impostazioni relative alle uscite](#))

Suggerimento

- Quando non è necessario monitorare in cuffia, scollegare le cuffie dal jack PHONE/ LINE OUT può aumentare il tempo di operatività usando l'unità a batterie.
- E' possibile regolare separatamente il volume di ogni ingresso. (→ [Regolare il mix dei suoni in ingresso](#))

Regolare il mix dei suoni in ingresso

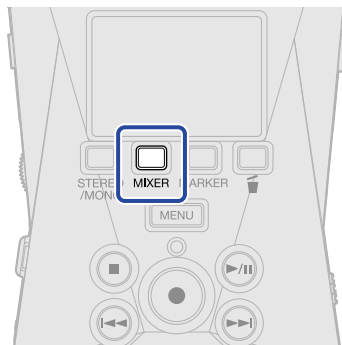

Su [Schermata mixer](#) di H1 XLR, il mix del suono in ingresso può essere regolato. E' possibile usare gli indicatori di livello per controllare il volume dei suoni in ingresso.

1. Premete  (pulsante MIXER) quando [Schermata Home](#) è aperta.





Si apre [Schermata mixer](#).

- Quando STEREO/MONO è su "MONO×2", i livelli di INPUT 1 e 2 appariranno separatamente.
- Quando STEREO/MONO è su "STEREO", appariranno i livelli stereo di INPUT 1 e 2.
- Quando STEREO/MONO è su "MONO (INPUT 1)" apparirà il livello di INPUT 1.

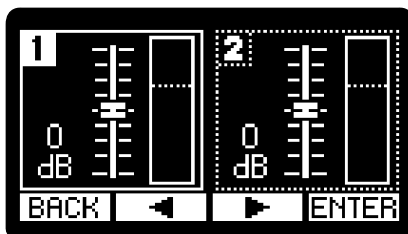
2. Quando STEREO/MONO è su "MONO×2", usate  (pulsante operativo 2) e  (pulsante operativo 3) per selezionare l'ingresso per la regolazione del livello, e premete **ENTER** (pulsante operativo 4) per confermare.



3. Usate  (pulsante operativo 2) e  (pulsante operativo 3) per impostare il livello, e premete **ENTER** (pulsante operativo 4) per confermare. Ciò conferma il livello regolato.

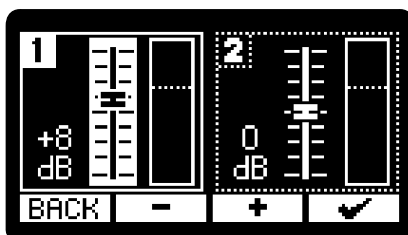

4. Ripetete i punti 2-3 per regolare il bilanciamento del volume generale.

Terminate le regolazioni, premete **BACK** (pulsante operativo1) per tornare a [Schermata Home](#).

Nota

- Su [Schermata mixer](#),  (pulsante REC) può essere usato per avviare la registrazione allo stesso modo usato su [Schermata Home](#).
- Le regolazioni di livello su [Schermata mixer](#) influiscono sui file di registrazione.

Suggerimento



Il volume è impostabile su "Mute" o da -64 a +40.

Eseguire impostazioni relative alla registrazione

Impostare la frequenza di campionamento

È possibile impostare la frequenza di campionamento usata per registrare file.



1. Premete  (pulsante MENU) quando [Schermata Home](#) è aperta.
Si apre [Schermata Menu](#).

2. Usate  (pulsante operativo 2) e  (pulsante operativo 3) per selezionare "Impostaz. reg.", e premete  (pulsante operativo 4) per confermare.



3. Usate  (pulsante operativo 2) e  (pulsante operativo 3) per selezionare "Freq. campionam.", e premete  (pulsante operativo 4) per confermare.



4. Usate  (pulsante operativo 2) e  (pulsante operativo 3) per selezionare la frequenza di campionamento, e premete  (pulsante operativo 4) per confermare.



Si possono selezionare le seguenti frequenze di campionamento.
44,1 kHz, 48 kHz, 96 kHz

Nota



La profondità del bit usata per la registrazione è sempre 32-bit float.

Catturare l'audio prima dell'avvio della registrazione (Pre-Rec)

Il segnale in ingresso ha un buffer, per cui può essere catturato (pre-registrato) fino a 2 secondi prima di usare  (pulsante REC) per avviare la registrazione.

Ciò è utile quando  (pulsante REC) è commutato tardi, ad esempio.

1. Premete  (pulsante MENU) quando [Schermata Home](#) è aperta. Si apre [Schermata Menu](#).

2. Usate  (pulsante operativo 2) e  (pulsante operativo 3) per selezionare "Impostaz. reg.", e premete  (pulsante operativo 4) per confermare.



3. Usate  (pulsante operativo 2) e  (pulsante operativo 3) per selezionare "Pre registrazione", e premete  (pulsante operativo 4) per confermare.



4. Usate  (pulsante operativo 2) e  (pulsante operativo 3) per selezionare "On", e premete  (pulsante operativo 4) per confermare.



Nota



- Non è utilizzabile col self timer. Quando la pre-registrazione è abilitata, il self-timer sarà disabilitato. (→ [Impostare il self-timer](#))
- Questa funzione non può essere usata con la funzione del tono di avvio della registrazione. Quando la pre-registrazione è impostata, il tono di avvio della registrazione sarà disabilitato. (→ [Impostare il tono di avvio della registrazione](#))

Impostare il tono di avvio della registrazione



È possibile inviare in uscita dei segnali da mezzo secondo (toni di avvio della registrazione) dal jack PHONE/LINE OUT, quando la registrazione parte.

Poiché i toni di avvio della registrazione sono scritti anche sui file di registrazione, quando si registra audio per il video con H1 XLR, inviarne il segnale in uscita all'ingresso della fotocamera può semplificare la sincronizzazione tra audio e video.



1. Premete  (pulsante MENU) quando [Schermata Home](#) è aperta.
Si apre [Schermata Menu](#).

2. Usate  (pulsante operativo 2) e  (pulsante operativo 3) per selezionare "Impostaz. reg.", e premete  (pulsante operativo 4) per confermare.



3. Usate  (pulsante operativo 2) e  (pulsante operativo 3) per selezionare "Tono di avvio registrazione", e premete  (pulsante operativo 4) per confermare.



4. Usate  (pulsante operativo 2) e  (pulsante operativo 3) per selezionare il volume del tono di avvio della registrazione, e premete  (pulsante operativo 4) per confermare.



Si possono selezionare i seguenti volumi.

Off, -40 dB, -20 dB

Se è selezionato "Off", non sarà eseguito nessun tono di avvio della registrazione.

- 5.** Usate un cavo stereo con mini jack stereo per collegare il jack ingresso della fotocamera al jack PHONE/ LINE OUT di H1 XLR.

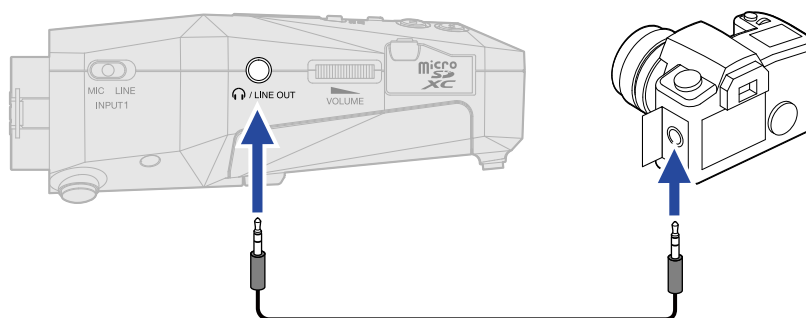





Nota

- Fate attenzione al volume quando monitorate il suono in ingresso con le cuffie collegate alla fotocamera, ad esempio.
- Non è utilizzabile con la funzione di pre-registrazione. Quando il tono di avvio della registrazione è abilitato, la funzione PRE REC sarà disabilitata. (→ [Catturare l'audio prima dell'avvio della registrazione \(Pre-Rec\)](#))



Impostare il self-timer

Dopo aver premuto  (pulsante REC), la registrazione si avvia automaticamente, dopo che è trascorso il tempo impostato.

1. Premete  (pulsante MENU) quando [Schermata Home](#) è aperta.
Si apre [Schermata Menu](#).

2. Usate  (pulsante operativo 2) e  (pulsante operativo 3) per selezionare "Impostaz. reg.", e premete  (pulsante operativo 4) per confermare.



3. Usate  (pulsante operativo 2) e  (pulsante operativo 3) per selezionare "Self Timer", e premete  (pulsante operativo 4) per confermare.



4. Usate  (pulsante operativo 2) e  (pulsante operativo 3) per impostare il tempo che precede l'avvio della registrazione, e premete  (pulsante operativo 4) per confermare.



Si possono selezionare i seguenti intervalli di tempo.
Off, 3 sec, 5 sec, 10 sec

5. Premete  (pulsante MENU).
Si apre [Schermata Home](#).



6. Premete  (pulsante REC).
Si avvia il conto alla rovescia.

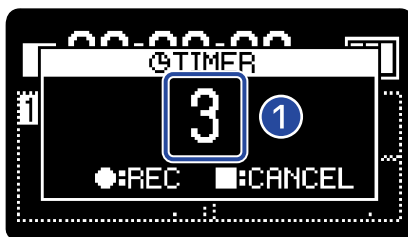

1 Conto alla rovescia (secondi)

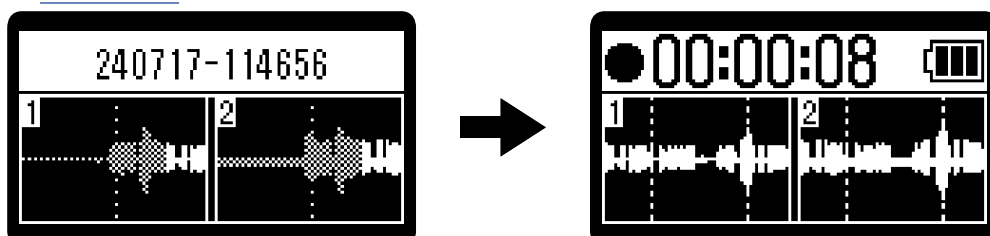

La registrazione si avvia automaticamente dopo che è trascorso l'intervallo di tempo impostato al punto 4. La schermata di registrazione appare dopo che è stato visualizzato il nome del file in registrazione. (→ [Registrazione](#))



Nota

Non è utilizzabile con la funzione di pre-registrazione. Quando il self-timer è abilitato, la funzione PRE REC sarà disabilitata. (→ [Catturare l'audio prima dell'avvio della registrazione \(Pre-Rec\)](#))



Suggerimento

- Durante il conto alla rovescia, è possibile premere  (pulsante REC) per avviare la registrazione immediatamente.
- Durante il conto alla rovescia,  (pulsante STOP) può essere usato per annullarlo.



Impostare il delay di registrazione

La registrazione può essere avviata automaticamente dopo un determinato intervallo di tempo impostato.



1. Premete  (pulsante MENU) quando [Schermata Home](#) è aperta.
Si apre [Schermata Menu](#).

2. Usate  (pulsante operativo 2) e  (pulsante operativo 3) per selezionare "Impostaz. reg.", e premete  (pulsante operativo 4) per confermare.



3. Usate  (pulsante operativo 2) e  (pulsante operativo 3) per selezionare "Delay di registrazione.", e premete  (pulsante operativo 4) per confermare.



4. Usate  (pulsante operativo 2) e  (pulsante operativo 3) per impostare il tempo che precede l'avvio della registrazione.



Impostabile da 1 a 60 minuti (a intervalli di 1-minuto).

5. Premete  (pulsante operativo 4) per avviare il timer.
Si avvia il conto alla rovescia, e l'indicatore REC lampeggia.

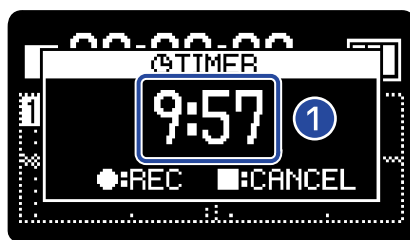

1 Conto alla rovescia (minuti: secondi)

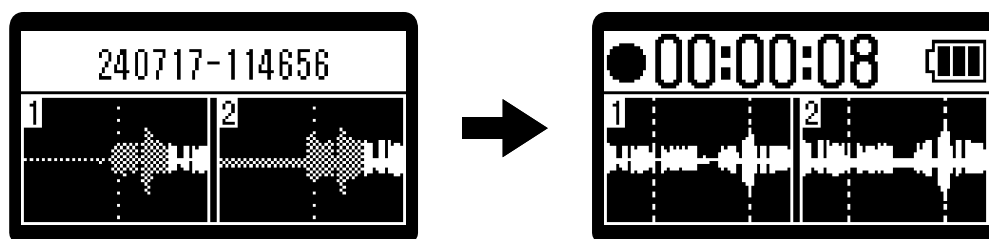

La registrazione si avvia quando termina il conto alla rovescia. La schermata di registrazione appare dopo che è stato visualizzato il nome del file in registrazione.



Nota

Usando il delay di registrazione, la pre-registrazione e il self-timer non possono essere usati. (→ [Catturare l'audio prima dell'avvio della registrazione \(Pre-Rec\)](#), [Impostare il self-timer](#))



Suggerimento

- Durante il conto alla rovescia, è possibile premere  (pulsante REC) per avviare la registrazione immediatamente.
- Durante il conto alla rovescia,  (pulsante STOP) può essere usato per annullarlo.



Impostare il formato del nome del file di registrazione

È possibile impostare il formato del nome del file di registrazione.



1. Premete  (pulsante MENU) quando [Schermata Home](#) è aperta.
Si apre [Schermata Menu](#).

2. Usate  (pulsante operativo 2) e  (pulsante operativo 3) per selezionare "Impostaz. reg.", e premete  (pulsante operativo 4) per confermare.



3. Usate  (pulsante operativo 2) e  (pulsante operativo 3) per selezionare "Nome file reg.", e premete  (pulsante operativo 4) per confermare.



4. Usate  (pulsante operativo 2) e  (pulsante operativo 3) per selezionare il metodo da seguire per nominare il file, e premete  (pulsante operativo 4) per confermare.



Impostazione	Spiegazione
ZOOM****	I file sono denominati "ZOOM****.WAV" (dove **** rappresenta un numero consecutivo a partire da 0001). Esempio: "ZOOM0001.WAV"
Data/Ora	I file sono denominati con il formato "anno/mese/giorno-ora/minuti/secondi". Esempio: Se la registrazione si è avviata alle 9:25:30 del 15 Gennaio 2024, il file sarà "240115-092530.WAV".



Nota

Impostato su "Data-Ora", l'impostazione del "Formato data" sarà usata nell'ordine anno/mese/giorno. (→ [Impostare il formato della data](#))



Impostare la visualizzazione del tempo di registrazione

E' possibile selezionare se visualizzare il tempo di registrazione trascorso o il tempo residuo, durante la registrazione.



1. Premete  (pulsante MENU) quando [Schermata Home](#) è aperta.
Si apre [Schermata Menu](#).

2. Usate  (pulsante operativo 2) e  (pulsante operativo 3) per selezionare "Impostaz. reg.", e premete  (pulsante operativo 4) per confermare.



3. Usate  (pulsante operativo 2) e  (pulsante operativo 3) per selezionare "Contatore reg." e premete  (pulsante operativo 4) per confermare.



4. Usate  (pulsante operativo 2) e  (pulsante operativo 3) per selezionare il tempo che sarà visualizzato, e premete  (pulsante operativo 4) per confermare.



Impostazione	Spiegazione
Tempo trascorso	Sarà visualizzato il tempo di registrazione trascorso.
Tempo residuo	Sarà visualizzato il tempo di registrazione residuo.



Il tempo di registrazione trascorso/residuo appariranno in alto sul display, durante la registrazione.





Scrivere metadata (chunk iXML) sui file di registrazione

E' possibile scrivere varie informazioni (metadata) salvate in chunk iXML sui file di registrazione. (→ [Metadata contenuti in chunk iXML nei file WAV](#))



1. Premete  (pulsante MENU) quando [Schermata Home](#) è aperta.
Si apre [Schermata Menu](#).

2. Usate  (pulsante operativo 2) e  (pulsante operativo 3) per selezionare "Impostaz. reg.", e premete  (pulsante operativo 4) per confermare.



3. Usate  (pulsante operativo 2) e  (pulsante operativo 3) per selezionare "Metadata (iXML)" e premete  (pulsante operativo 4) per confermare.



4. Usate  (pulsante operativo 2) e  (pulsante operativo 3) per selezionare un'impostazione, e premete  (pulsante operativo 4) per confermare.

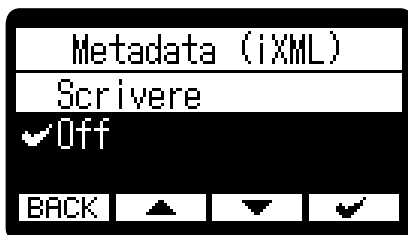

Impostazione	Spiegazione
Scrivere	Saranno aggiunti metadata (chunk iXML) ai file di registrazione.

Impostazione	Spiegazione
Off	Non saranno aggiunti metadata (chunk iXML) ai file di registrazione.

Nota

Alcune applicazioni potrebbero non essere compatibili coi file che contengono dati embedded. Se si verificano problemi coi file usando un'applicazione, disattivare la scrittura di metadata potrebbe risolvere.

Controllare data/ora attuali e il nome del successivo file registrato

E' possibile controllare data/ora attuali e il nome del successivo file registrato.

1. Quando [Schermata Home](#) è aperta, tenete premuto  (pulsante STOP).

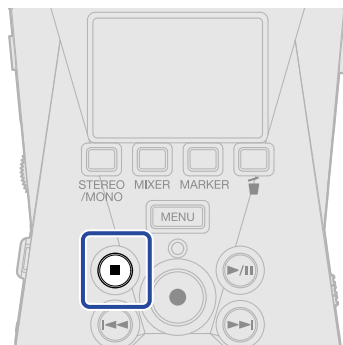

Premendo , appariranno data/ora attuali e il nome del successivo file da registrare.



- 1 Data/ora attuali
- 2 Nome del successivo file registrato

Premete  (pulsante STOP) per tornare a [Schermata Home](#).

Registrazione

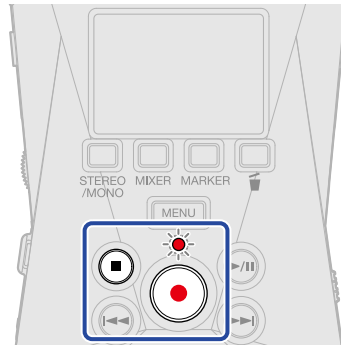

1. Premete  (pulsante REC) quando [Schermata Home](#) è aperta.

L'indicatore REC si accende in rosso, appare il nome del file di registrazione sul display e la registrazione si avvia.

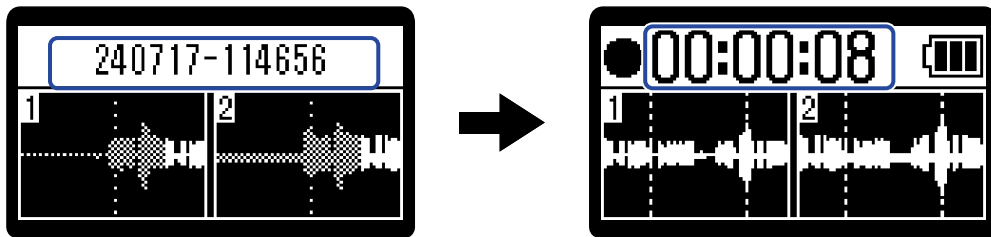

Sarà visualizzato il tempo di registrazione trascorso o il tempo residuo, durante la registrazione. (→ [Impostare la visualizzazione del tempo di registrazione](#))



Nota

Il nome del file userà il formato impostato, come illustrato in "[Impostare il formato del nome del file di registrazione](#)".

Per dettagli sui nomi del file, vd. "[Nomi dei file di registrazione](#)".



2. Per fermare, premete  (pulsante REC) o  (pulsante STOP).

Fate scorrere  (interruttore POWER/HOLD) verso HOLD (verso i jack INPUT 1/2) per evitare operazioni indesiderate durante la registrazione. (→ [Evitare operazioni indesiderate \(HOLD-funzione di blocco\)](#))

Nota



Se il file supera 2 GB in registrazione, sarà creato automaticamente un nuovo file e la registrazione continuerà senza interruzioni. Non ci saranno interruzioni di suono tra i due file, quando ciò avviene.

Suggerimento

- E' possibile aggiungere marker durante la registrazione premendo  (pulsante Marker). (→ [Aggiungere marker in registrazione](#))
E' possibile inserire un massimo di 99 marker a un file.
 - I file sono salvati automaticamente a intervalli regolari durante la registrazione. Se l'alimentazione viene interrotta o si verifica un altro problema durante la registrazione, il file coinvolto può essere recuperati accendendo l'unità.
 - La registrazione può essere messa in pausa premendo  (pulsante PLAY/PAUSE). Premete  (pulsante PLAY/PAUSE) ancora per riprendere la registrazione.
La pausa aggiungerà automaticamente un marker in quel punto.
-

Aggiungere marker in registrazione

È possibile aggiungere marker al file mentre è in registrazione.

I marker aggiunti appaiono su [Schermata di riproduzione](#), ed è possibile usare  (pulsante REW) e  (pulsante FF) per spostare la posizione di riproduzione sui marker.

1. Premete  (pulsante MARKER) durante la registrazione.

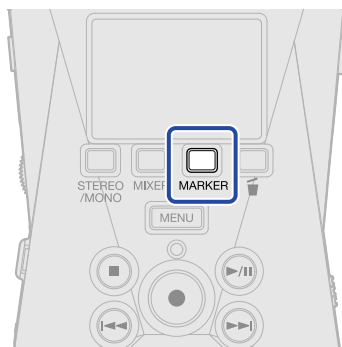

Ciò aggiunge un marker nella posizione corrispondente al tempo di registrazione trascorso attualmente.



Nota

- È possibile inserire un massimo di 99 marker su un file.
- Usate la schermata di riproduzione per cancellare i marker. (→ [Cancellare i marker](#))

Spostare il file in registrazione nella cartella cestino

Il file in registrazione può essere spostato nel cestino. Questa funzione è utile quando, ad esempio, capita che una registrazione non era abbastanza buona.

1. Premete  (pulsante cestino) durante la registrazione.

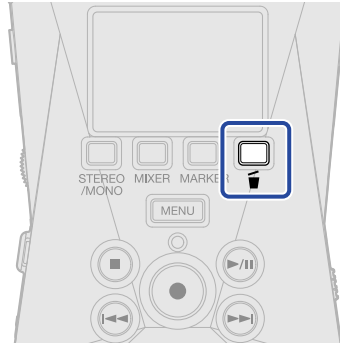

2. Usate  (pulsante operativo 2) e  (pulsante operativo 3) per selezionare "Ann. registrazione" e premete  (pulsante operativo 4) per confermare.



Ciò ferma la registrazione e sposta il file in registrazione nel cestino. (→ [H1 XLR: struttura di cartelle e file](#))

Selezionate "Indietro" e premete  (pulsante operativo 4) per annullare l'operazione e continuare a registrare.

Nota

- I file spostati nel cestino sono salvati nella cartella Cestino creata sulla card SD, ma le loro informazioni non possono essere controllate e i file non possono essere eseguiti con H1 XLR. Per controllarli o eseguirli, collegate e usate un computer, uno smartphone o un tablet. (→ [Trasferire file su computer e altri dispositivi](#))
- I file nel cestino possono essere cancellati tutti assieme. (→ [Cancellare i file contenuti nella cartella cestino](#))

Eseguire le registrazioni

Eseguire le registrazioni

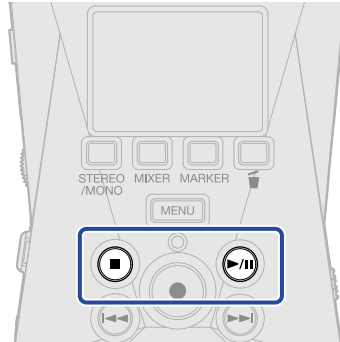



1. Premete  (pulsante PLAY/PAUSE) quando [Schermata Home](#) è aperta. Si apre [Schermata di riproduzione](#) sul display e si avvia la riproduzione dell'ultimo file registrato.





Usate  (VOLUME) per regolare il volume delle cuffie o del diffusore.

Il file eseguito può essere selezionato dalla schermata Elenco file. (→ [Selezionare file da riprodurre \(schermata Elenco file\)](#))

Nota

Quando "Controllo volume" è su "Fisso", non è possibile usare  (VOLUME) per regolare il volume delle cuffie. Per usare  (VOLUME) per la regolazione del volume, impostate "Controllo volume" su "Manopola". (→ [Cambiare la modalità con la quale il livello in uscita viene regolato](#))

2. Premete  (pulsante STOP).
Ferma la riproduzione e riporta all'inizio del file.
Premete  (pulsante STOP) per tornare a [Schermata Home](#).

Selezionare file da riprodurre (schermata Elenco file)

E' possibile aprire la schermata Elenco file e selezionare i file da riprodurre.

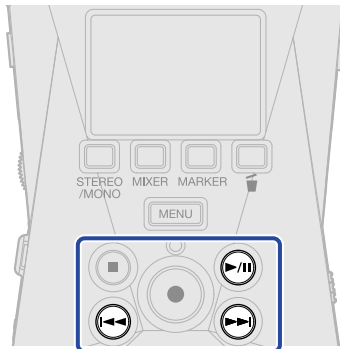

1. Premete (pulsante FF) su [Schermata di riproduzione](#).
Si apre la schermata Elenco file.

Suggerimento

- Se c'è un marker prima della posizione di riproduzione, premere (pulsante REW) sposterà la posizione di riproduzione portandola a quel marker.
- E' possibile aprire la schermata Elenco file anche premendo (pulsante REW) quando si è vicini all'inizio del file.

2. Usate (pulsante operativo 2) e (pulsante operativo 3) per selezionare un file, e premete (pulsante PLAY/PAUSE) per confermare.

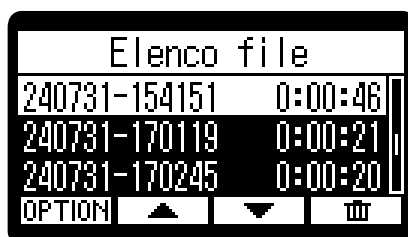

Si apre [Schermata di riproduzione](#) e si avvia la riproduzione del file selezionato.

Suggerimento

- (Pulsante REW) e (pulsante FF) possono essere usati anche per selezionare file.
- Sulla schermata Elenco file, usate **OPTION** (pulsante operativo 1) per aprire [Schermata opzioni di riproduzione](#) (alcune voci non saranno visualizzate) o usate (pulsante operativo 4) per cancellare i file (→ [Spostare il file in riproduzione nella cartella cestino](#)).



Ottimizzare il volume del file (normalizzazione)

Eseguendo la normalizzazione, il volume di riproduzione può essere livellato, a prescindere dal valore dei livelli di registrazione.



La normalizzazione è una funzione che legge il volume massimo dei dati audio e livella il volume senza causare distorsione.

1. Premete **OPTION** (pulsante operativo 1) su [Schermata di riproduzione](#) relativamente al file da normalizzare.

Si apre [Schermata opzioni di riproduzione](#).

2. Usate  (pulsante operativo 2) e  (pulsante operativo 3) per selezionare "Normalizzare", e premete **ENTER** (pulsante operativo 4) per confermare.



3. Usate  (pulsante operativo 2) e  (pulsante operativo 3) per selezionare "Esegui", e premete  (pulsante operativo 4) per confermare.



Terminata la normalizzazione, appare "Fatto" e si riapre la schermata [Schermata di riproduzione](#). Selezionate "Annulla" e premete  (pulsante operativo 4) per annullare l'operazione.

Nota

- I file normalizzati sono salvati con lo stesso formato a 32-bit e possono essere eseguiti così come sono su H1 XLR.
- I file normalizzati saranno salvati come nuovi file con l'aggiunta di "_NORM" alla fine del nome.
- Se una registrazione è durata a lungo ed è stata suddivisa in più file, il volume sarà regolato in base al livello massimo di tutti i file della serie.

Cambiare il formato dei file ed esportarli

H1 XLR può registrare solo in formato a 32-bit float, ma può convertire i file registrati in altri formati e può esportarli.

Ciò è utile quando si caricano file registrati da H1 XLR su computer, smartphone e tablet quando l'applicazione in uso non supporta il formato a 32-bit float, ad esempio.

In aggiunta, le tracce esportate possono essere normalizzate per ottimizzare i volumi dei file registrati.

1. Premete **OPTION** (pulsante operativo 1) su [Schermata di riproduzione](#) relativamente al file da esportare.

Si apre [Schermata opzioni di riproduzione](#).

2. Usate **▲** (pulsante operativo 2) e **▼** (pulsante operativo 3) per selezionare "Esportare", e premete **ENTER** (pulsante operativo 4) per confermare.



3. Usate **▲** (pulsante operativo 2) e **▼** (pulsante operativo 3) per selezionare la profondità del bit, e premete **ENTER** (pulsante operativo 4) per confermare.

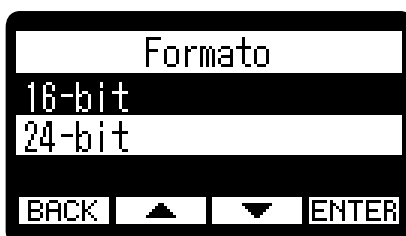

Si possono selezionare i seguenti formati.

16-bit, 24-bit



4. Usate **▲** (pulsante operativo 2) e **▼** (pulsante operativo 3) per selezionare un'impostazione di normalizzazione, e premete **ENTER** (pulsante operativo 4) per confermare.



Se è selezionato "On", il file sarà normalizzato durante l'esportazione.



Nota

La normalizzazione è una funzione che legge il volume massimo dei dati audio e livella il volume senza causare distorsione. Il volume è regolato al massimo possibile senza causare distorsione da parte del suono più forte (picco).

5. Usate  (pulsante operativo 2) e  (pulsante operativo 3) per selezionare “Esegui”, e premete  (pulsante operativo 4) per confermare.



Selezionate “Annulla” e premete  (pulsante operativo 4) per annullare l’operazione.

Per annullare durante l’esportazione, premete **BACK** (pulsante operativo 1). Poi, usate  (pulsante operativo 2) e  (pulsante operativo 3) per selezionare “Annulla esportazione”, e premete **ENTER** (pulsante operativo 4) per confermare.



6. Quando appare “Fatto” terminata l’esportazione, premete **BACK** (pulsante operativo 1).
Si riapre [Schermata di riproduzione](#).

Nota

- I file esportati salvati nella cartella di esportazione saranno denominati in base a questo formato: FF_BB_NN.WAV.
 - FF: Nome del file originale che è stato esportato
 - BB: Profondità del bit (“16” se è selezionato 16-bit, “24” se è selezionato 24-bit)
 - NN: Impostazione di normalizzazione (“NORM” quando su on o nulla quando su off)
- H1 XLR non può eseguire i file nella cartella di esportazione.

Aggiungere/cancellare i marker nei file registrati



E' possibile aggiungere marker ai file registrati.

I marker aggiunti appaiono su [Schermata di riproduzione](#), ed è possibile usare  (pulsante REW) e  (pulsante FF) per spostare la posizione di riproduzione sui marker.

Aggiungere marker



1. Premete **OPTION** (pulsante operativo 1) su [Schermata di riproduzione](#) relativamente al file per il quale volete inserire un marker.

Si apre [Schermata opzioni di riproduzione](#).

2. Usate  (pulsante operativo 2) e  (pulsante operativo 3) per selezionare "Marker", e premete **ENTER** (pulsante operativo 4) per confermare.

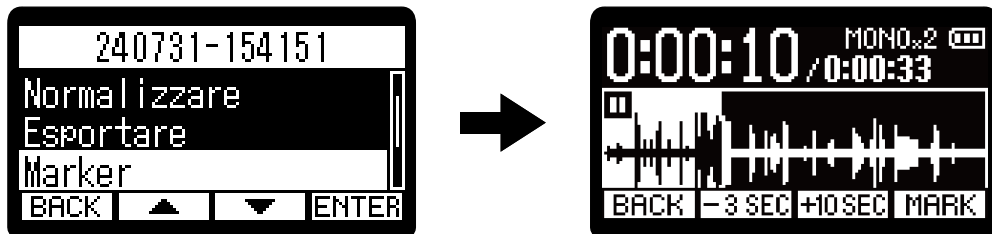
Si apre la schermata operativa dei marker.



3. Usate  (pulsante PLAY/PAUSE),  (pulsante FF),  (pulsante REW), **-3 SEC** (pulsante operativo 2) e **+10 SEC** (pulsante operativo 3) per spostare la posizione di riproduzione sul punto in cui volete aggiungere un marker, e premete **MARK** (pulsante operativo 4) per confermare.

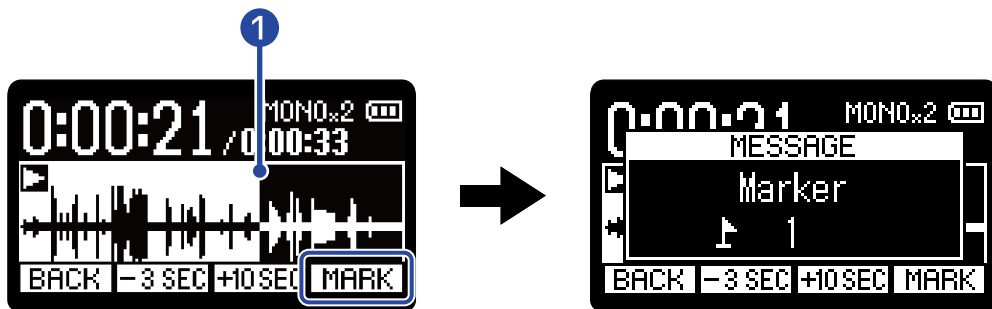

1 Posizione di riproduzione attuale

Un marker sarà aggiunto nella posizione di riproduzione attuale.

4. Premete **BACK** (pulsante operativo 1).
Si riapre [Schermata opzioni di riproduzione](#).

Nota

E' possibile inserire un massimo di 99 marker su un file.

Suggerimento

Al punto 3, è possibile selezionare **MARK** (pulsante operativo 4) durante la riproduzione per aggiungere marker continuando l'esecuzione.

Cancellare i marker

1. Premete **OPTION** (pulsante operativo 1) su [Schermata di riproduzione](#) relativamente al file per il quale volete eliminare un marker.
Si apre [Schermata opzioni di riproduzione](#).

2. Usate **▲** (pulsante operativo 2) e **▼** (pulsante operativo 3) per selezionare "Marker", e premete **ENTER** (pulsante operativo 4) per confermare.
Si apre la schermata operativa dei marker.

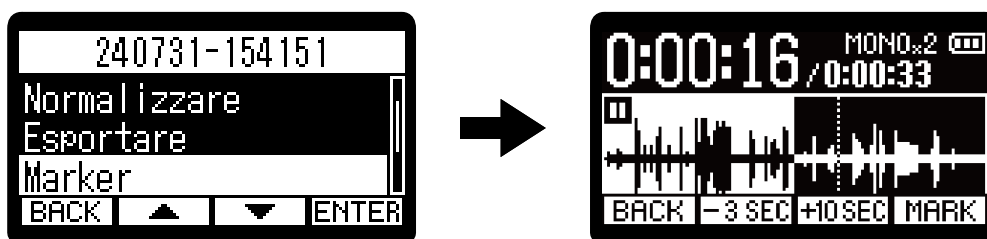

3. Usate **▶▶** (pulsante FF) and **◀◀** (pulsante REW) per portare la posizione di riproduzione sul marker che volete cancellare, e premete **⊗ MARK** (pulsante operativo 4) per confermare.
Quando la posizione di riproduzione si è spostata su un marker, **MARK** (icona marker) diventa **⊗ MARK** (icona cancellazione marker).

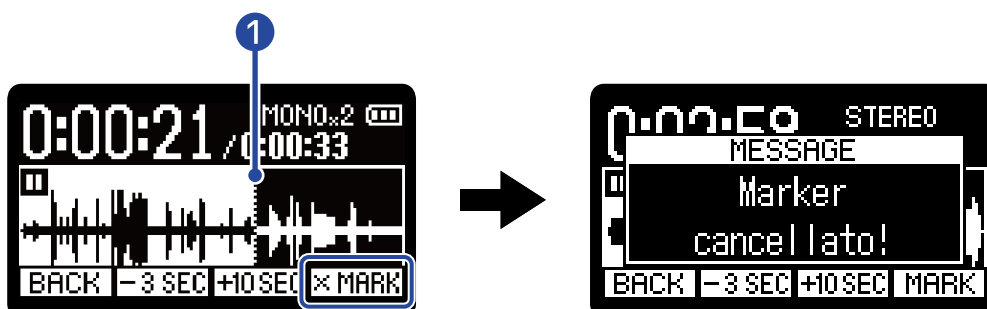

1 Posizione del marker da cancellare

4. Premete **BACK** (pulsante operativo 1).
Si riapre [Schermata opzioni di riproduzione](#).

Ripetere la riproduzione di un determinato intervallo (A-B repeat)

E' possibile ripetere la riproduzione dell'intervallo tra due punti determinati.

1. Premete **OPTION** (pulsante operativo 1) su [Schermata di riproduzione](#) relativamente al file che volete impostare per la riproduzione ripetitiva.
Si apre [Schermata opzioni di riproduzione](#).

2. Usate **▲** (pulsante operativo 2) e **▼** (pulsante operativo 3) per selezionare "A-B/Velocità", e premete **ENTER** (pulsante operativo 4) per confermare.
Si apre la schermata A-B Repeat/Velocità di riproduzione.

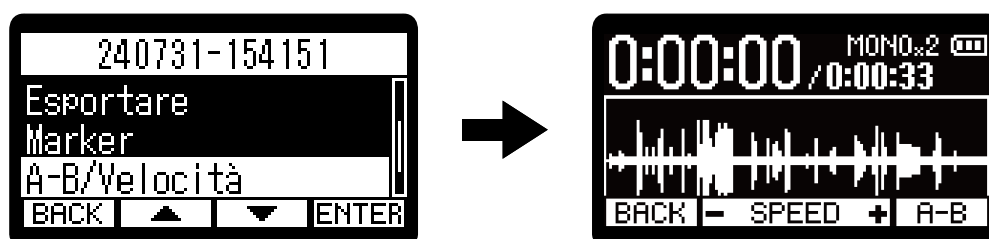

3. Premete **▶** (pulsante PLAY/PAUSE) per avviare la riproduzione o tenete premuto **◀** (pulsante REW) o **▶** (pulsante FF) per portarvi sulla posizione desiderata per l'inizio della riproduzione ripetitiva (punto A). Poi, premete **A-B** (pulsante operativo 4) per confermare.



Appare **A** nel punto impostato.

4. Tenete premuto **◀** (pulsante REW) o **▶** (pulsante FF) per portarvi sulla posizione desiderata per la fine della riproduzione ripetitiva (punto B). Poi, premete **A-B** (pulsante operativo 4) per confermare.



Appare **B** nel punto impostato, e la riproduzione ripetitiva tra i punti A e B inizierà.

- 5.** Premete **BACK** (pulsante operativo 1) quando avete terminato l'impostazione.
Si riapre [Schermata opzioni di riproduzione](#).

Nota

Per annullare A-B repeat, premete **A-B** (pulsante operativo 4) per resettare le impostazioni.

Suggerimento

Poiché spostare i punti A (inizio della riproduzione) e B (fine della riproduzione) in riproduzione consente di confermare queste posizioni in tempo reale, essi possono essere impostati mentre controllate il suono in riproduzione.

Cambiare la velocità di riproduzione

E' possibile cambiare la velocità di riproduzione.

1. Premete **OPTION** (pulsante operativo 1) su [Schermata di riproduzione](#) relativamente al file per il quale volete impostare la velocità di riproduzione.
Si apre [Schermata opzioni di riproduzione](#).
2. Usate **▲** (pulsante operativo 2) e **▼** (pulsante operativo 3) per selezionare "A-B/Velocità", e premete **ENTER** (pulsante operativo 4) per confermare.
Si apre la schermata A-B Repeat/Velocità di riproduzione.

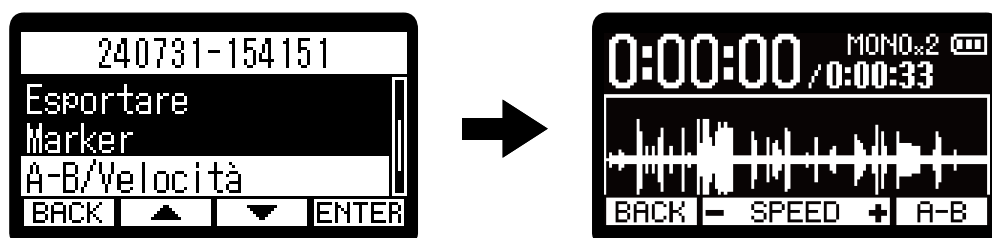

3. Usate **←** (pulsante operativo 2) e **→** (pulsante operativo 3) per impostare la velocità di riproduzione.

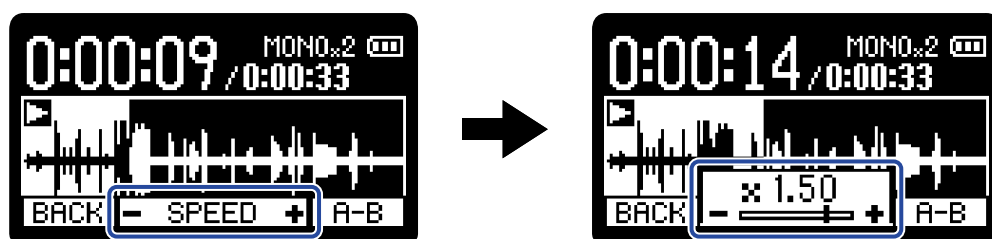

Si possono selezionare le seguenti velocità.

× 0.50 (50% di velocità), × 0.75, × 1.00 (normale), × 1.50 (150% di velocità), × 2.00 (200% di velocità)

4. Premete **BACK** (pulsante operativo 1) quando avete terminato l'impostazione.
Si riapre [Schermata opzioni di riproduzione](#).

Verificare le informazioni relative al file

E' possibile verificare vari tipi di informazioni sul file in riproduzione.

1. Premete **OPTION** (pulsante operativo 1) su [Schermata di riproduzione](#) relativamente al file da controllare.

Si apre [Schermata opzioni di riproduzione](#).



2. Usate **▲** (pulsante operativo 2) e **▼** (pulsante operativo 3) per selezionare "Informazioni", e premete **ENTER** (pulsante operativo 4) per confermare.



3. Usate **▲** (pulsante operativo 2) e **▼** (pulsante operativo 3) per controllare varie informazioni.

Data e ora di creazione del file

Formato del file

Lunghezza del file

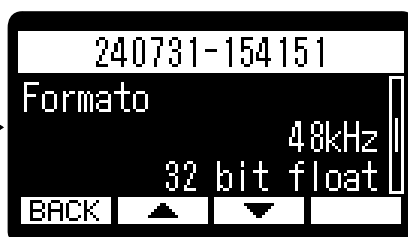

4. Premete **BACK** (pulsante operativo 1).



Si riapre [Schermata opzioni di riproduzione](#).

Spostare il file in riproduzione nella cartella cestino

Il file in riproduzione può essere spostato nel cestino.

1. Premete  (pulsante operativo 4) su [Schermata di riproduzione](#) relativamente al file che volete spostare nel cestino.



2. Usate  (pulsante operativo 2) e  (pulsante operativo 3) per selezionare "Sposta nel cestino", e premete  (pulsante operativo 4) per confermare. Ciò sposta il file in riproduzione nel cestino. (→ [H1 XLR: struttura di cartelle e file](#))

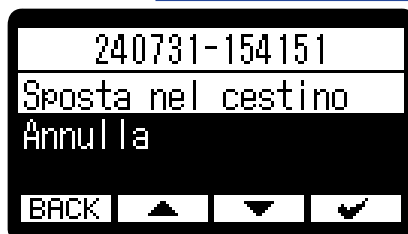

Dopo che il file è stato spostato nel cestino, appare "Fatto", e si riapre [Schermata di riproduzione](#). Selezionate "Annulla" e premete  (pulsante operativo 4) per annullare l'operazione.

Nota

- I file spostati nel cestino sono salvati nella cartella Cestino creata sulla card SD, ma le loro informazioni non possono essere controllate e i file non possono essere eseguiti con H1 XLR. Per controllarli o eseguirli, collegate e usate un computer, uno smartphone o un tablet. (→ [Trasferire file su computer e altri dispositivi](#))
- I file nel cestino possono essere cancellati tutti assieme. (→ [Cancellare i file contenuti nella cartella cestino](#))

Suggerimento

I file possono essere spostati nel cestino anche selezionando "Sposta nel cestino" in [Schermata opzioni di riproduzione](#).

Eseguire impostazioni relative alla riproduzione ripetitiva (Ripete impostazione)

La riproduzione può essere impostata in modo che terminato un file, il successivo sia eseguito senza interruzioni.

1. Premete  (pulsante MENU) quando [Schermata Home](#) è aperta.
Si apre [Schermata Menu](#).

2. Usate  (pulsante operativo 2) e  (pulsante operativo 3) per selezionare “Ripete impostazione”, e premete  (pulsante operativo 4) per confermare.



3. Usate  (pulsante operativo 2) e  (pulsante operativo 3) per selezionare un'impostazione di ripetizione, e premete  (pulsante operativo 4) per confermare.

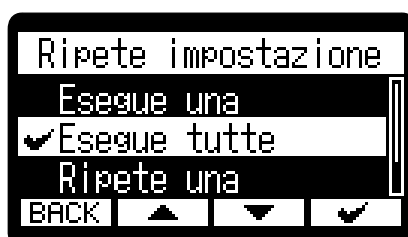

Impostazione	Spiegazione
Esegue una	La riproduzione si ferma terminata l'esecuzione di un file.
Esegue tutte	Terminata la riproduzione di un file, sarà eseguito il successivo, senza interruzioni. I file saranno riprodotti seguendo l'ordine dei nomi. La riproduzione si ferma terminata la riproduzione dell'ultimo file.
Ripete una	Terminata la riproduzione di un file, sarà eseguito ancora lo stesso, ripetutamente .
Ripete tutte	Terminata la riproduzione di un file, sarà eseguito il successivo, senza interruzioni. I file saranno riprodotti seguendo l'ordine dei nomi. Completata la riproduzione dell'ultimo file, la riproduzione continua a partire dal primo file.

Gestire i file

I file creati su H1 XLR sono salvati sulla card microSD.

I file di registrazione sulla card microSD possono essere controllati e cancellati.

H1 XLR: struttura di cartelle e file

Struttura di cartelle e file

Registrando con H1 XLR, i file sono creati sulle card microSD nella maniera seguente.

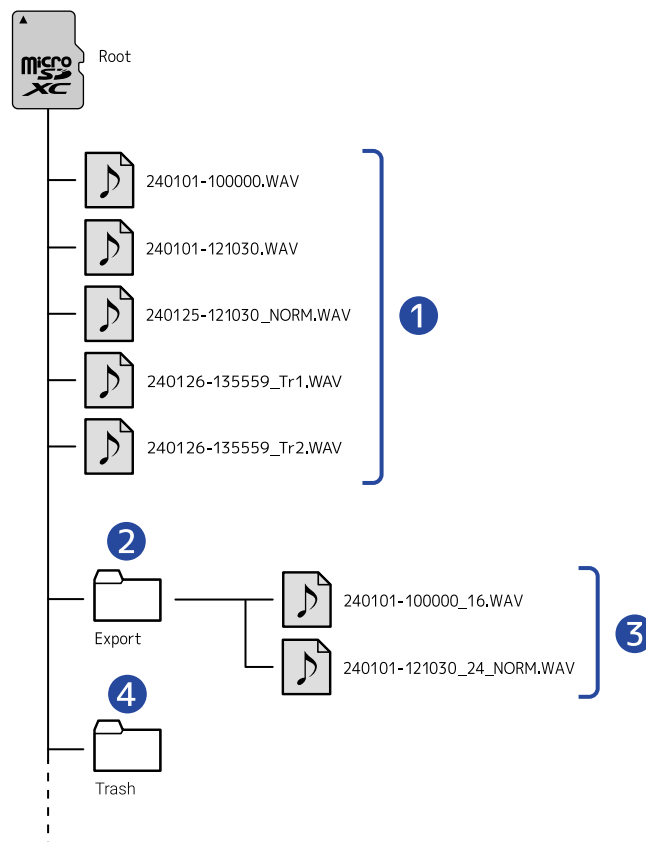

1 File di registrazione

I file registrati da H1 XLR sono salvati sulla card microSD.

Per dettagli sui nomi dei file di registrazione, vd. "[Nomi dei file di registrazione](#)".

Saranno creati file stereo quando l'impostazione STEREO/MONO è su "STEREO". Saranno creati file mono quando l'impostazione è MONO×2 o "MONO (INPUT 1)". (→ [Cambiare l'impostazione stereo/mono](#))

Quando l'impostazione è "MONO×2", saranno aggiunti "_Tr1" e "_Tr2" alla fine del nome del file per le registrazioni audio da INPUT 1 e 2.

2 Cartella Export

Viene creata quando i file sono esportati. I file prodotti tramite esportazione sono salvati nella cartella Export. (→ [Cambiare il formato dei file ed esportarli](#))

3 File esportati

4 Cartella cestino

La cartella cestino è creata automaticamente quando viene caricata una card SD in H1 XLR. I file che sono stati spostati nella cartella Trash sono salvati all'interno di essa. (→ [Spostare il file in registrazione nella cartella cestino](#), [Spostare il file in riproduzione nella cartella cestino](#))

I file nella cartella Trash possono essere cancellati tutti assieme. (→ [Cancellare i file contenuti nella cartella cestino](#))

Nomi dei file di registrazione

Il nome del file sarà assegnato usando il formato impostato, come illustrato in [“Impostare il formato del nome del file di registrazione”](#).

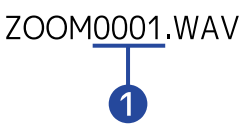
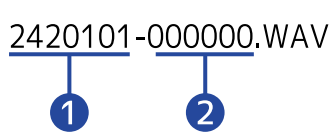
Esempio di nome del file	Spiegazione
Quando “Nome file reg.” è su “ZOOM*****” ZOOM0001.WAV 	1 Numero consecutivo I file sono denominati con un numero consecutivo a partire da 0001.
Quando “Nome file reg.” è su “Data-Ora” 2420101-000000.WAV 	1 Data La data della registrazione è inclusa numericamente. I numeri seguono l'ordine impostato (Impostare il formato della data). 2 Ora Ora, minuti e secondi sono inclusi numericamente.

Nota

Se il file supera 2 GB in registrazione, sarà creato automaticamente un nuovo file e la registrazione continuerà senza interruzioni. I nuovi file creati in questo modo saranno denominati usando la data e l'ora corrispondente al momento della continuazione.

Uso come interfaccia audio

I segnali in ingresso su H1 XLR possono essere inviati a un computer, uno smartphone o un tablet, e i segnali in riproduzione da questi dispositivi possono essere inviati in uscita da H1 XLR.

Inoltre, H1 XLR può registrare anche quando è usato come interfaccia audio.

Non sono richiesti driver per l'uso su smartphone, tablet e computer Mac.

E' necessario un driver per l'uso con Windows.

Windows

1. Scaricate "H1 XLR Driver" su computer dal sito web zoomcorp.com/help/h1xlr.

Nota

E' possibile scaricare la versione più recente di "H1 XLR Driver" dal sopra citato sito web.

2. Lanciate l'installer e seguite le istruzioni per installare H1 XLR Driver.

Nota

Vd. La Guida all'installazione acclusa al pacchetto del driver per le procedure dettagliate.

Collegare computer, smartphone e tablet

1. Usate un cavo USB (Type-C) per collegare H1 XLR a un computer, uno smartphone o un tablet.

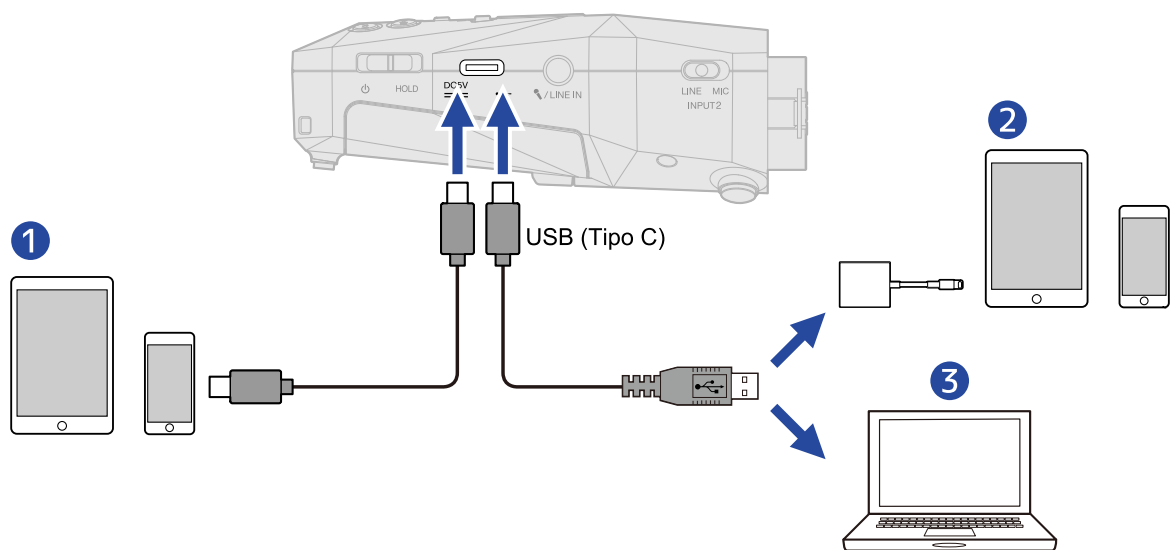

1 Smartphone/tablet (USB Type-C)



2 Smartphone/tablet (Lightning)

3 Computer (Windows/Mac)



Nota

- Usate un cavo USB che supporti il trasferimento dei dati.
- Usate un Lightning to USB 3 Camera Adapter per collegarvi a un dispositivo iOS/iPadOS con connettore lightning.
- Non è possibile connettersi usando un cavo ype-C to Lightning.



2. Premete  (pulsante MENU) quando [Schermata Home](#) è aperta.
Si apre [Schermata Menu](#).

3. Usate  (pulsante operativo 2) e  (pulsante operativo 3) per selezionare "USB", e premete  (pulsante operativo 4) per confermare.





4. Usate  (pulsante operativo 2) e  (pulsante operativo 3) per selezionare "Interfaccia audio", e premete  (pulsante operativo 4) per confermare.



5. Usate  (pulsante operativo 2) e  (pulsante operativo 3) per selezionare la frequenza di campionamento e la profondità del bit, e premete  (pulsante operativo 4) per confermare.



E' possibile selezionare le seguenti combinazioni di frequenza di campionamento e profondità del bit.
44,1kHz/16-bit, 48kHz/16-bit, 44,1kHz/32-bit float, 48kHz/32-bit float

6. Usate  (pulsante operativo 2) e  (pulsante operativo 3) per selezionare "Alimentazione", e premete **ENTER** (pulsante operativo 4) per confermare.

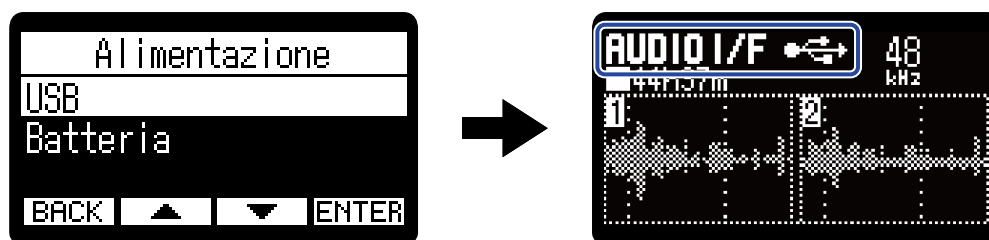

Impostazione	Spiegazione
USB	L'alimentazione è fornita tramite USB bus.
Batteria	Saranno usate le batterie poste nell'unità.

Nota

- Quando è selezionato "USB", l'alimentazione è fornita tramite cavo USB dal computer. In base alla capacità dell'alimentazione tramite USB bus del computer, l'operatività usando l'alimentazione bus potrebbe non essere possibile. In tal caso, selezionate "Batteria" e usate le batterie quando siete collegati.
- Quando è selezionato "Batteria", l'alimentazione non sarà fornita dall'altro dispositivo. Invece, H1 XLR funzionerà usando le sue batterie.

7. Lanciate un'applicazione su computer, smartphone o tablet e selezionate "H1 XLR" come dispositivo "Audio" o "Input/Output".

Nota

- Anche se "H1 XLR" non può essere selezionato nelle impostazioni "Sound" del computer, esso può comunque essere usato come interfaccia audio a 32-bit float se è selezionato "H1 XLR" come dispositivo "Audio" o "Input/Output" in un'applicazione che supporti il formato a 32-bit float.
- Vd. I manuali operativi dell'applicazione per informazioni sulla loro operatività.

Mettere in sordina i suoni in ingresso

Quando si usa la funzione interfaccia audio, il suono in ingresso può essere temporaneamente messo in sordina in modo che l'audio non sia inviato al computer, allo smartphone o al tablet.

1. Premete  (pulsante PLAY/PAUSE) quando [Schermata Home](#) è aperta e la funzione interfaccia audio è in uso.

Si apre la finestra MUTE e l'uscita al computer, allo smartphone o al tablet sarà messa in sordina.

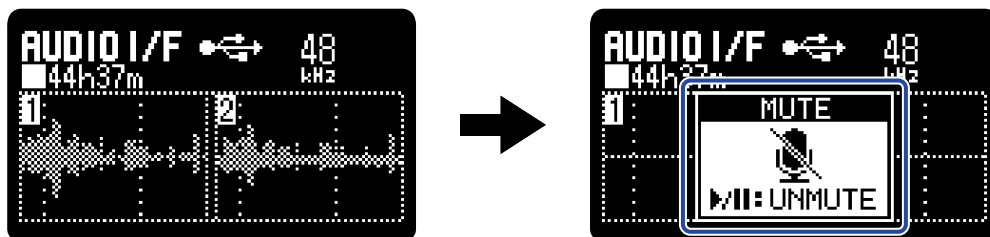

2. Premete  (pulsante PLAY/ PAUSE) quando in sordina.

Ciò elimina la sordina e fa tornare alla schermata precedente.

Nota

Questo mette in sordina il suono in ingresso, per cui il suono registrato e il suono del monitoraggio in uscita dal jack PHONE/LINE OUT saranno messi in sordina allo stesso modo.

Eseguire le impostazioni relative all'ingresso e le regolazioni del monitoraggio

Usando H1 XLR come interfaccia audio, le impostazioni relative all'ingresso e le regolazioni del monitoraggio possono essere effettuate allo stesso modo di quando l'unità è usata come registratore. Vd. I riferimenti sotto ed eseguite le impostazioni relative all'ingresso e le regolazioni del monitoraggio.

Riferimento	Spiegazione
Usare l'alimentazione plug-in	Eseguite questa impostazione quando collegate un microfono compatibile con l'alimentazione plug-in al jack MIC/LINE IN.
Impostare l'alimentazione phantom	Gli INPUT 1 e 2 supportano l'alimentazione phantom e possono fornire alimentazione a +48 V. Attivate l'alimentazione phantom quando collegate microfoni a condensatore che la richiedono. La funzione può essere commutata su on/off separatamente per ogni ingresso.
Ridurre il rumore (Lo Cut)	E' possibile tagliare le basse frequenze per ridurre il suono del vento e i pop vocali, ad esempio. Le impostazioni possono essere eseguite separatamente per ogni ingresso.
Monitorare i suoni in ingresso	Usate le cuffie, ad esempio, per monitorare i suoni in ingresso e regolare il volume.
Regolare il mix dei suoni in ingresso	Su Schermata mixer , è possibile regolare il mix del monitoraggio di tutti gli ingressi. Inoltre, è possibile controllare i volumi dei suoni in ingresso e il segnale del mix stereo, grazie agli indicatori di livello.

Eseguire impostazioni relative all'audio USB



Usando H1 XLR come interfaccia audio, è possibile eseguire impostazioni relative al suono del monitoraggio e ai segnali inviati al computer, allo smartphone o al tablet.

Abilitare il monitoraggio diretto



Invia in uscita direttamente il suono in ingresso su H1 XLR prima di inviarlo a computer, smartphone o tablet.

Ciò consente il monitoraggio senza latenza (funzione di monitoraggio diretto).

1. In modalità interfaccia audio, premete  (pulsante MENU) su [Schermata Home](#).
Si apre [Schermata Menu](#).

2. Usate  (pulsante operativo 2) e  (pulsante operativo 3) per selezionare "Impostazioni audio USB", e premete  (pulsante operativo 4) per confermare.



3. Usate  (pulsante operativo 2) e  (pulsante operativo 3) per selezionare "Monitor diretto", e premete  (pulsante operativo 4) per confermare.



4. Usate  (pulsante operativo 2) e  (pulsante operativo 3) per selezionare "On", e premete  (pulsante operativo 4) per confermare.





Abilitare la funzione loopback



Questa funzione consente al suono in riproduzione da computer, smartphone o tablet e al suono in ingresso su H1 XLR di essere mixati e rinviati al computer, smartphone o tablet (loopback).

Questa funzione può essere usata per aggiungere narrato alla musica in riproduzione da un computer e registrare il mix o mandarlo in streaming su quel computer, ad esempio.



1. In modalità interfaccia audio, premete  (pulsante MENU) su [Schermata Home](#).
Si apre [Schermata Menu](#).

2. Usate  (pulsante operativo 2) e  (pulsante operativo 3) per selezionare "Impostazioni audio USB", e premete  (pulsante operativo 4) per confermare.



3. Usate  (pulsante operativo 2) e  (pulsante operativo 3) per selezionare "Loopback", e premete  (pulsante operativo 4) per confermare.



4. Usate  (pulsante operativo 2) e  (pulsante operativo 3) per selezionare "On" o "Off", e premete  (pulsante operativo 4) per confermare.

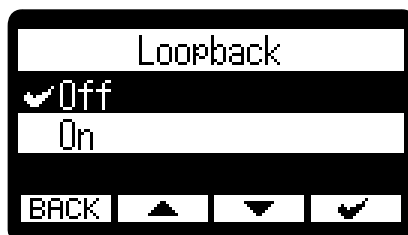

Selezionare "On" attiva la funzione di loopback.

Registrazione su H1 XLR mentre lo si usa come interfaccia audio

H1 XLR può essere usato come interfaccia audio. In tal caso, le impostazioni di registrazione possono essere effettuate allo stesso modo di quando lo si usa come registratore.

Vd. i riferimenti sotto ed eseguite le impostazioni relative alla registrazione.

Riferimento	Spiegazione
Catturare l'audio prima dell'avvio della registrazione (Pre-Rec)	Il segnale in ingresso ha un buffer, per cui può essere catturato (pre-registrato) fino a 2 secondi prima di usare  (pulsante REC) per avviare la registrazione.
Regolare il mix dei suoni in ingresso sulla schermata Mixer Schermata mixer	E' possibile regolare il mix dei suoni in ingresso su Schermata mixer . E' possibile usare gli indicatori di livello per controllare i suoni in ingresso.
Impostare il tono di avvio della registrazione	E' possibile inviare in uscita dei segnali da mezzo secondo (toni di avvio della registrazione) dal jack PHONE/LINE OUT, quando la registrazione parte.
Scrivere metadati (chunk iXML) sui file di registrazione	E' possibile scrivere varie informazioni (metadati) salvate in chunk iXML sui file di registrazione.





Suggerimento

Premete  (pulsante PLAY/PAUSE) per mettere in sordina il suono in ingresso. (→ [Mettere in sordina i suoni in ingresso](#))

Nota

La frequenza di campionamento dei file di registrazione può essere selezionata dopo aver aperto [Schermata Menu](#) e selezionato "Interfaccia audio" da "USB". Le opzioni sono: 44,1kHz/16-bit, 48kHz/16-bit, 44,1kHz/32-bit float, and 48kHz/32-bit float. La profondità del bit usata sarà 32-bit float a prescindere dall'impostazione.

Scollegare computer, smartphone e tablet

1. Premete  (pulsante MENU) quando [Schermata Home](#) è aperta.
Si apre [Schermata Menu](#).
2. Usate  (pulsante operativo 2) e  (pulsante operativo 3) per selezionare "Uscire da I/F audio", e premete  (pulsante operativo 4) per confermare.





Trasferire file su computer e altri dispositivi



Collegando H1 XLR a un computer, uno smartphone o un tablet, i file su card microSD possono essere controllati e spostati.

Collegare computer, smartphone e tablet



1. Premete  (pulsante MENU) quando [Schermata Home](#) è aperta.
Si apre [Schermata Menu](#).

2. Usate  (pulsante operativo 2) e  (pulsante operativo 3) per selezionare "USB", e premete  (pulsante operativo 4) per confermare.



3. Usate  (pulsante operativo 2) e  (pulsante operativo 3) per selezionare "Trasf. File USB", e premete  (pulsante operativo 4) per confermare.



4. Usate  (pulsante operativo 2) e  (pulsante operativo 3) per selezionare la fonte di alimentazione, e premete  (pulsante operativo 4) per confermare.



Impostazione	Spiegazione
USB	Selezionatela collegando un computer.
Batteria	Selezionatela collegando uno smartphone o un tablet.

Si apre la schermata di trasferimento del file.

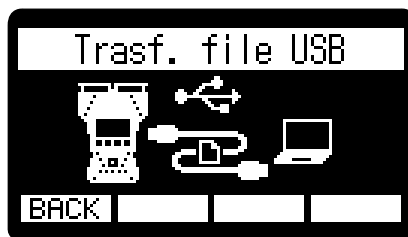

Nota

- Quando è selezionato "USB", l'alimentazione è fornita tramite cavo USB dal computer. In base alla capacità dell'alimentazione tramite USB bus del computer, l'operatività usando l'alimentazione bus potrebbe non essere possibile. In tal caso, selezionate "Batteria" e usate le batterie quando siete collegati.
- Quando è selezionato "Batteria", l'alimentazione non sarà fornita dall'altro dispositivo. Invece, H1 XLR funzionerà usando le sue batterie.

5. Usate un cavo USB (Type-C) per collegare H1 XLR a un computer, uno smartphone o un tablet.

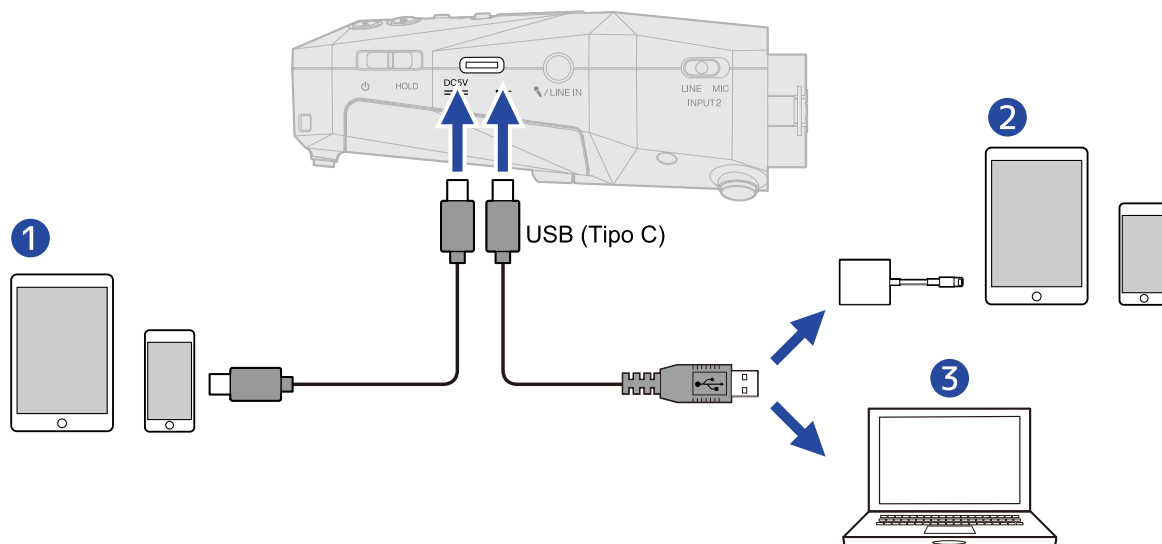

- 1 Smartphone/tablet (USB Type-C)
- 2 Smartphone/tablet (Lightning)
- 3 Computer (Windows/Mac)

Nota

- Usate un cavo USB che supporti il trasferimento dei dati.
- Usate un Lightning to USB 3 Camera Adapter per collegarvi a un dispositivo iOS/iPadOS con connettore lightning.



6. Usate computer, smartphone o tablet per lavorare coi file salvati sulla card microSD.

Scollegare computer, smartphone e tablet

1. Eseguite le procedure corrette per scollegarvi da computer, smartphone o tablet.

- Windows:
Selezionate H1 XLR da "Safely Remove Hardware".
- macOS:
Trascinate l'icona di H1 XLR nel cestino.
- Smartphone/tablet:
Fate riferimento al manuale operativo del dispositivo.

2. Premete **BACK** (pulsante operativo 1).
Si apre una schermata di conferma.

3. Usate  (pulsante operativo 2) e  (pulsante operativo 3) per selezionare "Termina trasf. file", e premete  (pulsante operativo 4) per confermare.







Si riapre [Schermata Home](#).

Gestire le card microSD



Formattare le card microSD

Per ottimizzare la performance di una card microSD, usate H1 XLR per formattarla.

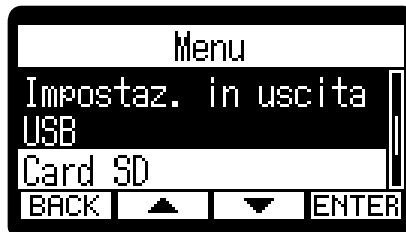

1. Premete  (pulsante MENU) quando [Schermata Home](#) è aperta.
Si apre [Schermata Menu](#).

2. Usate  (pulsante operativo 2) e  (pulsante operativo 3) per selezionare "Card SD", e premete  (pulsante operativo 4) per confermare.



3. Usate  (pulsante operativo 2) e  (pulsante operativo 3) per selezionare "Formattare SD", e premete  (pulsante operativo 4) per confermare.



4. Usate  (pulsante operativo 2) e  (pulsante operativo 3) per selezionare "Esegui", e premete  (pulsante operativo 4) per confermare.



Ciò formatta la card microSD.

Nota

- E' possibile aprire la schermata di formattazione della card microSD premendo  (pulsante REC) mentre si accendete l'unità.
- Formattate sempre la card microSD per massimizzarne la performance, dopo averla acquistata o dopo averla usata su altro dispositivo.
- Sappiate che tutti i dati precedentemente salvati sulla card microSD saranno cancellati quando questa è formattata.

Testare le card microSD



È possibile testare la velocità di scrittura di una card microSD, per verificare che la sua performance consenta di salvare i dati registrati da H1 XLR.



Un test rapido può essere eseguito velocemente, mentre un test completo esamina l'intera card microSD.

Eseguire un test rapido



1. Premete  (pulsante MENU) quando [Schermata Home](#) è aperta.
Si apre [Schermata Menu](#).



2. Usate  (pulsante operativo 2) e  (pulsante operativo 3) per selezionare "Card SD", e premete  (pulsante operativo 4) per confermare.

3. Usate  (pulsante operativo 2) e  (pulsante operativo 3) per selezionare "Test rapido", e premete  (pulsante operativo 4) per confermare.



4. Usate  (pulsante operativo 2) e  (pulsante operativo 3) per selezionare "Esegui", e premete  (pulsante operativo 4) per confermare.
Si avvia il test della performance della card.



Il risultato del test appare, una volta terminata l'analisi.



Nota



Anche se il risultato del test è "OK", non c'è garanzia che non si verifichino errori di scrittura. Questa informazione funge solo da guida.

Suggerimento

Durante il test, **BACK** (pulsante operativo 1) può essere premuto per fermarlo.

Eseguire un test completo

1. Premete  (pulsante MENU) quando [Schermata Home](#) è aperta.
Si apre [Schermata Menu](#).



2. Usate  (pulsante operativo 2) e  (pulsante operativo 3) per selezionare "Card SD", e premete  (pulsante operativo 4) per confermare.



3. Usate  (pulsante operativo 2) e  (pulsante operativo 3) per selezionare "Test completo", e premete  (pulsante operativo 4) per confermare.



Il tempo richiesto dal test completo sarà visualizzato.

4. Usate  (pulsante operativo 2) e  (pulsante operativo 3) per selezionare "Esegui", e premete  (pulsante operativo 4) per confermare.
Si avvia il test della performance della card.



Il risultato del test appare, una volta terminata l'analisi.

Se Access Rate Max raggiunge 100%, la card non passa il test (NG).

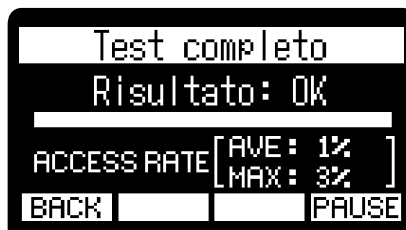

Nota

Anche se il risultato del test è "OK", non c'è garanzia che non si verifichino errori di scrittura. Questa informazione funge solo da guida.

Suggerimento



Premete **PAUSE** (pulsante operativo 4) per mettere in pausa un test e **RESTART** (pulsante operativo 4) per riprenderlo.

Durante il test, usate **BACK** (pulsante operativo 1) per annullarlo.



Cancellare i file contenuti nella cartella cestino

I file portati nel cestino possono essere cancellati per svuotare il cestino stesso e aumentare lo spazio disponibile sulla card SD.



1. Premete  (pulsante MENU) quando [Schermata Home](#) è aperta. Si apre [Schermata Menu](#).

2. Usate  (pulsante operativo 2) e  (pulsante operativo 3) per selezionare "Card SD", e premete  (pulsante operativo 4) per confermare.



3. Usate  (pulsante operativo 2) e  (pulsante operativo 3) per selezionare "Svuota cestino", e premete  (pulsante operativo 4) per confermare.



4. Usate  (pulsante operativo 2) e  (pulsante operativo 3) per selezionare "Esegui", e premete  (pulsante operativo 4) per confermare.



Ciò cancella tutti i file contenuti nel cestino.

Nota



Questa operazione non può essere annullata. Siate certi di volerla eseguire.

Eseguire varie impostazioni



Impostare la lingua visualizzata

E' possibile cambiare la lingua usata sulle schermate di H1 XLR.



1. Premete  (pulsante MENU) quando [Schermata Home](#) è aperta.
Si apre [Schermata Menu](#).

2. Usate  (pulsante operativo 2) e  (pulsante operativo 3) per selezionare "Sistema", e premete  (pulsante operativo 4) per confermare.

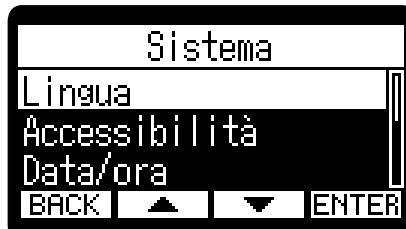

3. Usate  (pulsante operativo 2) e  (pulsante operativo 3) per selezionare "Lingua" e premete  (pulsante operativo 4) per confermare.



4. Usate  (pulsante operativo 2) e  (pulsante operativo 3) per selezionare la lingua che sarà visualizzata, e premete  (pulsante operativo 4) per confermare.







Suggerimento

Alla prima accensione dopo l'acquisto, o dopo che l'unità è stata resettata e riportata ai valori di default di fabbrica, questa schermata si apre automaticamente, dopo che avete impostato la voce guida.



Impostare data e ora

Usate questa funzione per impostare la data usata per i nomi dei file e data e ora aggiunte ai file di registrazione.



1. Premete  (pulsante MENU) quando [Schermata Home](#) è aperta. Si apre [Schermata Menu](#).

2. Usate  (pulsante operativo 2) e  (pulsante operativo 3) per selezionare "Sistema", e premete  (pulsante operativo 4) per confermare.

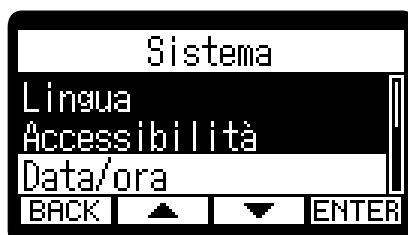

3. Usate  (pulsante operativo 2) e  (pulsante operativo 3) per selezionare "Data/Ora" e premete  (pulsante operativo 4) per confermare.





4. Usate  (pulsante operativo 2) e  (pulsante operativo 3) per selezionare "Imposta data/ora" e premete  (pulsante operativo 4) per confermare.



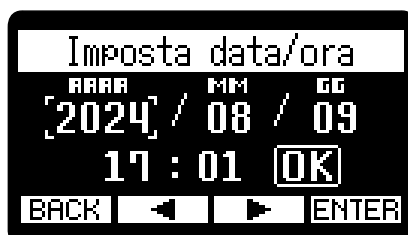



5. Usate  (pulsante operativo 2) e  (pulsante operativo 3) per selezionare la voce d'impostazione desiderata, e premete  (pulsante operativo 4) per confermare.

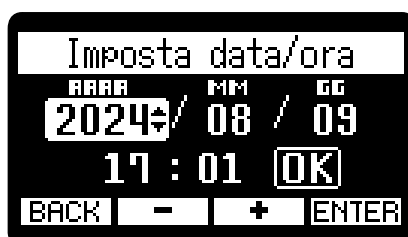

6. Usate  (pulsante operativo 2) e  (pulsante operativo 3) per cambiare il valore, e premete  (pulsante operativo 4) per confermare.



7. Ripetete i punti 5- 6 per impostare data e ora.

8. Dopo aver impostato tutte le voci, usate  (pulsante operativo 2) e  (pulsante operativo 3) per selezionare  (pulsante OK), e premete  (pulsante operativo 4) per confermare.

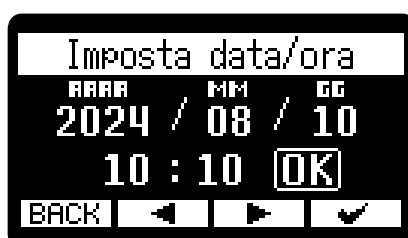





Suggerimento

Alla prima accensione dopo l'acquisto, o dopo che l'unità è stata resettata e riportata ai valori di default di fabbrica, questa schermata si apre automaticamente, dopo che avete impostato il formato della data.



Impostare il formato della data

E' possibile cambiare il formato della data. Questo formato di data è usato per i nomi dei file e come dato aggiunto ai file di registrazione.



1. Premete  (pulsante MENU) quando [Schermata Home](#) è aperta. Si apre [Schermata Menu](#).

2. Usate  (pulsante operativo 2) e  (pulsante operativo 3) per selezionare "Sistema", e premete  (pulsante operativo 4) per confermare.



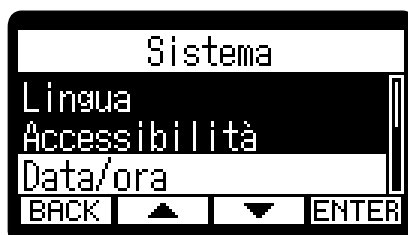

3. Usate  (pulsante operativo 2) e  (pulsante operativo 3) per selezionare "Data/Ora" e premete  (pulsante operativo 4) per confermare.



4. Usate  (pulsante operativo 2) e  (pulsante operativo 3) per selezionare "Formato Data", e premete  (pulsante operativo 4) per confermare.



5. Usate  (pulsante operativo 2) e  (pulsante operativo 3) per selezionare il formato della data, e premete  (pulsante operativo 4) per confermare.

Un esempio specifico del formato della data impostato apparirà in basso sullo schermo, usando l'impostazione della data attuale.

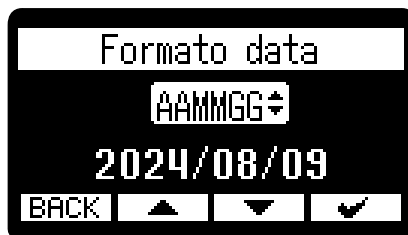

Impostazione	Spiegazione
AAMMGG	La data sarà visualizzata con anno, mese, giorno in questo ordine.
MMGGAA	La data sarà visualizzata con mese, giorno, anno in questo ordine.
GGMAAA	La data sarà visualizzata con giorno, mese, anno in questo ordine.



Suggerimento

Alla prima accensione dopo l'acquisto, o dopo che l'unità è stata resettata e riportata ai valori di default di fabbrica, questa schermata si apre automaticamente, dopo che avete impostato la lingua visualizzata.



Impostare la luminosità del display

La luminosità del display può essere regolata se vi trovate in difficoltà a visualizzare, perché troppo debole o troppo forte.



1. Premete  (pulsante MENU) quando [Schermata Home](#) è aperta. Si apre [Schermata Menu](#).

2. Usate  (pulsante operativo 2) e  (pulsante operativo 3) per selezionare "Sistema", e premete  (pulsante operativo 4) per confermare.



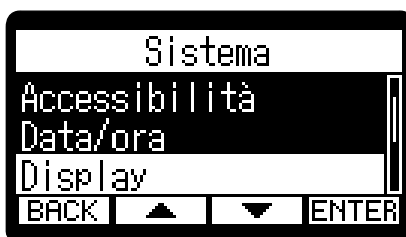

3. Usate  (pulsante operativo 2) e  (pulsante operativo 3) per selezionare "Display" e premete  (pulsante operativo 4) per confermare.



4. Usate  (pulsante operativo 2) e  (pulsante operativo 3) per selezionare "Luminosità" e premete  (pulsante operativo 4) per confermare.



5. Usate  (pulsante operativo 2) e  (pulsante operativo 3) per impostare la luminosità, e premete  (pulsante operativo 4) per confermare.





Impostazione	Spiegazione
Modalità notte	Il display è sempre scuro.
Modalità media	La luminosità del display è normale.
Modalità giorno	Il display è ancora più luminoso.



Impostare il risparmio energetico del display

Per ridurre i consumi, è possibile impostare la retroilluminazione del display in modo che si affievolisca se non vengono eseguite operazioni per un determinato periodo di tempo.

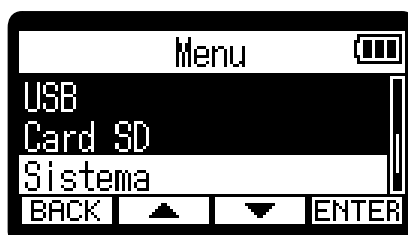

1. Premete  (pulsante MENU) quando [Schermata Home](#) è aperta. Si apre [Schermata Menu](#).

2. Usate  (pulsante operativo 2) e  (pulsante operativo 3) per selezionare "Sistema", e premete  (pulsante operativo 4) per confermare.





3. Usate  (pulsante operativo 2) e  (pulsante operativo 3) per selezionare "Display" e premete  (pulsante operativo 4) per confermare.





4. Usate  (pulsante operativo 2) e  (pulsante operativo 3) per selezionare "Risparmio energetico" e premete  (pulsante operativo 4) per confermare.

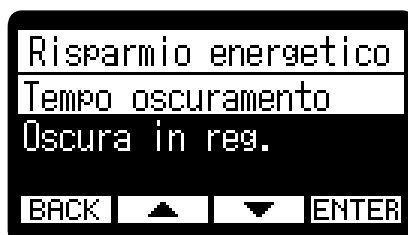

5. Usate  (pulsante operativo 2) e  (pulsante operativo 3) per selezionare "Tempo oscuramento" e premete  (pulsante operativo 4) per confermare.



6. Usate  (pulsante operativo 2) e  (pulsante operativo 3) per impostare il tempo di oscuramento, e premete  (pulsante operativo 4) per confermare.



Impostazione	Spiegazione
30 sec, 1 min, 3 min, 5 min	La retroilluminazione si affievolisce dopo il lasso di tempo impostato, trascorso senza operazioni.
Off	La retroilluminazione del display è sempre luminosa.



Nota

E' possibile far affievolire il display anche in registrazione, se il tempo impostato al punto 6 è trascorso. (→ [Affievolire la luminosità del display in registrazione](#))



Affievolire la luminosità del display in registrazione

È possibile far affievolire il display in registrazione, se “Tempo oscuramento” impostato in [“Impostare il risparmio energetico del display”](#) è abilitato.



1. Premete  (pulsante MENU) quando [Schermata Home](#) è aperta.
Si apre [Schermata Menu](#).

2. Usate  (pulsante operativo 2) e  (pulsante operativo 3) per selezionare “Sistema”, e premete  (pulsante operativo 4) per confermare.



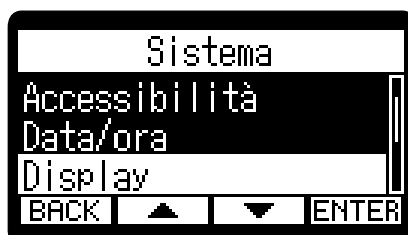

3. Usate  (pulsante operativo 2) e  (pulsante operativo 3) per selezionare “Display” e premete  (pulsante operativo 4) per confermare.



4. Usate  (pulsante operativo 2) e  (pulsante operativo 3) per selezionare “Risparmio energetico” e premete  (pulsante operativo 4) per confermare.



5. Usate  (pulsante operativo 2) e  (pulsante operativo 3) per selezionare “Oscura in reg.” e premete  (pulsante operativo 4) per confermare.

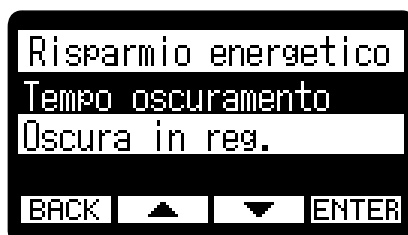

6. Usate  (pulsante operativo 2) e  (pulsante operativo 3) per selezionare "On", e premete  (pulsante operativo 4) per confermare.

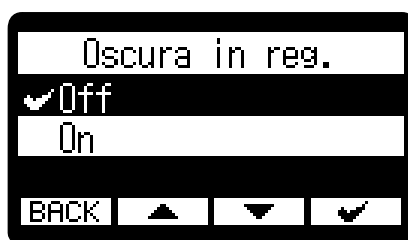



Impostazione	Spiegazione
Off	Il display non si affievolisce in registrazione.
On	Il display si affievolisce se non vengono eseguite operazioni per il tempo impostato durante la registrazione.



Impostare il tipo di batteria usato

Impostate correttamente il tipo di batteria usato da H1 XLR in modo che la carica residua sia visualizzata accuratamente.



1. Premete  (pulsante MENU) quando [Schermata Home](#) è aperta.
Si apre [Schermata Menu](#).

2. Usate  (pulsante operativo 2) e  (pulsante operativo 3) per selezionare "Sistema", e premete  (pulsante operativo 4) per confermare.



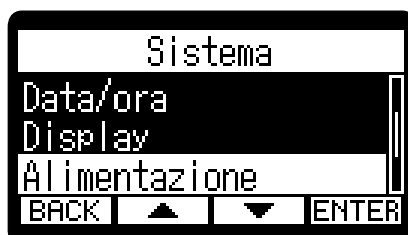

3. Usate  (pulsante operativo 2) e  (pulsante operativo 3) per selezionare "Alimentazione", e premete  (pulsante operativo 4) per confermare.



4. Usate  (pulsante operativo 2) e  (pulsante operativo 3) per selezionare "Tipo batteria", e premete  (pulsante operativo 4) per confermare.



5. Usate  (pulsante operativo 2) e  (pulsante operativo 3) per selezionare il tipo di batterie, e premete  (pulsante operativo 4) per confermare.



Impostazione	Spiegazione
Alcalina	Batterie alcaline
Ni-MH	Batterie al nickel metallo idruro
Litio	Batterie al litio

Suggerimento



Alla prima accensione dopo l'acquisto, o dopo che l'unità è stata resettata e riportata ai valori di default di fabbrica, questa schermata si apre automaticamente, dopo che avete impostato data e ora.

Impostare lo spegnimento automatico



E' possibile impostare H1 XLR in modo che si spenga automaticamente se non in uso per un certo periodo di tempo.

Per mantenere l'unità sempre accesa, disabilitate la funzione di risparmio energetico automatico.

1. Premete  (pulsante MENU) quando [Schermata Home](#) è aperta.
Si apre [Schermata Menu](#).

2. Usate  (pulsante operativo 2) e  (pulsante operativo 3) per selezionare "Sistema", e premete  (pulsante operativo 4) per confermare.



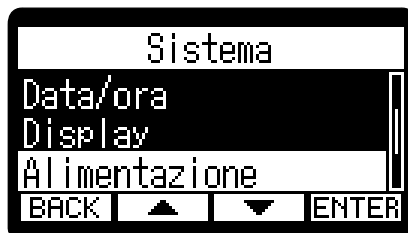

3. Usate  (pulsante operativo 2) e  (pulsante operativo 3) per selezionare "Alimentazione", e premete  (pulsante operativo 4) per confermare.

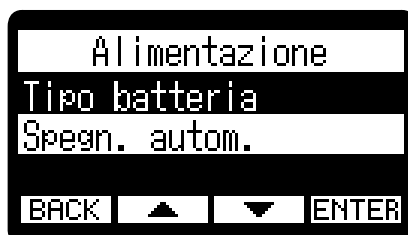

4. Usate  (pulsante operativo 2) e  (pulsante operativo 3) per selezionare "Spegn. autom.", e premete  (pulsante operativo 4) per confermare.



5. Usate  (pulsante operativo 2) e  (pulsante operativo 3) per impostare il tempo che precede lo spegnimento, e premete  (pulsante operativo 4) per confermare.



Impostazione	Spiegazione
Off	L'unità non si spegne automaticamente.
10 min, 60 min, 10 ore	L'unità si spegne automaticamente se non in uso per il tempo impostato.

Nota

L'unità non si spegne automaticamente nelle seguenti condizioni, a prescindere dall'impostazione di spegnimento automatico.



- In registrazione e riproduzione
- Quando H1 XLR è usato come interfaccia audio
- Quando la funzione di trasferimento file di H1 XLR è in uso
- Durante i test della card
- Durante l'aggiornamento del firmware

Usare la funzione di accessibilità con voce guida



Impostare la voce guida (accessibilità)

Con questa funzione, le voci d'impostazione selezionate saranno lette ad alta voce e si potrà usare un beep per notificare l'occorrenza di messaggi di errore e l'avvio/lo stop di registrazione, ad esempio.



1. Premete  (pulsante MENU) quando [Schermata Home](#) è aperta.
Si apre [Schermata Menu](#).

2. Usate  (pulsante operativo 2) e  (pulsante operativo 3) per selezionare "Sistema", e premete  (pulsante operativo 4) per confermare.



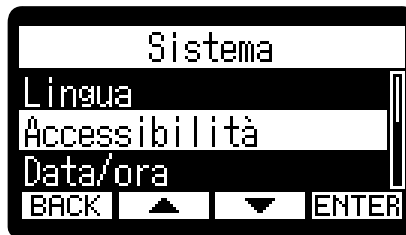

3. Usate  (pulsante operativo 2) e  (pulsante operativo 3) per selezionare "Accessibilità" e premete  (pulsante operativo 4) per confermare.



4. Usate  (pulsante operativo 2) e  (pulsante operativo 3) per selezionare "Voce guida", e premete  (pulsante operativo 4) per confermare.



5. Usate  (pulsante operativo 2) e  (pulsante operativo 3) per selezionare un'impostazione, e premete  (pulsante operativo 4) per confermare.

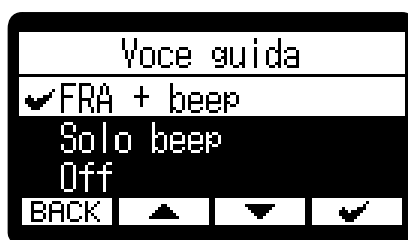

Impostazione	Spiegazione
ABC + Beep ("ABC" mostra la lingua impostata.)	Le voci d'impostazione saranno lette ad alta voce nella lingua impostata. Un beep sarà usato per notificare i messaggi di errore, l'avvio/lo stop di registrazione, e la regolazione del volume, ad esempio. All'acquisto, è impostata la lingua Inglese, ma è possibile impostare altre lingue da usare per leggere, secondo necessità. (→ Installare la voce guida)
Solo beep	Un beep sarà usato per notificare i messaggi di errore, l'avvio/lo stop di registrazione, e la regolazione del volume, ad esempio. Non sarà letto nulla ad alta voce.
Off	Disattiva la voce guida.

Nota

- E' possibile regolare il volume della voce e del beep. (→ [Impostare il volume della voce guida](#))
- La lingua e la versione usata per la voce guida possono essere controllate sulla schermata Versioni. (→ [Controllare le informazioni relative alla voce guida](#))



Suggerimento

- Alla prima accensione dopo l'acquisto, questa schermata si apre automaticamente.
- La voce guida può essere attivata/disattivata immediatamente tenendo premuto  (pulsante MENU). (→ [Attivare/disattivare la voce guida con una scorciatoia](#))



Impostare il volume della voce guida

È possibile regolare il volume della voce che legge e del beep.



1. Premete  (pulsante MENU) quando [Schermata Home](#) è aperta.
Si apre [Schermata Menu](#).

2. Usate  (pulsante operativo 2) e  (pulsante operativo 3) per selezionare "Sistema", e premete  (pulsante operativo 4) per confermare.



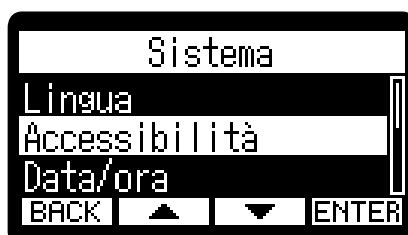

3. Usate  (pulsante operativo 2) e  (pulsante operativo 3) per selezionare "Accessibilità" e premete  (pulsante operativo 4) per confermare.



4. Usate  (pulsante operativo 2) e  (pulsante operativo 3) per selezionare "Volume" e premete  (pulsante operativo 4) per confermare.



5. Usate  (pulsante operativo 2) e  (pulsante operativo 3) per selezionare il volume, e premete  (pulsante operativo 4) per confermare.



Il volume può essere impostato su: Basso, Medio o Alto.

Nota

Il volume determinato qui è influenzato anche prima dell'uscita dalle regolazioni effettuate usando

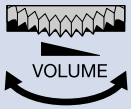

(VOLUME). Considerate le regolazioni di volume effettuate usando

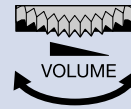





(VOLUME) quando

eseguite questa impostazione.



Controllare le informazioni relative alla voce guida

La lingua e la versione usata per la voce guida possono essere controllate.



1. Premete  (pulsante MENU) quando [Schermata Home](#) è aperta.
Si apre [Schermata Menu](#).

2. Usate  (pulsante operativo 2) e  (pulsante operativo 3) per selezionare "Sistema", e premete  (pulsante operativo 4) per confermare.

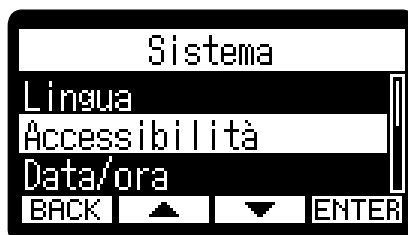

3. Usate  (pulsante operativo 2) e  (pulsante operativo 3) per selezionare "Accessibilità" e premete  (pulsante operativo 4) per confermare.



4. Usate  (pulsante operativo 2) e  (pulsante operativo 3) per selezionare "Versioni" e premete  (pulsante operativo 4) per confermare.

Si apre la schermata Versioni, dove la lingua e la versione usata per la voce guida possono essere controllate.

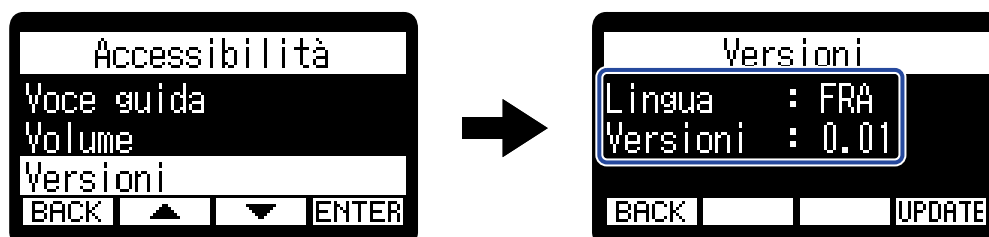

Attivare/disattivare la voce guida con una scorciatoia

Questa funzione consente di attivare e disattivare la voce guida in qualunque momento, in base alla situazione di utilizzo.

1. Quando [Schermata Home](#) è aperta, tenete premuto  (pulsante MENU).

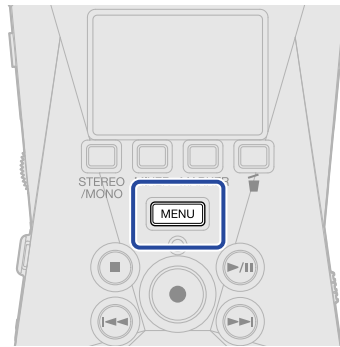

Ciò disattiva la voce guida.

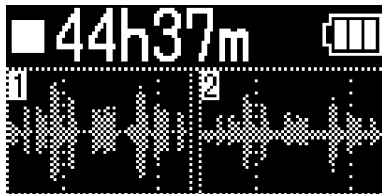

Schermata Home



Appare una notifica relativa al passaggio (e annunciata con la voce guida).

Installare la voce guida

All'acquisto, la lingua impostata per la voce guida è l'Inglese.

L'installazione della voce guida può essere usata per cambiare la lingua e aggiornare la funzione.



Scaricate il più recente file di installazione della voce guida dal sito web di ZOOM (zoomcorp.com/help/h1xlr).

Seguite le istruzioni in "H1 XLR Accessibility Installation Guide" sulla pagina di download di H1 XLR.



Riportare l'unità alle impostazioni di default di fabbrica

E' possibile riportare H1 XLR alle impostazioni di default di fabbrica.



1. Premete  (pulsante MENU) quando [Schermata Home](#) è aperta.
Si apre [Schermata Menu](#).

2. Usate  (pulsante operativo 2) e  (pulsante operativo 3) per selezionare "Sistema", e premete  (pulsante operativo 4) per confermare.



3. Usate  (pulsante operativo 2) e  (pulsante operativo 3) per selezionare "Resettare le impostazioni", e premete  (pulsante operativo 4) per confermare.



4. Usate  (pulsante operativo 2) e  (pulsante operativo 3) per selezionare "Esegui", e premete  (pulsante operativo 4) per confermare.



Ciò riporta H1 XLR alle impostazioni di default di fabbrica, e spegne l'unità.

Nota



Il reset sovrascrive tutte le impostazioni e le riporta tutte al default di fabbrica. Siate certi di voler usare questa funzione.

Gestire il firmware



Controllare le versioni firmware

E' possibile controllare le versioni firmware usate da H1 XLR.

1. Premete  (pulsante MENU) quando [Schermata Home](#) è aperta.
Si apre [Schermata Menu](#).

2. Usate  (pulsante operativo 2) e  (pulsante operativo 3) per selezionare "Sistema", e premete  (pulsante operativo 4) per confermare.



3. Usate  (pulsante operativo 2) e  (pulsante operativo 3) per selezionare "Firmware" e premete  (pulsante operativo 4) per confermare.



Vengono visualizzate le versioni firmware.



Aggiornare il firmware

E' possibile aggiornare il firmware di H1 XLR portandolo alle versioni più recenti.



I file di aggiornamento possono essere scaricati dal sito web di ZOOM (zoomcorp.com/help/h1xlr).

Seguite le istruzioni in "H1 XLR Firmware Update Guide" sulla pagina di download di H1 XLR.

Controllare le informazioni relative a H1 XLR

E' possibile visualizzare sul display di H1 XLR un codice a 2D per l'assistenza relativa all'unità.

1. Premete  (pulsante MENU) quando [Schermata Home](#) è aperta.
Si apre [Schermata Menu](#).

2. Usate  (pulsante operativo 2) e  (pulsante operativo 3) per selezionare "Aiuto" e premete  (pulsante operativo 4) per confermare.



3. Usate uno smartphone o un tablet, ad esempio, per leggere il codice a 2D visualizzato sulla schermata Aiuto.



zoomcorp.com/help/h1xlr

Appendice

Diagnostica

Se pensate che H1 XLR non funzioni correttamente, verificate prima quanto segue.

Problemi di registrazione/riproduzione

Nessun suono o uscita molto bassa

- Verificate l'orientamento del microfono o le impostazioni relative al volume del dispositivo connesso.
- Verificate che il volume delle cuffie e il livello dell'uscita linea non siano troppo bassi. (→ [Monitorare i suoni in ingresso](#), [Regolare il livello fisso](#))
- L'alimentazione plug-in deve essere fornita se il microfono collegato al jack MIC/LINE IN supporta l'alimentazione plug-in. (→ [Usare l'alimentazione plug-in](#))
- Controllate le impostazioni dell'alimentazione phantom. (→ [Impostare l'alimentazione phantom](#))
- Controllate il volume su [Schermata mixer](#). (→ [Regolare il mix dei suoni in ingresso](#), [Regolare il mix dei suoni in ingresso](#))

Impossibile sentire il suono dal dispositivo collegato/dall'ingresso o il volume è troppo basso

- Controllate il volume delle cuffie.
- Se è collegato un lettore CD o altro dispositivo a un jack ingresso, alzate il livello in uscita di quel dispositivo.
- Controllate le impostazioni di monitoraggio del segnale in ingresso. (→ [Monitorare i suoni in ingresso](#))

Il suono monitorato è distorto

- Usate  (VOLUME) per regolare il volume.

Non è possibile registrare

- Verificate che l'indicatore REC sia rosso. (→ [Registrazione](#))
- Verificate che la card microSD abbia spazio disponibile. E' possibile verificare il tempo di registrazione disponibile sulla schermata, quando la registrazione è in pausa. (→ [Schermata Home](#))
- Verificate che la card microSD sia caricata correttamente nello slot. (→ [Inserire card microSD](#))
- Controllate il volume su [Schermata mixer](#). (→ [Regolare il mix dei suoni in ingresso](#))

Il suono registrato non si sente o è molto basso

- Verificate che l'impostazione della sorgente in ingresso sia adatta al dispositivo connesso. (→ [Collegare dispositivi in ingresso](#))

Appare "INPUT OVERLOAD!"

- Il suono in ingresso è troppo alto. Aumentate la distanza tra il microfono e la fonte sonora.
- Impostate l'interruttore MIC/LINE su LINE.
- Collegando un dispositivo a livello linea, regolate il volume di quel dispositivo.
- Il vento può provocare rumore in ingresso. Consigliamo di usare l'impostazione Lo Cut per ridurre il rumore, se l'aria colpisce direttamente il microfono, ad esempio, quando registrate in esterni o se il microfono è vicino alla bocca di chi parla. (→ [Ridurre il rumore \(Lo Cut\)](#))

Il volume in uscita non può essere regolato

- Controllate l'impostazione "Controllo volume" in uscita. Per usare  (VOLUME) per regolare il volume in uscita, impostatelo su "Manopola". Impostato su "Fisso", usate "Livello fisso" per regolare il volume. (→ [Eseguire impostazioni relative alle uscite](#))

Altri problemi

Il registratore non è riconosciuto da computer, smartphone o tablet, anche se la porta USB è collegata ad esso

- Usate un cavo USB che supporti il trasferimento dei dati.
- La modalità operativa deve essere impostata su H1 XLR per consentire a computer, smartphone o tablet di riconoscerlo. (→ [Uso come interfaccia audio](#), [Trasferire file su computer e altri dispositivi](#))
- Verificate che il computer, lo smartphone o il tablet e l'applicazione in uso siano compatibili con il formato a 32-bit float.
- E' necessario un driver dedicato per usare il formato a 32-bit float su Windows. Il file di aggiornamento può essere scaricato dal sito web di ZOOM (zoomcorp.com/help/h1xlr).
- Anche se "H1 XLR" non può essere selezionato nelle impostazioni "Sound" del computer, esso può comunque essere usato come interfaccia audio a 32-bit float se è selezionato "H1 XLR" come dispositivo "Audio" o "Input/Output" in un'applicazione che supporti il formato a 32-bit float.

Il tempo di operatività a batterie è breve

Eseguire le impostazioni seguenti può aumentare il tempo di operatività a batterie.

- Impostate correttamente il tipo di batteria usato. (→ [Impostare il tipo di batteria usato](#))
- Riducete la luminosità del display. (→ [Impostare la luminosità del display](#))
- Impostate il display in modo che si affievolisca se non in uso per un certo periodo di tempo. (→ [Impostare il risparmio energetico del display](#))
- Riducete la frequenza di campionamento usata per registrare i file. (→ [Impostare la frequenza di campionamento](#))
- Scollegate i cavi non necessari dai jack PHONE/LINE OUT.

- Per le loro caratteristiche, usare batterie al nickel metallo idruro (specialmente quelle ad alta capacità) o al litio può consentire un uso più prolungato rispetto all'uso con batterie alcaline, quando l'assorbimento è alto.

E' consigliato un aggiornamento per l'accessibilità

- Usate il più recente file di installazione dell'aggiornamento di accessibilità. (→ [Installare la voce guida](#))

Elenco metadata di H1 XLR

Metadata contenuti in chunk BEXT nei file WAV

Tag	Spiegazione	Note
zSCENE=	Nome della scena	Menu > System > Date/Time
zTAPE=		
zCIRCLED=		
zTRK1	Nome della traccia 1	I nomi delle tracce sono scritti come segue.
zTRK2	Nome della traccia 2	zTRK1 = TrMicL, zTRK2 = TrMicR
zNOTE=		

Metadata contenuti in chunk iXML nei file WAV

○ = YES × = NO

iXML master tag	iXML sub tag	Scritto	Letto	Note
<PROJECT>		×	×	
<SCENE>		○	×	Menu > System > Date/Time
<TAKE>		○	×	
<TAPE>		×	×	
<CIRCLED>		×	×	
<WILD TRACK>		×	×	
<FALSE START>		×	×	
<NO GOOD>		×	×	
<FILE UID>		○	×	Menu > System > Date/Time
<UBITS>		×	×	
<NOTE>		○	×	
<BEXT>		×	×	
<USER>		×	×	

iXML master tag	iXML sub tag	Scritto	Letto	Note
<SPEED>				
<SPEED>	<NOTE>	×	×	
<SPEED>	<MASTER_SPEED>	×	×	
<SPEED>	<CURRENT_SPEED>	×	×	
<SPEED>	<TIMECODE_RATE>	×	×	
<SPEED>	<TIMECODE_FLAG>	×	×	
<SPEED>	<FILE_SAMPLE_RATE>	×	×	
<SPEED>	<AUDIO_BIT_DEPTH>	×	×	
<SPEED>	<DIGITIZER_SAMPLE_RATE>	×	×	
<SPEED>	<TIMESTAMP_SAMPLES_SINCE_MIDNIGHT_HI>	×	×	
<SPEED>	<TIMESTAMP_SAMPLES_SINCE_MIDNIGHT_LO>	×	×	
<SPEED>	<TIMESTAMP_SAMPLE_RATE>	×	×	

iXML master tag	iXML sub tag	Scritto	Letto	Note
<SYNC_POINT_LIST>				
<SYNC_POINT>	<SYNC_POINT_TYPE>	x	x	
<SYNC_POINT>	<SYNC_POINT_FUNCTION>	x	x	
<SYNC_POINT>	<SYNC_POINT_COMMENT>	x	x	
<SYNC_POINT>	<SYNC_POINT_LOW>	x	x	
<SYNC_POINT>	<SYNC_POINT_HIGH>	x	x	
<SYNC_POINT>	<SYNC_POINT_EVENT_DURATION>	x	x	

iXML master tag	iXML sub tag	Scritto	Letto	Note
<HISTORY>				
<HISTORY>	<ORIGINAL_FILENAME>	○	x	
<HISTORY>	<PARENT_FILENAME>	x	x	
<HISTORY>	<PARENT_UID>	x	x	

iXML master tag	iXML sub tag	Scritto	Letto	Note
<FILE_SET>				
<FILE_SET>	<TOTAL_FILES>	○	x	
<FILE_SET>	<FAMILY_UID>	○	x	
<FILE_SET>	<FAMILY_NAME>	x	x	
<FILE_SET>	<FILE_SET_START_TIME_HI>	x	x	
<FILE_SET>	<FILE_SET_START_TIME_LO>	x	x	
<FILE_SET>	<FILE_SET_INDEX>	○	x	

iXML master tag	iXML sub tag	Scritto	Letto	Note
<TRACK_LIST>				
<TRACK_LIST>	<TRACK_COUNT>	○	×	
<TRACK>	<CHANNEL_INDEX>	○	×	
<TRACK>	<INTERLEAVE_INDEX>	○	×	
<TRACK>	<NAME>	○	×	
<TRACK>	<FUNCTION>	×	×	

Specifiche tecniche

Ingressi	INPUT 1/2	Connettori	2 Jack combo XLR/TRS (XLR: 2 HOT, TRS: TIP HOT)
		Gain in ingresso	Regolazioni non necessarie (uso dei circuiti di conversione dual A/D)
		Impedenza in ingresso	MIC: 2.7 k Ω o pi \grave{u} LINE: 1 k Ω o pi \grave{u}
		Massimo livello in ingresso	MIC: +4 dBu LINE: +24 dBu
		Alimentazione phantom	+48 V Assorbimento totale 10 mA o meno
		Rumore in ingresso equivalente	MIC: -122 dBu o meno (IHF-A) a 150 Ω in ingresso LINE: -100 dBu o meno (IHF-A) a 600 Ω in ingresso
		Jack MIC/LINE IN	Connettore
		Impedenza in ingresso	2 k Ω
		Alimentazione plug-in	2,5 V
Uscite	Jack PHONE/LINE OUT	Connettore	Mini jack stereo
		Massimo livello in uscita	20 mW + 20 mW (entro carico 32 Ω)
		Impedenza in uscita	10 Ω o meno
	Diffusore incorporato	Tipo	Diffusore dinamico ellittico 20 mm \times 30 mm
		Uscita massima effettiva	250 mW
Registratore	Formato di registrazione	WAV 44,1, 48 o 96 kHz / 32-bit float Stereo/mono Formati BWF e iXML supportati	
	Supporto di registrazione	Card da 4-32GB compatibili con le specifiche microSDHC Card da 64GB-1TB compatibili con le specifiche microSDXC	
Display			128 \times 64 OLED
USB	Connettore		USB Type-C • Usate un cavo USB che supporti il trasferimento dei dati. L'alimentazione USB bus è supportata.
	Interfaccia audio		USB Audio Class 1.0

	Canali ingresso e uscita	2 in / 2 out (Stereo)
	Frequenze di campionamento	44,1, 48 kHz
	Profondità del bit	16-bit, 32-bit float
	Trasferimento file	USB 2.0 High Speed
Alimentazione		2 batterie AA (alcaline, litio, o ricaricabili NiMH) Adattatore AC (ZOOM AD-17): DC 5 V/1 A • L'alimentazione USB bus è supportata.
Tempo stimato di operatività in continuo usando le batterie • I valori sono approssimativi. • I tempi di operatività in continuo a batterie sono stati determinati da test interni. Possono variare in base alle condizioni di uso.	INPUT 1 e 2 in registrazione a 48 kHz/32-bit float, phantom power su off, non in cuffia, risparmio energetico impostato su 1 minuto	Batterie alcaline: circa 12 ore Batterie NIMH (1900 mAh): circa 11 ore Batterie al litio: circa 19 ore
	INPUT 1 e 2 in registrazione a 48 kHz/32-bit float, phantom power su (INPUT 1) non in cuffia, risparmio energetico impostato su 1 minuto	Batterie alcaline: circa 4 ore Batterie NIMH (1900 mAh): circa 3 ore Batterie al litio: circa 9 ore
Assorbimento		2,5 W massimo
Dimensioni		62,1 mm (W) × 107 mm (D) × 39,3 mm (H)
Peso (incluse batterie)		164 g

Note: 0 dBu = 0,775 Vrms



ZOOM CORPORATION

4-4-3 Kanda-surugadai, Chiyoda-ku, Tokyo 101-0062 Japan

zoomcorp.com