

AC-3

ACOUSTIC CREATOR

Manuale operativo

Grazie per aver preferito **AC-3** (d'ora in poi, detto "**AC-3**").

Leggete attentamente questo manuale per capire appieno le funzioni di **AC-3** in modo da ottenerne il massimo per molto tempo.

Conservate il manuale in luogo sicuro e consultatelo all'occorrenza.

Indice

Precauzioni d'uso e sicurezza	2	Regolare il riverbero.....	12
Introduzione	3	Usare il compressore	12
Nomi delle parti	4	Usare la funzione boost	13
Collegare una chitarra	6	Usare la funzione anti-feedback	13
Collegare apparecchi in uscita	6	Regolare gli effetti	14
Accendere l'unità	7	Usare l'accordatore	16
Impostare il tipo di pickup	8	Impostare il tipo di batteria usato	16
Impostare il volume	8	Collegare apparecchiature audio	17
Impostare il tipo di chitarra sorgente ...	9	Aggiornare il firmware.....	18
Impostare il tipo di chitarra obiettivo ...	10	Diagnostica	19
Regolare il tono	11	Specifiche tecniche	19

© 2017 ZOOM CORPORATION

E' proibita la copia o la riproduzione totale o parziale di questo manuale, senza permesso.

I nomi dei produttori e dei prodotti sono marchi o marchi registrati di proprietà dei rispettivi detentori.

Tutti i marchi e marchi registrati citati in questo documento sono a mero scopo identificativo, e non intendono infrangere i copyright dei rispettivi detentori.

Precauzioni d'uso e sicurezza

Precauzioni di sicurezza

In questo manuale sono usati simboli per sottolineare avvertimenti, da osservare per evitare incidenti. Il significato dei simboli è il seguente.

 Qualcosa che può provocare danni seri o morte.
Attenzione

 Qualcosa che può provocare danni o danneggiare l'apparecchio.
Cautela



Altri simboli usati

 Azione obbligatoria.



 Azione proibita.

 **Attenzione**

Operatività con adattatore AC

-  Usate sempre un adattatore AC da 9V DC 500mA negativo centrale (ZOOM AD-16).
-  Non superate il voltaggio specificato.
Prima di usare l'apparecchio in una nazione straniera o in una zona in cui il voltaggio è diverso, consultate un rivenditore ZOOM e usate un adattatore AC adatto.

Operatività a batterie



-  Usate 2 batterie AA da 1.5V in commercio (alcaline o nickel metallo idruro).
-  Studiate attentamente le indicazioni di sicurezza delle batterie prima dell'uso.
-  Tenete sempre chiuso il comparto batterie durante l'uso.

Modifiche





-  Non aprite e non modificate l'unità.

 **Cautela**



Gestione del prodotto

-  Non fate cadere l'unità, e non applicate forza eccessiva su di essa.
-  Fate attenzione a non far cadere oggetti estranei o liquidi nell'unità.



Ambiente operativo

-  Non usate l'unità in ambienti con temperature eccessive.
-  Non usate l'unità in prossimità di fonti di calore.
-  Non usate l'unità in presenza di umidità eccessiva o in presenza d'acqua.
-  Non usate l'unità in luoghi soggetti a vibrazioni frequenti.
-  Non usate l'unità in presenza di polvere o sabbia.



Gestione dell'adattatore AC

-  Scollegando la spina dalla presa, afferrate sempre la spina stessa.
-  Scollegate la spina dalla presa se l'unità non sarà usata per un lungo periodo e sempre in caso di temporale.

Gestione delle batterie

-  Installate le batterie seguendo il corretto orientamento +/-.
-  Usate batterie di tipo specificato.
Non usate batterie usate e nuove assieme. Non usate batterie di marchi diversi assieme.
-  Rimuovete le batterie se l'unità non viene usata per un lungo periodo.
In caso di fuoriuscita di liquido, pulite accuratamente il comparto batterie e i terminali per eliminare il fluido fuoriuscito.

Collegare cavi ai jack ingresso/uscita

-  Spegnete tutti gli apparecchi prima di collegare i cavi.
 -  Scollegate tutti i cavi e l'adattatore AC prima di spostare l'unità.
- Volume**
-  Non usate a volume troppo alto per troppo tempo.

Precauzioni d'uso

Interferenza con altro apparecchio elettrico

Per motivi di sicurezza **AC-3** è stato concepito per garantire la massima protezione contro l'emissione di radiazioni elettromagnetiche dall'interno dell'apparecchio, e per fornire protezione da interferenze esterne. Tuttavia, apparecchiature suscettibili di interferenze o che emettono onde elettromagnetiche potenti, potrebbero causare interferenza, se poste nelle vicinanze. In tal caso, posizionate **AC-3** e l'altro apparecchio lontani l'uno dall'altro.

Con qualunque tipo di apparecchiatura elettronica a controllo digitale, compreso **AC-3**, l'interferenza elettromagnetica può provocare malfunzionamenti, danneggiare o distruggere dati e provocare problemi. Fate attenzione.

Pulizia

Usate un panno morbido e asciutto per pulire l'unità. Se necessario, inumidite leggermente il panno. Non usate detergenti abrasivi, cere o solventi, compreso alcol, benzene e solventi per vernice.

Guasti e malfunzionamenti

Se l'unità dovesse guastarsi o operare in maniera scorretta, scollegatela immediatamente. Contattate il rivenditore dal quale l'avete acquistata o l'assistenza Zoom fornendo le informazioni seguenti: modello del prodotto, numero di serie e dettagli dei sintomi di malfunzionamento riscontrati, assieme al vostro nome, indirizzo e numero di telefono.

Nazioni EU

 Dichiarazione di conformità

Introduzione

Modellazione acustica che ricrea la sonorità dello strumento

I preset di 16 tipi di chitarre sorgente e 15 tipi di obiettivo simulano le caratteristiche sonore di una gamma di chitarre acustiche con diverse forme di corpo e caratteristiche di materiale. Scegliendo una chitarra sorgente e obiettivo, in base a quella che state usando, potete dividerne le ricche sonorità originali col vostro pubblico durante le esecuzioni live.

Preamp di qualità utilizzabili con molti tipi di pickup

Il preamp, progettato specificatamente per le chitarre acustiche, può essere usato con pickup piezoelettrici, magnetici e passivi. Questo preamp per chitarra acustica offre una gamma di funzioni chiave, compreso un EQ a 3-bande utilizzabile per regolare il tono in base all'ambiente e un design ultra silenzioso con rapporto di 120 dB S/N e noise floor di -100 dBu.

9 effetti per chitarra acustica

I nove tipi di effetto, compresi chorus, delay e riverberi che rendono il suono della chitarra acustica ancora più bello, hanno parametri regolabili con accuratezza.

Funzione anti-feedback con effetto minimo sulla qualità sonora

La funzione anti-feedback può eliminare velocemente ed efficacemente il feedback durante una performance.

Boost pulito fino a 9 dB

La funzione boost può ridurre le differenze di volume dovute alla pennata, agli accordi e ad altre tecniche di esecuzione, così come può aumentare l'amplificazione durante gli assolo.

Compressore dal facile utilizzo

Ruotate semplicemente la manopola del compressore per controllare la pressione del suono. Potete facilmente regolarla dall'effetto naturale a una decisa compressione.

Nomi delle parti

■ Pannello frontale

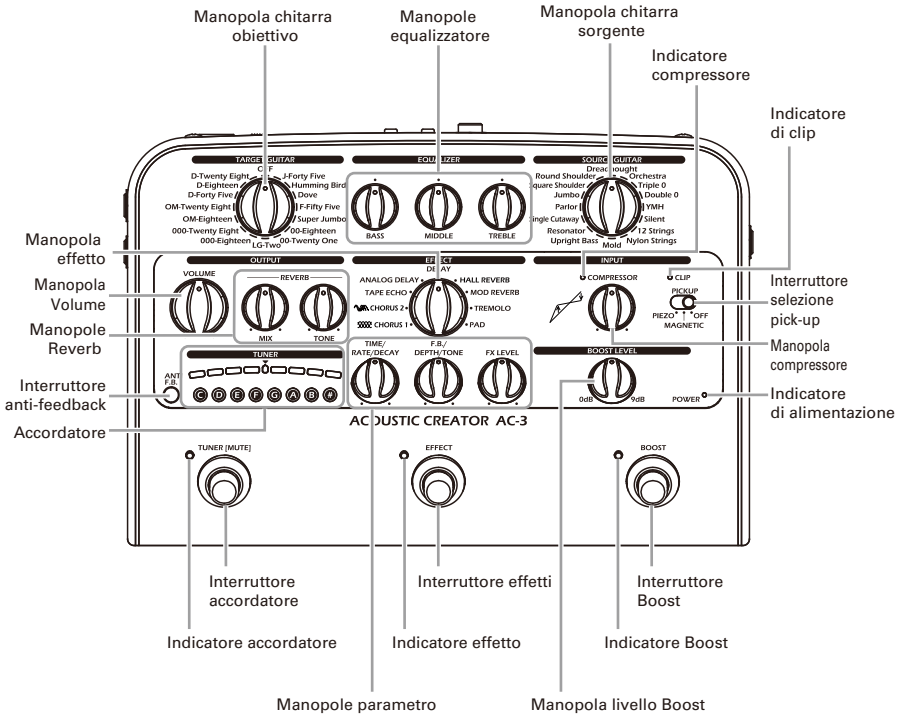

■ Pannello posteriore

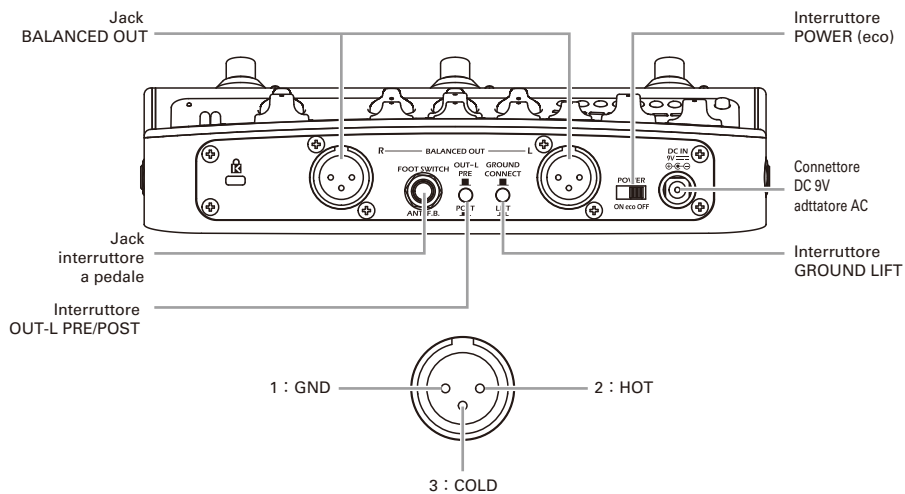

■ Pannello di sinistra

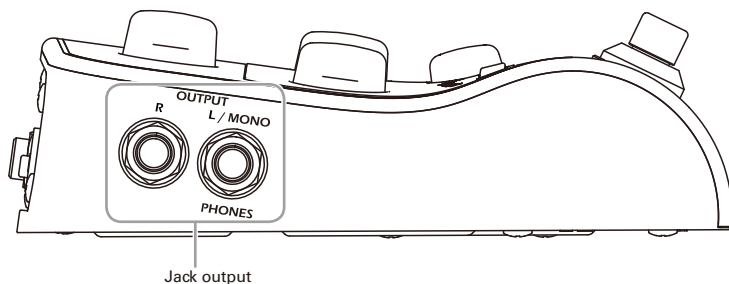

■ Pannello di destra

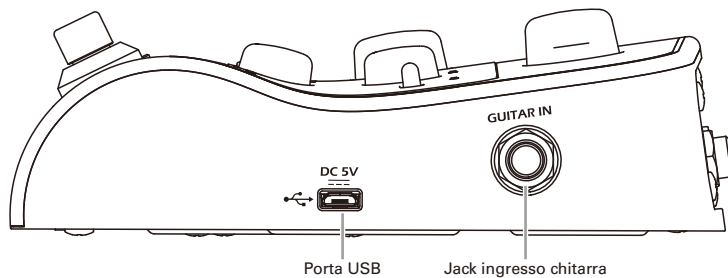

Collegare una chitarra

Usate un cavo schermato per collegare una chitarra a **AC-3**.

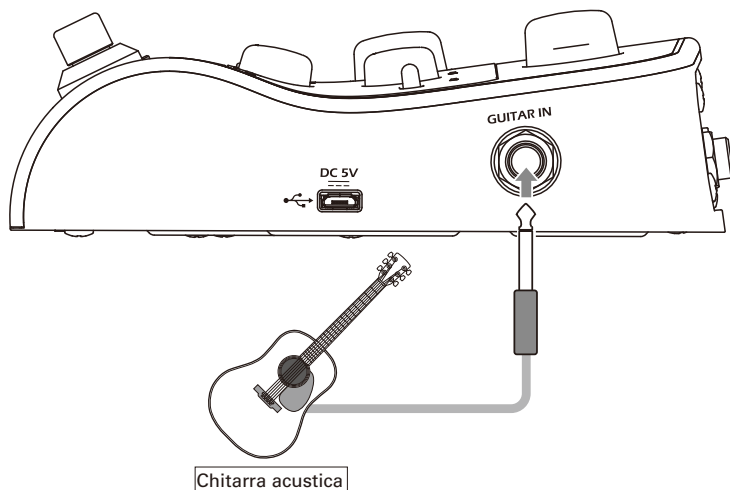

Collegare apparecchi in uscita

Collegate **AC-3** a un sistema PA, ampli per chitarra acustica o altro apparecchio in uscita. Per usare le cuffie, collegatele al jack L/MONO/PHONES.

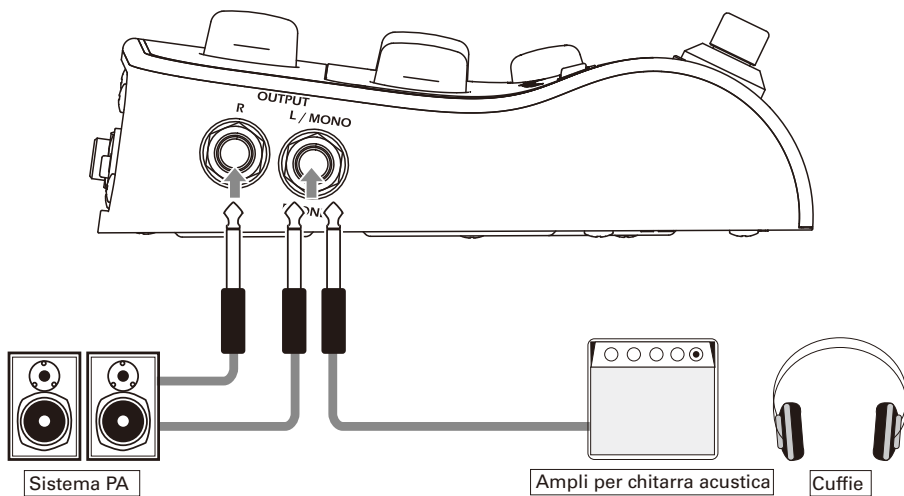

Accendere l'unità

- Abbassate completamente il volume dell'apparecchio in uscita.



- Preparate la fonte di alimentazione.

■ Usare un adattatore AC

Collegate l'adattatore AD-16 ad **AC-3**.

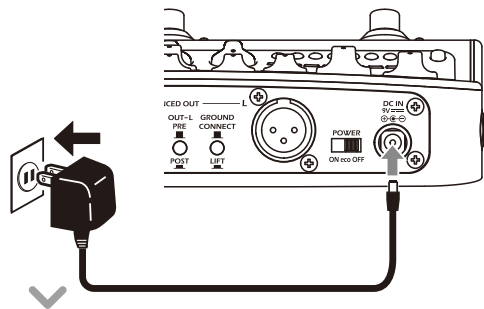

- Impostate l'interruttore di alimentazione su "ON" o "eco".

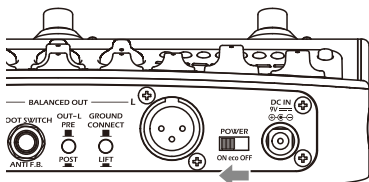

Indicatore di alimentazione
(pannello frontale)

Aprire il coperchio del comparto batterie posto sul lato posteriore dell'unità e installate le batterie.

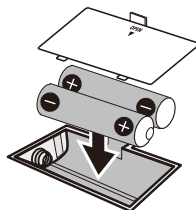

Luce verde: la carica residua delle batterie è OK

Luce rossa: la carica residua delle batterie è scarsa

NOTE

L'indicatore di alimentazione si accende in rosso quando la carica residua delle batterie diventa bassa. Sostituite le batterie con delle nuove.



- Accendete l'apparecchio in uscita, e alzate il volume.

SUGGERIMENTI

Potete anche usare un cavo USB per collegare **AC-3** a un computer e alimentarlo tramite USB bus.

Impostazione "eco" dell'interruttore di alimentazione

L'unità si spegne automaticamente se non in uso per 10 ore.

Se volete che stia sempre accesa, impostate l'interruttore di alimentazione su "ON".

Impostare il tipo di pickup

Regolate l'operatività di **AC-3** in base al tipo di pickup utilizzato.

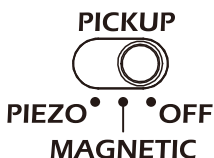

- **PIEZO:**
Esegue regolazioni adatte ai pickup piezoelettrici.
- **MAGNETIC:**
Esegue regolazioni adatte ai pickup magnetici.
- **OFF:**
Disattiva la funzione di regolazione del pickup.

Impostare il volume

Ruotate la manopola **VOLUME** per regolare il volume.



Con pickup attivi:
Impostate la manopola **VOLUME** sulla posizione centrale come livello di riferimento.



Con pickup passivi:
Impostate la manopola **VOLUME** sulla posizione delle 3 come livello di riferimento.

NOTE

Se l'indicatore di clip si accende in rosso, abbassate il volume in uscita dal pickup.

Impostare il tipo di chitarra sorgente

Selezionando una chitarra sorgente in base a quella che state usando, si può ricreare la sonorità del corpo dello strumento, che era stata alterata dall'uso del pickup, riscoprendo il tono originale, bello e ricco della chitarra acustica.

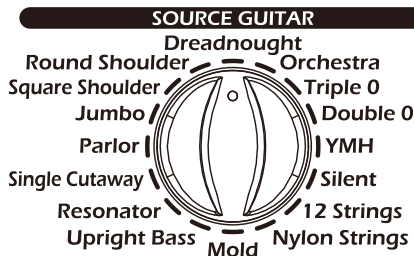

Round Shoulder		Dreadnought	
	Ideale per chitarre a spalla rotonda, come la serie Gibson J.		Ideale per chitarre dreadnought come la serie Martin D.
Square Shoulder		Orchestra	
	Ideale per chitarre a spalla quadra, come la Gibson Hummingbird.		Ideale per chitarre modello orchestra, come la serie Martin OM.
Jumbo		Triple 0	
	Ideale per chitarre Jumbo, come la serie Gibson SJ.		Ideale per chitarre 000, come la serie Martin 000.
Parlor		Double 0	
	Ideale per chitarre parlor, come la serie Gibson L.		Ideale per chitarre 00, come la serie Martin 00.
Single Cutaway		YMH	
	Ideale per chitarre a spalla mancante, come quelle create da Taylor.		Ideale per chitarre Jumbo speciali, come la serie YAMAHA LL.
Resonator		Silent	
	Ideale per chitarre resonator.		Ideale per chitarre austiche silent che non hanno cassa di risonanza.
Upright Bass		12 Strings	
	Ideale per contrabbasso.		Ideale per chitarre a 12 corde.
Mold		Nylon Strings	
	Ideale per chitarre in resina stampata come quelle create da Ovation.		Ideale per le chitarre classiche che usano corde in nylon.

Impostare il tipo di chitarra obiettivo

Oltre a selezionare la chitarra sorgente, potete anche selezionare un tipo di chitarra obiettivo, che sia compatibile con quella che state usando. Ciò consente alle caratteristiche del corpo della chitarra di quel modello di essere ricreate più precisamente.

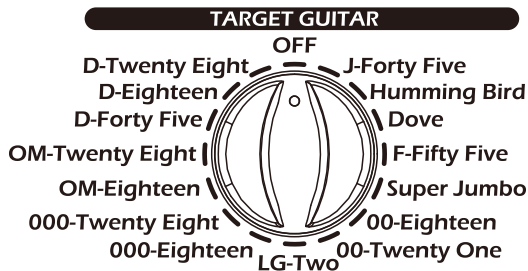

Chitarra obiettivo	Carattere	Chitarra sorgente compatibile
J-Forty Five	Il carattere del corpo della Gibson J-45 dal suono asciutto, ideale per la pennata.	Round Shoulder
Humming Bird	Crea le caratteristiche di corpo della Gibson Hummingbird, amata da artisti pop e rock.	Square Shoulder
Dove	Il carattere del corpo della Gibson Dove con basse frequenze e corposità grazie alle sue parti in acero.	
F-Fifty Five	Grazie alle sue dimensioni generose, il corpo della Guild F-55 offre sia alte frequenze che profonde basse frequenze.	Jumbo
Super Jumbo	Ricrea le caratteristiche del corpo della Gibson SJ-200, nota come "King of the Flat-tops."	
00-Eighteen	Il carattere del corpo della Martin 00-18 dal tono bilanciato generato dal volume ridotto.	Double 0
00-Twenty One	Il carattere del corpo della Martin 00-21 dalle caratteristiche pulite di Jacaranda.	
LG-Two	Offre le caratteristiche del corpo della piccola Gibson LG-2, amata dai musicisti blues.	Parlor
000-Eighteen	Il carattere del corpo della Martin 000-18 dalle basse frequenze pulite.	Triple 0
000-Twenty Eight	Il carattere del corpo della Martin 000-28 dalle vivaci alte frequenze.	
OM-Eighteen	Il carattere del corpo della Martin OM-18 dal tono con pronta risposta.	Orchestra
OM-Twenty Eight	Il carattere del corpo della Martin OM-28 dalle alte frequenze definite e volume moderato.	
D-Forty Five	Il carattere del corpo della Martin D-45 dalle ricche armoniche e profonde basse frequenze.	Dreadnought
D-Eighteen	Il carattere del corpo della Martin D-18 dal tono definito.	
D-Twenty Eight	La Martin D-28 ha uno stile fondamentale dal carattere acustico del corpo.	

Funzione "OFF"

Quando TARGET GUITAR è su OFF, sarà usato automaticamente il tipo di chitarra obiettivo consigliato in base alla chitarra sorgente.

Regolare il tono

Ruotate le manopole dell'equalizzatore BASS, MIDDLE e TREBLE per regolare il suono finale in uscita.

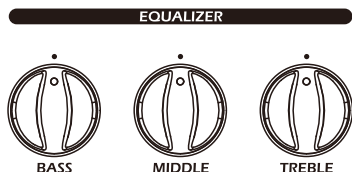

Posizionate ogni manopola dell'equalizzatore sulla posizione centrale per una risposta piatta, prima di regolare il tono.

- **BASS:**
Regolatela per accentuare o tagliare le basse frequenze.
Accentuate per enfatizzare la sonorità del corpo. Tagliate se le basse frequenze sono troppo forti durante la pennata.
- **MIDDLE:**
Regolatela per accentuare o tagliare le medie frequenze.
Accentuate per dare calore al tono. Tagliate per renderlo più potente, enfatizzando l'attacco.
- **TREBLE:**
Regolatela per accentuare o tagliare le medie frequenze.
Accentuate per enfatizzare il suono delle corde. Tagliate se le alte frequenze sono troppo forti.

Regolare il reverb

Ruotate le manopole REVERB MIX e TONE per aggiungere un effetto di riverbero al suono della chitarra acustica, aumentandone l'ampiezza e la profondità.

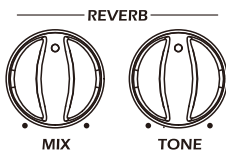

Considerate mentalmente il tono originale della chitarra acustica, mentre regolate il volume del riverbero.

- **MIX**
Usatela per regolare la forza dell'effetto reverb.
- **TONE**
Usatela per regolare il tono dell'effetto reverb.

NOTE

Ruotate completamente a sinistra la manopola MIX per disabilitare il riverbero.

Usare il compressore

Ruotate il compressore per non abilitare la compressione dei suoni in ingresso che superano un determinato livello, controllando la dinamica della performance.

Indicatore del compressore



Considerate mentalmente il bilanciamento dell'intera performance quando regolate il compressore.

Quando il suono in ingresso è compresso, l'indicatore del compressore si accende come segue.

- **Luce verde**
L'impostazione è adatta per bilanciare il volume della pennata e del fingerpicking.
- **Luce arancio**
Questa forte compressione manterrà il volume in uscita a un livello equilibrato. Questa impostazione è adatta per aumentare la forza della pennata.

NOTE

Ruotate completamente a sinistra la manopola COMPRESSOR per disabilitare la compressione.

Usare la funzione boost

Ruotate la manopola BOOST LEVEL per amplificare il volume durante gli assolo o per cambiare volume passando dalla pennata al fingerpicking. Usate l'interruttore BOOST per commutare il boost ON e OFF.

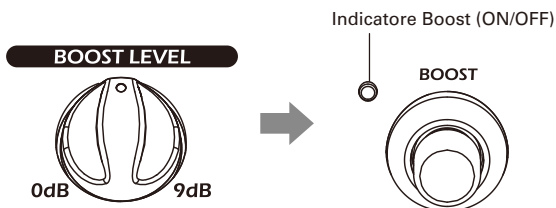

NOTE

- Il volume può essere amplificato fino a +9 dB.
- Se il suono distorce quando BOOST è su ON, ruotate la manopola VOLUME per regolare il volume.

Usare la funzione anti-feedback

Premete l'interruttore anti-feedback per trovare e tagliare la banda di frequenza che provoca il feedback, per ridurre quest'ultimo.

ANTI F.B.



L'interruttore feedback lampeggia mentre si cerca la banda di frequenza. Una volta trovata la banda, esso si accende e la funzione anti-feedback sarà attiva.

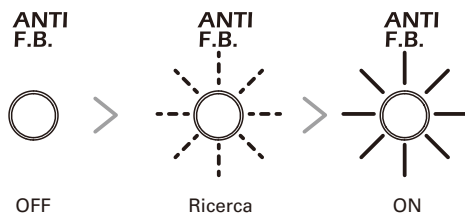

NOTE

Premete ancora l'interruttore anti-feedback per spegnere la funzione.

SUGGERIMENTI

Se è collegato un interruttore a pedale FS01, potete anche commutare la funzione anti-feedback ON/OFF col piede.

Regolare gli effetti

Ruotate la manopola EFFECT per selezionare l'effetto da usare. Ruotate le manopole parametro per regolare i parametri di quell'effetto. Usate l'interruttore EFFECT per commutare l'effetto ON/OFF.

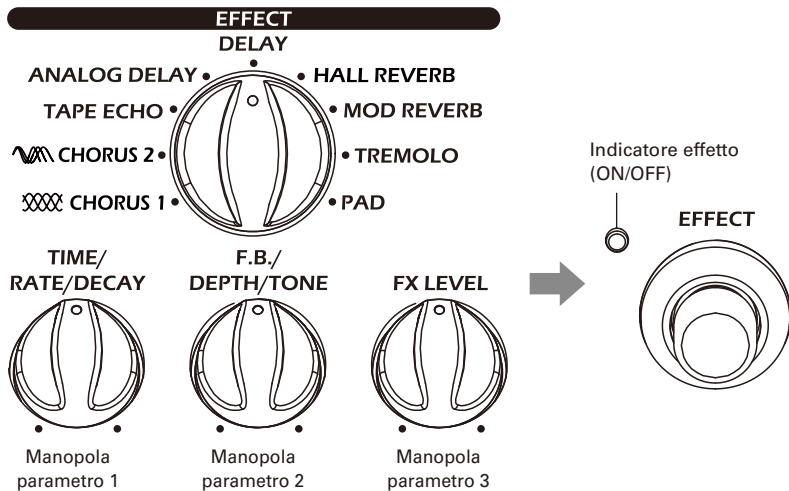

NOME TIPO			
	Manopola parametro 1	Manopola parametro 2	Manopola parametro 3
CHORUS 1	Usando 3 LFO, è un chorus a tre fasi con poca modulazione. Usando una connessione stereo si crea un ampio effetto chorus.		
	RATE : Regola la velocità della modulazione.	DEPTH : Regola la profondità della modulazione.	FX LEVEL : Regola la quantità del suono effetto.
CHORUS 2	Mixando il suono originale col suono effetto che è solo leggermente sfasato di tonalità, questo effetto genera un chorus con poca modulazione.		
	RATE : Regola la velocità della modulazione.	TONE : Regola il tono.	FX LEVEL : Regola la quantità del suono effetto.
TAPE ECHO	Questo effetto simula il suono di un'eco a nastro. Può creare ricchi effetti delay con senso di compressione così come il wow and flutter del nastro.		
	TIME : Regola il tempo di delay.	F.B. : Regola la quantità di feedback.	FX LEVEL : Regola la quantità del suono effetto.
ANALOG DELAY	Questo effetto simula il suono di un delay analogico. Questo effetto rafforza il suono originale con un tono caldo.		
	TIME : Regola il tempo di delay.	F.B. : Regola la quantità di feedback.	FX LEVEL : Regola la quantità del suono effetto.
DELAY	Questo delay ha un tono pulito. Usando una connessione stereo, può creare un effetto delay a ping-pong.		
	TIME : Regola il tempo di delay.	F.B. : Regola la quantità di feedback.	FX LEVEL : Regola la quantità del suono effetto.
HALL REVERB	Riverbero dall'alta densità che simula il suono di una sala da concerti.		
	DECAY : Regola la durata del riverbero.	TONE : Regola il tono del riverbero.	FX LEVEL : Regola la quantità del suono effetto.
MOD REVERB	Questo riverbero aggiunge modulazione agli eco, rendendolo ampio e denso.		
	DECAY : Regola la durata del riverbero.	DEPTH : Regola la profondità della modulazione.	FX LEVEL : Regola la quantità del suono effetto.
TREMOLO	Questo effetto varia il volume ciclicamente.		
	RATE : Regola la velocità della modulazione.	DEPTH : Regola la profondità della modulazione.	FX LEVEL : Regola la quantità del suono effetto.
PAD	Questo effetto crea un ampio e lungo sustain come uno spazio che racchiude tutto.		
	DECAY : Regola la durata del riverbero.	TONE : Regola il tono del riverbero.	FX LEVEL : Regola la quantità del suono effetto.

Usare l'accordatore

Premete l'interruttore TUNER per attivare/disattivare l'accordatore. Suonate la corda libera da accordare e si accenderà il LED col nome della tonalità più vicina. L'indicatore LED indica l'errore di tonalità.

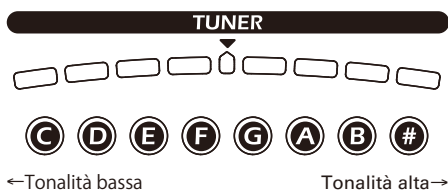
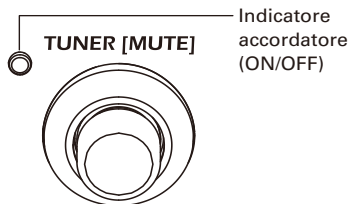

Quando la tonalità è corretta, il LED al centro dell'indicatore si accende in verde e i LED a destra e sinistra in rosso.

NOTE

L'uscita è in mute quando l'accordatore è attivo. La tonalità standard per A medio è 440Hz.

Impostare il tipo di batteria usato

Impostate il tipo di batteria usato da **AC-3** in modo che la carica residua sia calcolata con precisione.

- Accendete l'unità mentre premete . (L'indicatore boost lampeggia.)



- Premete  per impostare il tipo di batteria usato.



Indicatore di alimentazione

Luce verde: Batterie alcaline
Luce rossa: Batterie Nickel metallo idruro



- Premete  per confermare l'impostazione. (L'indicatore boost resta acceso.)

Collegare apparecchiature audio

AC-3 può essere collegato a un mixer, un dispositivo di registrazione o ad altro apparecchio audio che regola il bilanciamento del suono. Usato in mono, collegate il dispositivo solo al jack **BALANCED OUT L**.

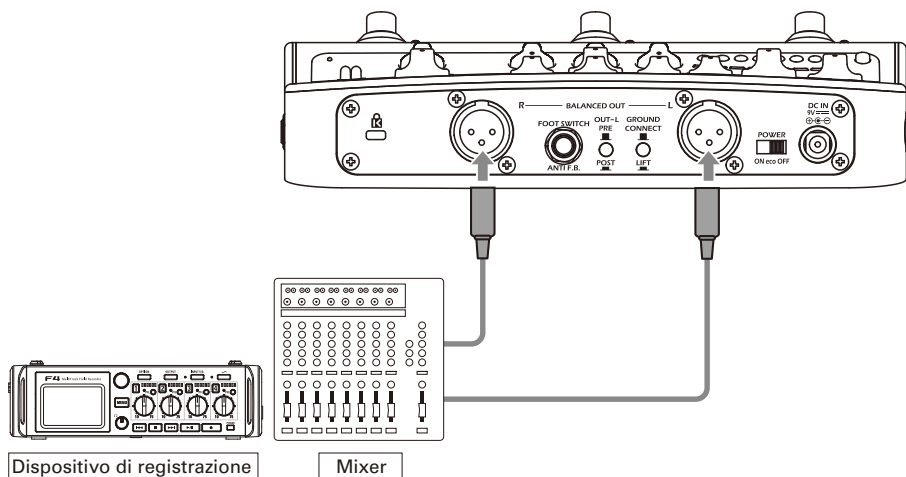

Impostate quando il segnale è inviato in uscita dal jack **BALANCED OUT-L**.

- **PRE** (pulsante su): in uscita prima del processamento da parte di **AC-3**.
- **POST** (pulsante giù): in uscita dopo il processamento da parte di **AC-3**.



Il jack **BALANCED OUT** può essere collegato o scollegato da terra.

- **CONNECT** (pulsante su): collegato a terra.
- **LIFT** (pulsante giù): scollegato da terra. Ciò è utile se viene provocato rumore da un loop di massa.

Aggiornare il firmware

Per scaricare il firmware più recente, visitate il sito web di ZOOM (<http://www.zoom.co.jp/>).

- Usate un cavo USB per collegare **AC-3** a un computer.

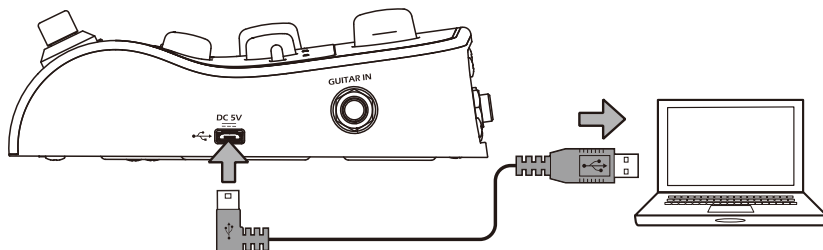

- Mentre premete sia **TUNER [MUTE]** che **ANTI F.B.**, commutate l'interruttore POWER su ON.



- Lanciate l'applicazione di aggiornamento del firmware sul computer e avviate l'aggiornamento.



- L'indicatore di clip di **AC-3** si accende in arancio mentre l'aggiornamento è in corso.

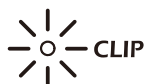

NOTE

Non scollegate il cavo USB durante l'aggiornamento del firmware.

SUGGERIMENTI

Visitate il sito web di ZOOM (<http://www.zoom.co.jp/>) per istruzioni sull'applicazione di aggiornamento.



- L'indicatore di clip di **AC-3** diventa verde completato l'aggiornamento.

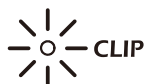

- Commutate l'interruttore Power su OFF.

Diagnostica

L'unità non si accende

- Verificate che l'interruttore POWER sia su ON.
- Se si usano le batterie, verificate che siano cariche.

Non c'è suono, o l'uscita è molto bassa

- Controllate le connessioni. (→ P6, P17)
- Il suono non esce se è attivo l'accordatore. (→ P16)

Molto rumore

- Verificate che il cavo schermato non sia la causa.
- Usate un adattatore AC originale ZOOM.

Il suono distorce o ha un timbro strano

- Regolate la quantità di boost dell'amplificazione. (→ P13)
- Impostate correttamente il tipo di pickup. (→ P8)
- Regolate la quantità di compressione. (→ P12)

Le batterie si scaricano velocemente

- Verificate di non usare batterie al manganese. Le batterie alcaline dovrebbero garantire 3 ore di operatività in continuo.
- Verificate che l'impostazione relativa al tipo di batteria sia corretta. (→ P16)

L'effetto non funziona

- Regolate le manopole parametro. (→ P14)

Specifiche tecniche

Chitarre sorgente	16 tipi
Chitarre obiettivo	15 tipi
Tipi d'effetto	9 tipi
Frequenza di campionamento	44.1 kHz
Conversione A/D	24-bit 128 x sovracampionamento
Conversione D/A	24-bit 128 x sovracampionamento
Processamento di segnale	32-bit
Caratteristiche di frequenza	20 Hz-20 kHz (+1 dB/-3 dB) (carico 10 kΩ)
Ingresso	Jack mono standard Livello ingresso nominale: -20 dBu Impedenza in ingresso: 10 MΩ
Uscite	L/MONO/PHONES Jack stereo standard (combinato linea/cuffie) Max. livello in uscita: Linea +7 dBu (impedenza in uscita 10 kΩ o più) Cuffie 8 mW + 8 mW (carico 32 Ω)
R	Jack mono standard Max. livello in uscita: Linea +7 dBu (impedenza in uscita 10 kΩ o più)
BALANCED OUT-L	Jack XLR Impedenza in uscita: 100 Ω (HOT-GND, COLD-GND), 200 Ω (HOT-COLD) PRE/POST (commutabile) GND LIFT (commutabile)
BALANCED OUT-R	Jack XLR Impedenza in uscita: 100 Ω (HOT-GND, COLD-GND), 200 Ω (HOT-COLD) GND LIFT (commutabile)
S/N (rumore ingresso equivalente)	120 dBu
Noise floor (rumore residuo)	-100 dBu
Ingresso controllo	Ingresso FS01
Alimentazione	Adattatore AC: 9 V DC 500 mA negativo centrale (ZOOM AD-16) Batterie: 2 AA (ca. 3 ore di operatività in continuo con batterie alcaline)
Dimensioni esterne	158 mm(D) X 237 mm(W) X 52 mm(H)
USB	USB MIDI USB Micro-B
Peso	1150 g (batterie escluse)
Opzioni	Interruttore a pedale FS01

Note: 0 dBu = 0.775 V



ZOOM CORPORATION

4-4-3 Kandasurugadai, Chiyoda-ku, Tokyo 101-0062 Japan

<http://www.zoom.co.jp>