

H2essential アクセシビリティインストールガイド

Copyright(C) 2024 ZOOM CORPORATION. All Rights Reserved.

白黒端末では正しく表示できません。

はじめに

■準備するもの

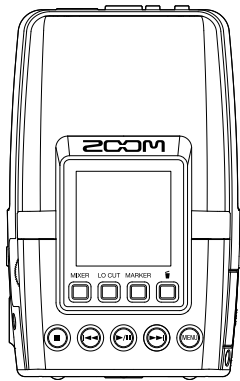

H2essential

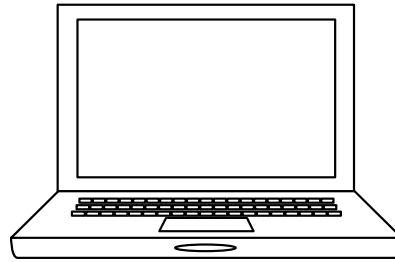

インターネットを利用可能なパソコン
Windows または Mac

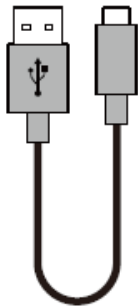

USB Type-C ケーブル



microSD カード

対応記録メディア

microSDHC : 4 GB ~ 32 GB

microSDXC : 64 GB ~ 1 TB

新しく購入した microSD カードや他の機器で使用していた microSD カードは、必ず H2essential でフォーマットしてください。

製品の各部の名称について

オペレーションマニュアルの「各部の役割」または「H2essential 各部の説明(音声読み上げ用)」をご参照ください。

オペレーションマニュアル および H2essential 各部の説明(音声読み上げ用) については、H2essential のサポート&ダウンロードページ (zoomcorp.com/help/h2essential) よりダウンロードすることができます。

アクセシビリティインストールの流れ

1. アクセシビリティインストール用ファイルをダウンロードする
2. ZIP ファイルを展開する
3. アクセシビリティインストール用ファイルを microSD カードにコピーする
4. アクセシビリティ機能（ガイド音）をインストールする
5. アクセシビリティ機能（ガイド音）が正しくインストールされたことを確認する

アクセシビリティ機能（ガイド音）をインストールする

本ガイドでは、例として日本語のガイド音 Version 1.00 のインストールを説明します。

H2essential のファームウェアが古い場合、最新のファームウェアにアップデートしてからアクセシビリティ機能をインストールしてください。

1. アクセシビリティインストール用ファイルをダウンロードする

H2essential のサポート&ダウンロードページ (zoomcorp.com/help/h2essential) からアクセシビリティインストール用ファイルを含んだ ZIP ファイルをダウンロードします。

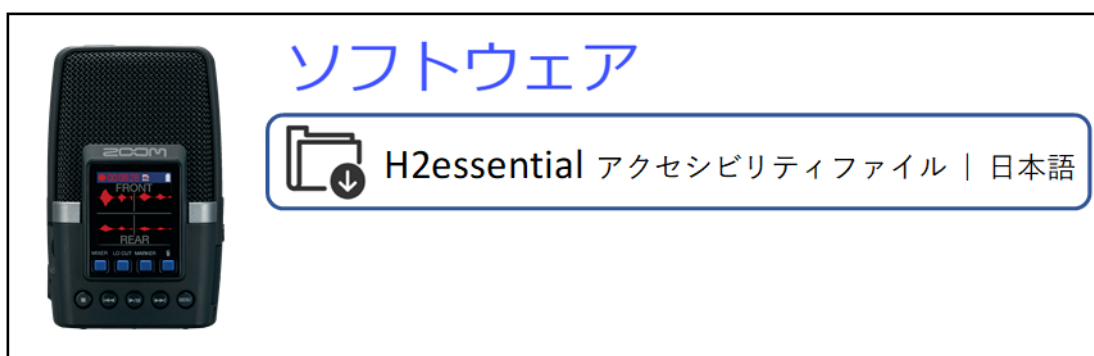

Windows の場合

2. ZIP ファイルを展開する

ZIP ファイルをダウンロードしたフォルダを選択します。

① [圧縮フォルダーツール]をクリックし、次に②[すべて展開]をクリックします。

ZIP ファイルが展開されます。

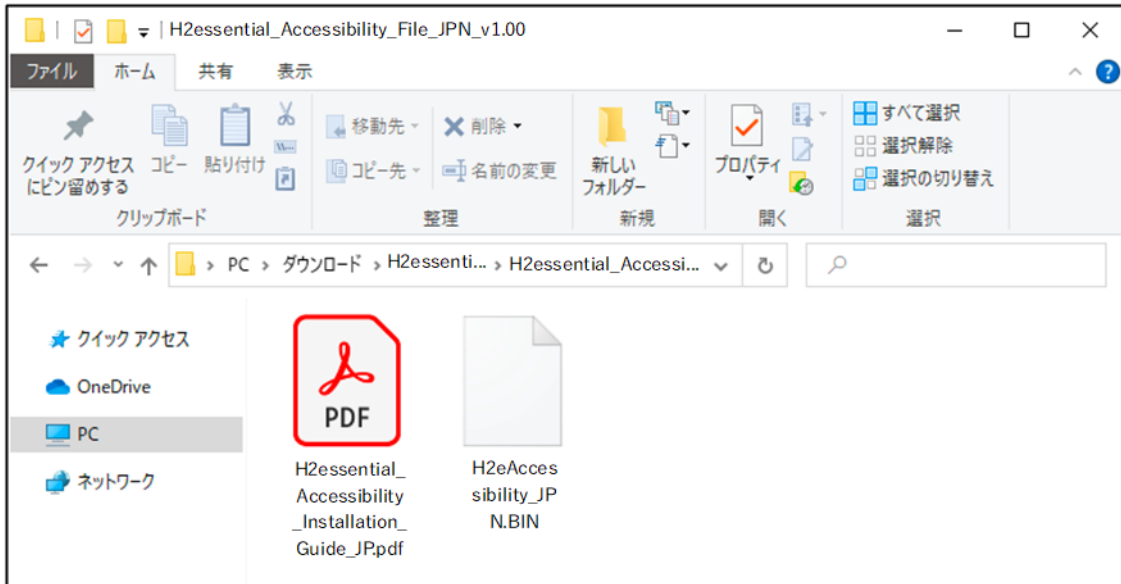
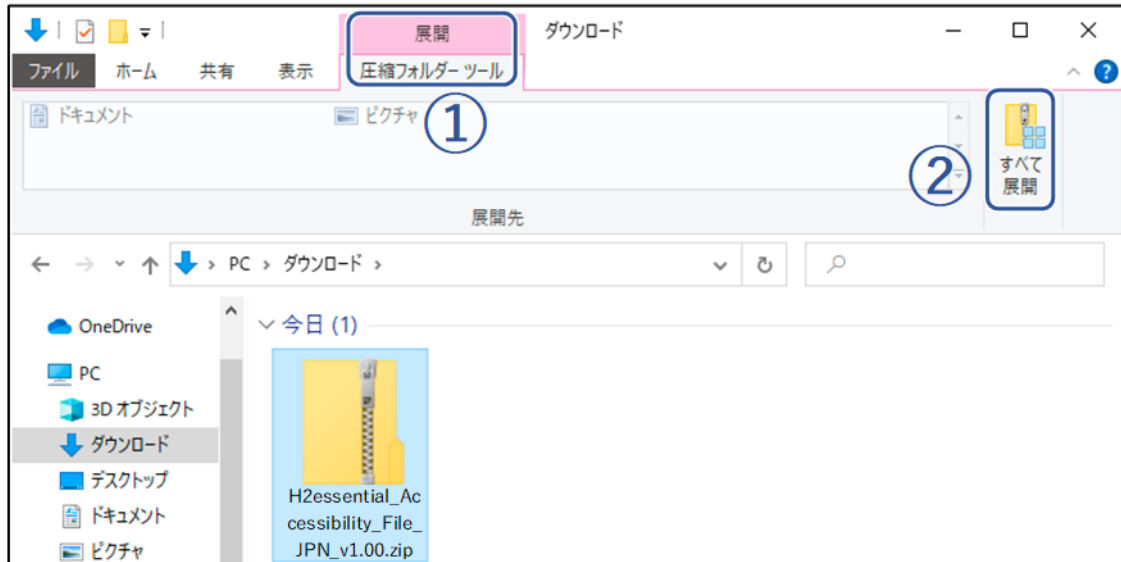

3. アクセシビリティインストール用ファイルを microSD カードにコピーする

「H2eAccessibility_JPN.BIN」ファイルを microSD カードにコピーします。

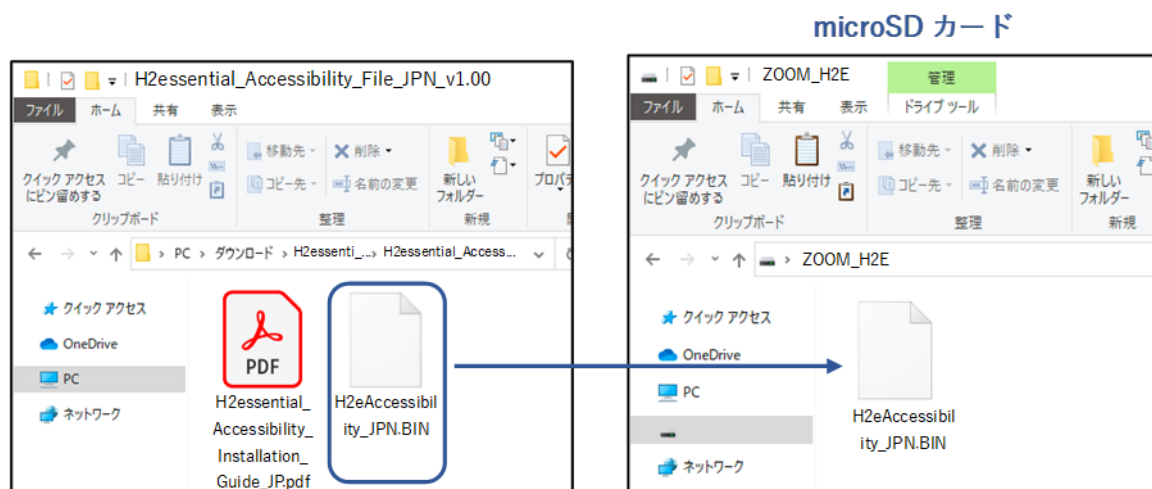

アクセシビリティインストール用ファイル

アクセシビリティインストール用ファイルを microSD カードにコピーする

[NOTE]

microSD カードには 1 言語のアクセシビリティインストール用ファイルのみ入れてください。複数のアクセシビリティインストール用ファイルが microSD カードに入っていると正しくインストールできない場合があります。

Mac の場合

2. ZIP ファイルを展開する

ダウンロード後、画面下に表示される①[ダウンロード]をクリックします。
その後、②[H2essential_Accessibility_File_JPN_v1.00.zip]をクリックします。
ダウンロードしたファイルが開きます。

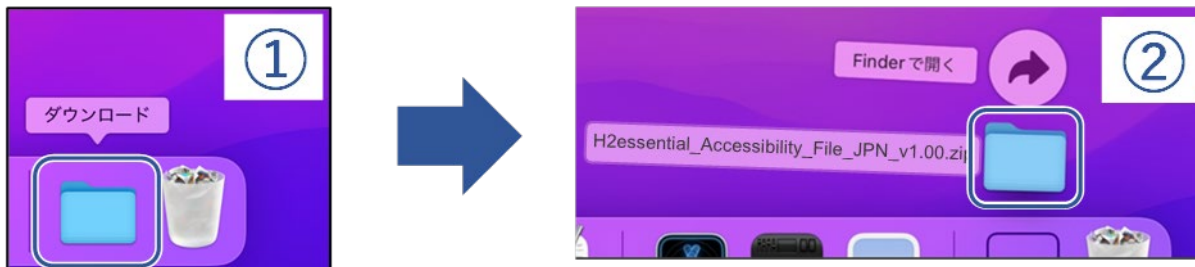

3. アクセシビリティインストール用ファイルを microSD カードにコピーする

「H2eAccessibility_JPN.BIN」ファイルを microSD カードにコピーします。

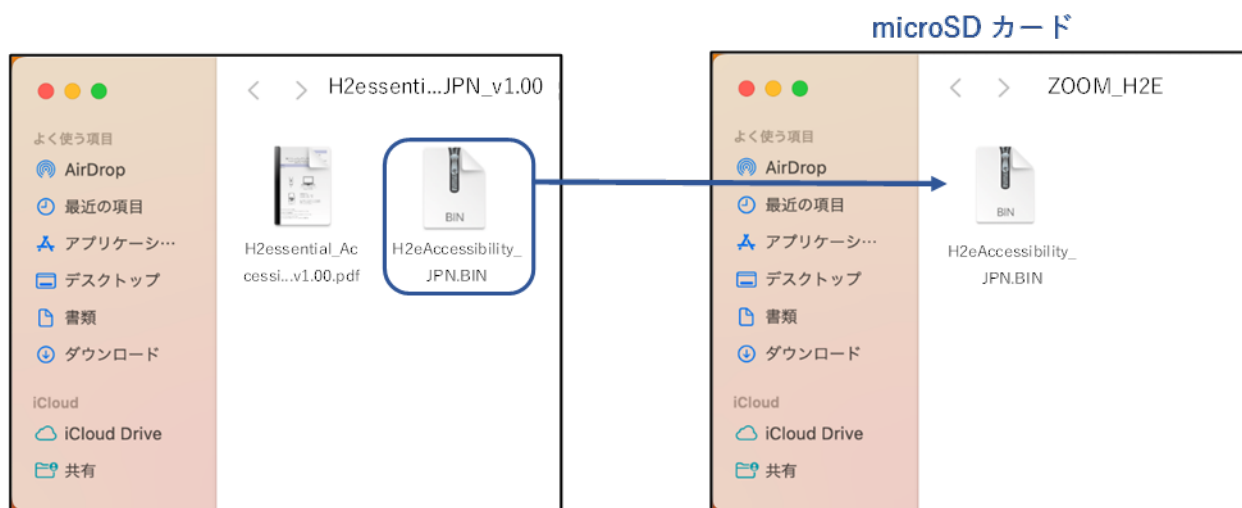

アクセシビリティインストール用ファイル
を microSD カードにコピーする

[NOTE]

microSD カードには 1 言語のアクセシビリティインストール用ファイルのみ入れてください。
複数のアクセシビリティインストール用ファイルが microSD カードに入っていると正しくインストールできない場合があります。

以降は Windows/Mac 共通の手順です

4. H2essential の USB 端子 (Type-C) に電源 (AC アダプター、USB バスパワー、モバイルバッテリー) を接続する

[NOTE]

- 電池を使用してアクセシビリティインストールを実行する場合、電池残量によりインストールできないことがあります。

5. microSD カードを H2essential にセットする

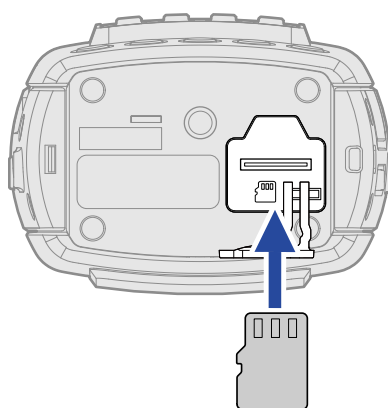

6.  (電源/HOLD スイッチ) を「」側 (本体底面側) にスライドして、電源を ON する

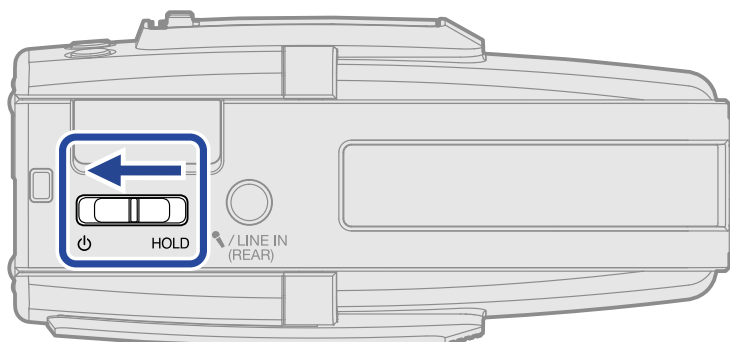

自動的に音声ガイドのインストールが開始されます。インストールにはおよそ 30 秒かかります。
インストールが完了するとホーム画面が表示されます。



[NOTE]

アクセシビリティインストール中に電源を切ったり、microSD カードを抜いたりしないでください。
インストールに失敗した場合、インストールをやり直してください。



アクセシビリティ機能（ガイド音）が正しくインストール／アップデートされたことを確認するには

H2essential のガイド音の情報を確認します。



1. ホーム画面で （MENU キー）を押す
メニュー画面が表示されます。

2. （操作キー2）／（操作キー3）で「システム設定」を選択して、（操作キー4）で決定する



3. （操作キー2）／（操作キー3）で「アクセシビリティ」を選択して、（操作キー4）で決定する



4. （操作キー2）／（操作キー3）で「バージョン」を選択して、（操作キー4）で決定する



5. ガイド音として使用している言語やバージョンを確認する



● 本ソフトウェアを使用したことによる損害、または第三者からのいかなる請求についても（株）ズームは一切の責任を負いません。また、本ソフトウェアの無断配布/販売/リース/レンタル/改変/リバースエンジニアリングを禁止いたします。ソフトウェアの仕様および本ドキュメントの内容は将来予告なしに変更する場合があります。

*本マニュアルの一部または全部を無断で複製/転載することを禁じます。

*Microsoft、Windows は、マイクロソフト企業グループの商標です。

*Mac®は Apple Inc.の商標または登録商標です。

*microSDXC ロゴは、SD-3C LLC の商標です。

*USB Type-C は、USB Implementers Forum の商標です。

*文中のその他の製品名、登録商標、会社名は、それぞれの会社に帰属します。

*文中のすべての商標および登録商標は、それらの識別のみを目的として記載されており、各所有者の著作権を侵害する意図はありません。

*本マニュアルに記載してある説明図は、実際の画面と異なることがあります。