

ZOOM®

# Q2n-4K

Handy Video Recorder

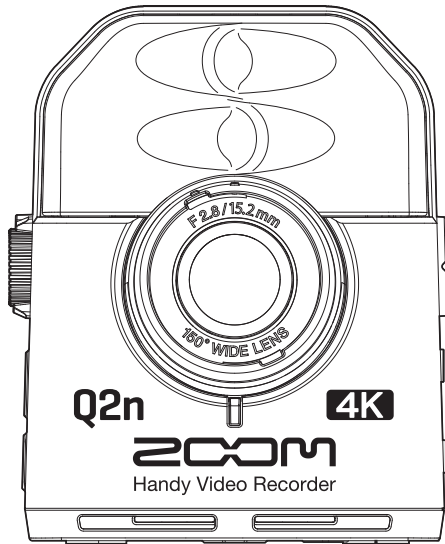

## クイックガイド

ご使用になる前に「安全上の注意／使用上の注意」を必ずお読みください



オペレーションマニュアルは、ZOOMのWEBサイト（[www.zoom.jp/docs/q2n-4k](http://www.zoom.jp/docs/q2n-4k)）からダウンロードできます。このページには、PDF形式とePub形式のファイルがあります。PDFは、紙に印刷する場合やパソコンでの閲覧に向けたファイル形式です。ePubは、スマートフォンやタブレットでの閲覧に向けたファイル形式で電子書籍リーダーで読むことができます。

© 2022 ZOOM CORPORATION

本マニュアルの一部または全部を無断で複製／転載することを禁じます。

このマニュアルは将来必要となることがありますので、必ず参照しやすいところに保管してください。

本マニュアルの内容および製品の仕様は予告なしに変更されることがあります。

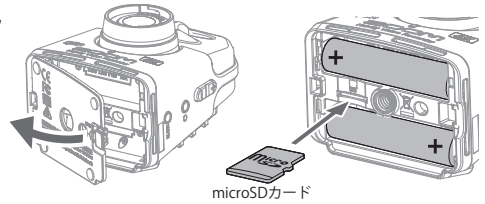

# 準備

1. 電池 /SD カードカバーを取り外し、電池と microSD カードを入れる



## HINT

- USB 端子に専用の AC アダプター (ZOOM AD-17) を接続して、AC 電源で使用することもできます。
- パソコンと接続した場合は、USB から電源を供給できます。



2.   を押して、電源を入れる

## HINT

電源を切る場合は、  を長押ししてください。



3. 表示言語を設定する

言語の選択： または  を押す  
決定： を押す



4. 日時を設定する

値の変更：対応するボタンを押す  
決定： を押す



## HINT

表示言語、日時の設定は後から設定画面で変更することもできます。

## NOTE

- アルカリ乾電池、ニッケル水素蓄電池、リチウム乾電池のいずれかを使用してください。
- 電池残量を正確に表示するために、取り付けた電池の種類に合わせて設定画面で「電池種類」を設定してください。
- 長期間 AC アダプターや電池から電源が供給されない状態が続くと、本体に記憶した日時情報がリセットされます。  
電源起動時に日時の設定画面が表示された場合は、再度設定してください。
- 新規にご購入いただいた microSD カードは、性能を最大限に発揮させるため、必ず **Q2n-4K** で初期化してください。microSD カードの初期化を行うには、設定画面で「SD フォーマット」を選択してください。

# 録画する

## ■録画画面の操作

電源を入れると、録画画面が表示されます。

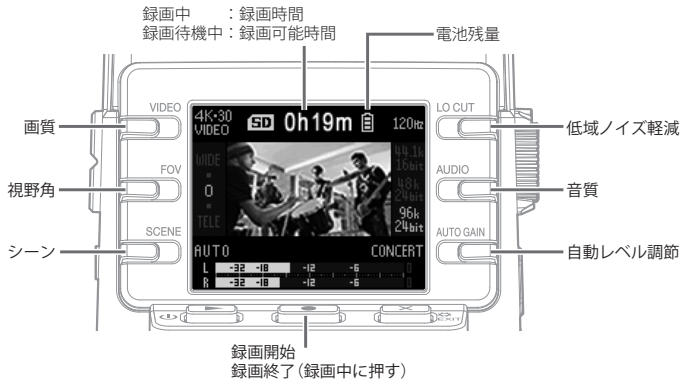

## ■録画の設定

- 画質の設定： **VIDEO** を押す  
動画の解像度と1秒あたりのフレーム数を設定します。
- 視野角の設定： **FOV** を押す  
動画の視野角 (Field of View) を設定します。
- シーンの設定： **SCENE** を押す  
撮影時の周囲の状況 (シーン) に応じたカメラの設定を行います。



## ■録音の設定

- 低域ノイズ軽減の設定： **LO CUT** を押す  
風雑音やボーカルのポップノイズなどを軽減する設定を行います。
- 音質の設定： **AUDIO** を押す  
サンプリング周波数 (kHz) / 量子化ビット数 (bit) を設定します。

### HINT

各項目の設定内容については、オペレーションマニュアルを参照してください。

## ■録音レベルの調節

- 手動で調節する：を回す  
レベルメーターの表示が最も大きい音で -12 dB 付近になるように調節してください。
- 自動で調節する：を押す

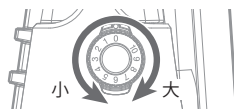



設定	説明
OFF	自動レベル調節を無効にして、録音レベルを手動で調節します。
CONCERT	バンド演奏、コンサートなど、大きな音の録音に適しています。
SOLO	ソロ演奏など小音量向けです。
MEETING	会議などフィールドレコーディング向けです。



### HINT

- ピークインジケーターを消灯させるには、を押して一度設定画面を表示させてください。
- 外部入力端子に外部マイクやオーディオ機器を接続すると、**Q2n-4K**に音声を取り込んで録画・録音することができます。
- プラグインパワー対応マイクを接続する場合は、設定画面で「プラグインパワー」を「オン」にしてください。

## ■録画の操作

1. を押す
2. 録画を終了するには、もう一度を押す



### HINT

microSDHC カードで長時間録画すると録画ファイルは 4 GB で分割されます。microSDXC カードを使用することでファイルサイズが 4 GB を超えても 1 つのファイルに記録されます。

### NOTE

**Q2n-4K**の使用中に内部の温度が上がると、警告音とメッセージが表示されて、自動的に電源が切れます。温度が下がるのを待ってから使用してください。

# 再生する

## ■再生の操作

1. 録画画面で  を押す  
録画したファイルが再生されます。

2. 再生を停止して録画画面に戻るには、

  EXIT を押す



## ■再生中の操作

機能	操作
一時停止／再開	 を押す
早送り	 を長押し
早戻し	 を長押し
次のファイルに移動する	 を押す
前のファイルに移動する	 を押す
ファイル情報の確認	 を押す
ファイルの削除	①削除画面の表示：  を押す ②ファイルの選択：  を押す ③削除の実行：  を押す キャンセル：  EXIT を押す

## ■ヘッドフォンを使用する

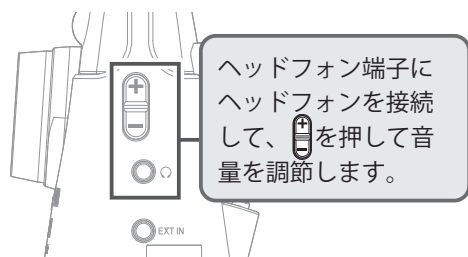

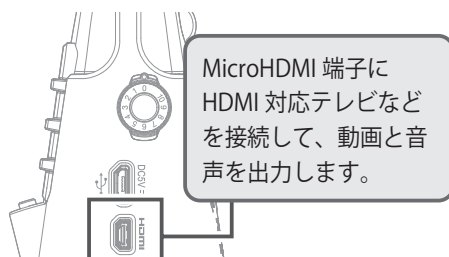

## ■HDMI 対応テレビで見る



# 設定項目一覧

録画画面で  を押すと設定画面が表示され、以下の機能・設定を使用できます。

## ■ 1 ページ

項目	説明
NTSC/PAL	録画時の基準フレーム数を地域の映像方式に合わせて設定します。 [NTSC(30 FPS)/PAL(25 FPS)]
操作音	起動時や操作音の音量を設定します。[  /  /  ]]
再生モード	ファイルを連続して再生するか、再生後に停止するかを設定します。[単一再生 / 全再生]
プラグインパワー	プラグインパワー対応マイクを使用する場合に設定します。[オン / オフ]
SD フォーマット	SD カードを初期化します。

## ■ 2 ページ

項目	説明
WEB カメラ	WEB カメラとして使用します。
カードリーダー	パソコンに接続し、カードリーダーとして使用します。
カードリーダー iOS	iOS デバイ스에接続し、カードリーダーとして使用します。
USB マイク	パソコンに接続し、USB マイクとして使用します。
USB マイク iOS	iOS デバイ스에接続し、USB マイクとして使用します。

## ■ 3 ページ

項目	説明
日付 / 時刻	日時を設定します。[年 / 月 / 日 / 時 / 分]

## ■ 4 ページ

項目	説明
電池種類	電池の種類を設定します。[アルカリ / ニッケル水素 / リチウム]
省電力	一定時間操作が行われない場合、自動的に画面の表示が暗くなるように設定します。再生中には無効になります。[オフ / 1分 / 3分 / 5分]
オートパワーオフ	一定時間操作が行われない場合、自動的に電源が切れるまでの時間を設定します。録画、再生中およびUSB端子から電源を供給した場合は無効になります。[オフ / 1分 / 3分 / 5分]
言語	ディスプレイの表示言語を設定します。
初期化	工場出荷時の設定に戻します。

# USB 接続

1. 録画画面で  EXIT を押し、設定画面に移動する
2. 「→」を押して、USB 接続の設定画面に移動する
3. 使用する機能のボタンを押す
4. 確認画面で  を押して「はい ●」を選択する
5. USB ケーブルでパソコンや iOS デバイスと接続する
6. USB 接続を終了するには、各機能の画面で  EXIT を押す



## NOTE

データ転送に対応した USB ケーブルを使用してください。

- ◎ 文中のその他の製品名、登録商標、会社名は、それぞれの会社に帰属します。
- ◎ iOS は、米国 Cisco の商標または登録商標です。
- ◎ HDMI、High-Definition Multimedia Interface、および HDMI ロゴは、米国およびその他の国における HDMI Licensing Administrator, Inc. の商標または、登録商標です。
- \* 文中のすべての商標および登録商標は、それらの識別のみを目的として記載されており、各所有者の著作権を侵害する意図はありません。

**HDMI**<sup>®</sup>  
HIGH-DEFINITION MULTIMEDIA INTERFACE

**zoom**<sup>®</sup>

株式会社ズーム

〒101-0062 東京都千代田区神田駿河台 4-4-3

[zoomcorp.com](http://zoomcorp.com)