

F6

MultiTrack Field Recorder

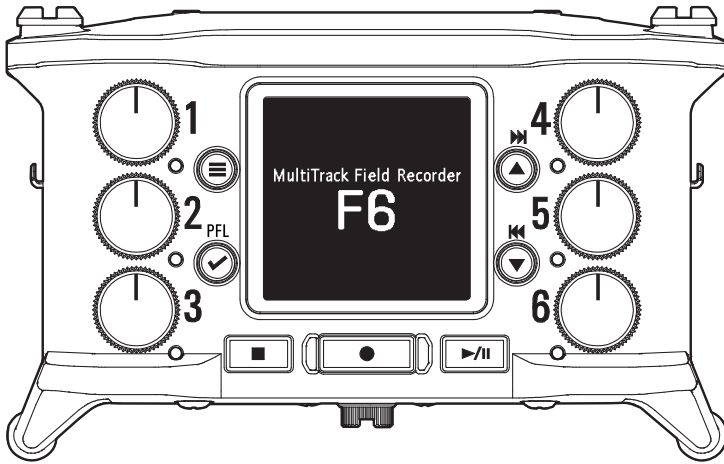

Guide de prise en main

Vous devez lire les Précautions de sécurité et d'emploi avant toute utilisation.



Le mode d'emploi peut être téléchargé depuis le site web de ZOOM (www.zoom.jp/docs/f6). Cette page contient des fichiers aux formats PDF et ePub.

Le format de fichier PDF est adapté à l'impression sur papier et à la lecture sur ordinateur. Le format ePub peut être lu avec des lecteurs de documents électroniques et est conçu pour être consulté sur des smartphones et des tablettes.

© 2021 ZOOM CORPORATION

La copie et la reproduction partielles ou totales de ce document sans permission sont interdites.

Les noms de produit, marques déposées et noms de société mentionnés dans ce document sont la propriété de leurs détenteurs respectifs.

Vous pouvez avoir besoin de ce mode d'emploi dans le futur. Gardez-le en un lieu vous permettant d'y accéder facilement.

Le contenu de ce mode d'emploi et les caractéristiques de ce produit sont sujets à modifications sans préavis.

Windows® est une marque de commerce et déposée de Microsoft® Corporation.

Mac est une marque de commerce ou déposée d'Apple Inc.

Connexions

■ Côté gauche

- Ordinateur
- Interface audio
- Lecteur de carte
- Contrôleur FRC-8 F

Utilisez un câble USB permettant le transfert de données.



- Adaptateur secteur dédié (AD-17 ZOOM)
- Batterie mobile 5 V (disponible dans le commerce)

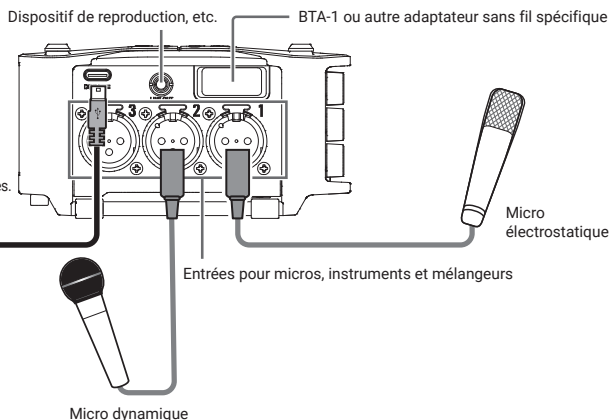

■ Côté gauche

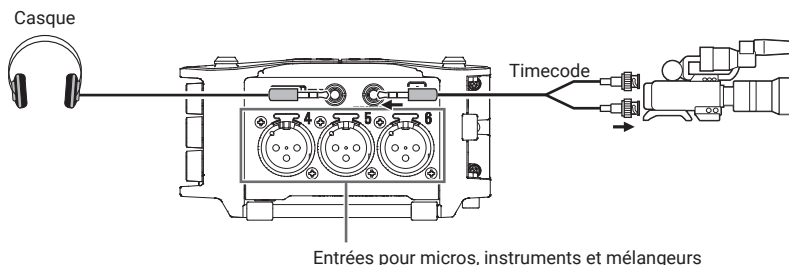

NOTE

L'entrée et la sortie du câble de code temporel (« timecode ») doivent avoir les caractéristiques suivantes.

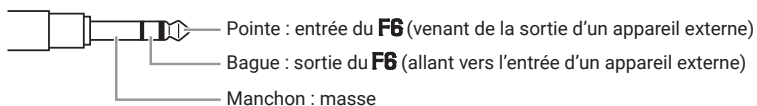

Les entrées XLR 1-6 ont les caractéristiques suivantes.

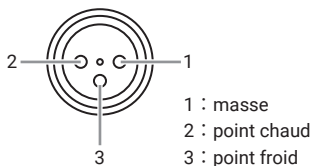

Préparations

Fourniture de l'alimentation

L'alimentation peut être fournie par des piles AA, par une batterie L ou par USB.

■ Piles AA

1. Desserrez la vis du couvercle du compartiment des piles en face inférieure.
2. Ouvrez le compartiment des piles, et sortez le porte-piles.
3. Installez 4 piles AA dans le porte-piles.
4. Remettez le porte-piles dans le compartiment.
5. Vissez le couvercle du compartiment des piles.

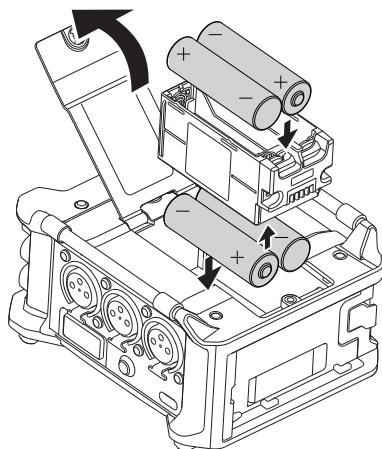

■ Batterie L

1. Faites glisser la batterie dans le sens de la flèche tout en la plaquant contre l'enregistreur.

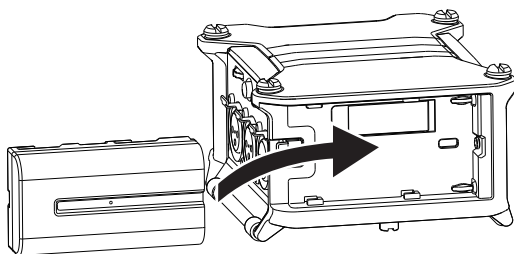

NOTE

Après la mise en place des piles, indiquez leur type dans Menu > SYSTÈME > Réglages > Source alimentation > Type.

À SAVOIR

Un câble USB de type C peut également être connecté au port USB pour une alimentation par le secteur.

Installation de l'adaptateur pour montage de caméra

1. Enlevez les 4 vis de la face supérieure du **F6**.

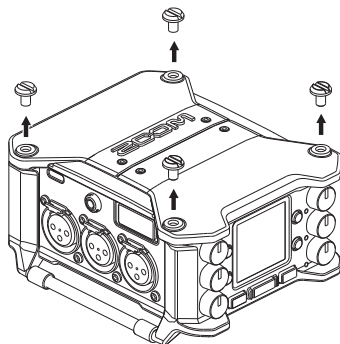

2. Alignez les orifices pour vis de l'adaptateur de montage avec ceux du **F6**, puis fixez-le avec les quatre vis.

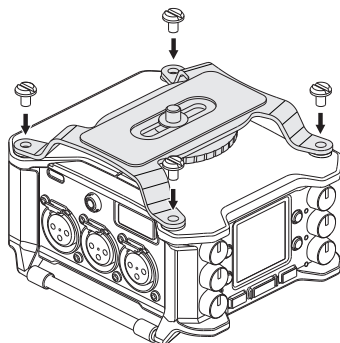

3. Montez le **F6** par exemple sur un trépied, puis fixez la caméra à l'aide de la vis de fixation de l'adaptateur.

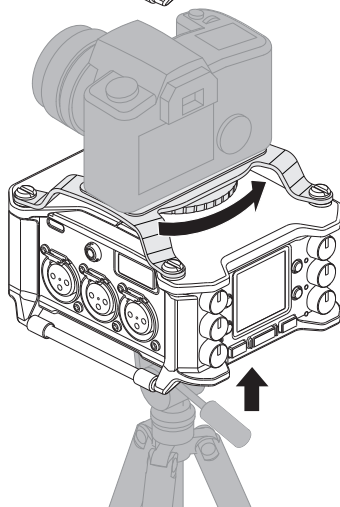

Chargement de cartes SD

1. Ouvrez le volet du lecteur de carte SD et insérez une carte SD.

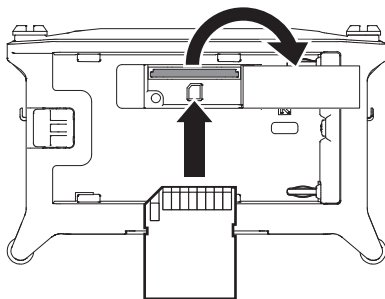

À SAVOIR

Pour retirer la carte SD, poussez-la un peu plus dans la fente afin de la faire ressortir et tirez-la en dehors.

NOTE

Avant d'utiliser des cartes SD qui viennent d'être achetées ou qui ont été formatées par un ordinateur, il faut les formater avec le **F6**.

Pour formater une carte SD, utilisez Menu > SYSTÈME > Carte SD > Formater.

Mise sous et hors tension

1. Maintenez la touche  pressée pour mettre sous tension.

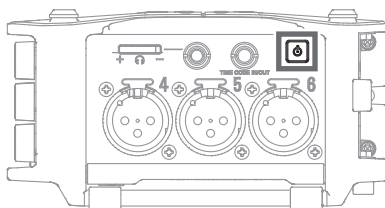

À SAVOIR



Maintenez  pressée pour mettre hors tension.

NOTE

- Si « Pas de carte ! » s'affiche, vérifiez qu'une carte SD est correctement insérée.
- Si « Carte protégée ! » s'affiche, c'est que la protection de la carte SD contre l'écriture est activée. Faites glisser le commutateur de protection de la carte SD pour désactiver la protection contre l'écriture.
- Si « Carte non valide ! » s'affiche, c'est que la carte n'est pas correctement formatée. Formatez la carte ou utilisez une autre carte.

Réglage de la langue d'affichage (première mise sous tension)

La première fois que vous mettez l'appareil sous tension après l'achat, réglez la langue d'affichage lorsque l'écran de réglage Language (Langue) s'ouvre.

1. Avec  et , sélectionnez la langue d'affichage et pressez .











À SAVOIR

Le réglage de la langue peut être modifié ultérieurement dans Menu > SYSTÈME > Langue.

Réglage de la date et de l'heure (première mise sous tension)

Lorsque l'écran de réglage de la date et de l'heure s'ouvre après l'écran de choix de la langue, réglez la date et l'heure.

1. Avec  et , sélectionnez la donnée à changer et pressez .
2. Avec  et , changez la valeur et pressez .
3. Avec  et , sélectionnez « Valider » et pressez .

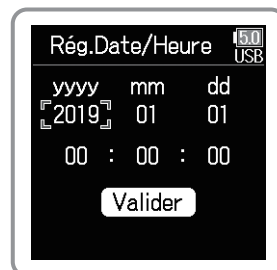

À SAVOIR

Le réglage de la date et de l'heure peut être modifié ultérieurement dans Menu > SYSTÈME > Réglages > Date/heure > Rég. Date/Heure.

Présentation de l'affichage

■ Écran d'accueil

Icône de statut



Compteur

Durant l'enregistrement : temps d'enregistrement écoulé/restant
Durant la lecture : temps de lecture écoulé/restant

Fréquence d'échantillonnage

d'enregistrement/lecture

Indicateur d'écrêtage

Indicateur de niveau

Numéro de piste

Rouge : entrée armée
Green : lecture de piste activée
Gray : entrée désactivée

Les entrées adjacentes couplées
ont leurs numéros de piste reliés.

1 2 3 4 Mono

1 2 3 4 Stéréo

1 2 3 4 Ambisonique

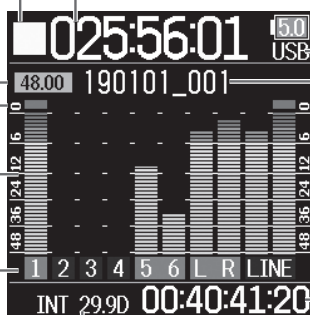

Type d'alimentation et charge restante

USB : alimentation connectée au port
EXT : batterie L
AA : piles AA

Nom de la prise enregistrée/lue

À l'arrêt, pressez et maintenez pour afficher le nom donné à la
prochaine prise enregistrée.

Timecode d'enregistrement/lecture

Cadence d'images

INT : timecode interne activé
EXT : timecode externe entrant activé

À SAVOIR

Le **F6** dispose de deux modes d'enregistrement, Linéaire (16/24 bit) et Flottant (32 bit), avec les caractéristiques suivantes.

Linéaire : ce mode enregistre des fichiers WAV 16/24 bit ordinaires. Réglez les niveaux d'entrée (gain) de façon à ce que les voyants d'écrêtage ne s'allument pas lors de l'enregistrement. Les indicateurs de niveau affichent les niveaux d'entrée après réglages.

Flottant : ce mode enregistre des fichiers WAV 32 bit à virgule flottante. Le réglage des niveaux d'entrée n'est pas nécessaire. Tant que les niveaux d'entrée maximaux ne sont pas dépassés, les sons faibles comme les sons forts peuvent être enregistrés en haute qualité. Les indicateurs de niveau affichent les niveaux après ajustement par les boutons de piste.

NOTE



Une partie de l'écran aura un aspect différent si l'enregistrement est en mode Flottant (32 bit).

Réglages d'entrée et de sortie

Sélection de la source d'entrée

Sélectionnez la source d'entrée dans

Menu > ENTRÉE > PFL > Entrée 1-6 > Source.

-  Ouvrir l'écran Menu.
-  Sélectionner au-dessus/en dessous.
-  Confirmer.





Réglage	Explication
Micro	Sélectionnez ce réglage si vous branchez un micro ou un autre équipement à bas niveau d'entrée.
Micro (ft)	Utilisez ce réglage pour un niveau micro avec alimentation fantôme.
Ligne	Sélectionnez ce réglage si vous branchez un appareil de niveau ligne. Le niveau d'entrée sera réduit de 20 dB par rapport au réglage « Micro ».
Ligne (ft)	Utilisez ce réglage pour un niveau ligne avec alimentation fantôme.
USB 1-4	Lorsque le réglage « AIF with Rec » est activé, les signaux sortant de l'ordinateur sont traités comme des signaux d'entrée.

À SAVOIR

- Menu > ENTRÉE > Régl. alim. fantôme permet de régler la tension d'alimentation fantôme et de changer le réglage d'économie d'énergie (alimentation pendant la lecture).
- Pour revenir à l'écran d'accueil depuis l'écran Menu, pressez  afin de remonter d'un niveau de menu à chaque fois.

Réglage des niveaux d'entrée (Niv. d'entrée)

Lorsque le mode d'enregistrement n'est pas réglé sur « Flottant (32 bit) », réglez le niveau d'entrée avec Menu > ENTRÉE > PFL > Entrée 1-6 > Niv. d'entrée.

-  Ouvrir l'écran Menu.
-  Sélectionner au-dessus/en dessous, régler la valeur.
-  Confirmer.

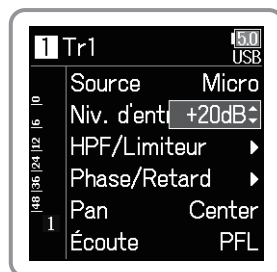

À SAVOIR

Voir « Réglage du volume du casque » (→ P. 10) pour savoir comment régler le volume du casque.

Armement des pistes

Vous pouvez sélectionner quelles entrées 1-6 utiliser.

Les signaux reçus par les entrées seront enregistrés sur les pistes de même numéro. Ainsi, le signal de l'entrée 1 sera enregistré sur la piste 1 et celui de l'entrée 2 sur la piste 2.

1. Tournez vers la droite le  de même numéro que l'entrée que vous souhaitez enregistrer pour allumer son voyant de piste.

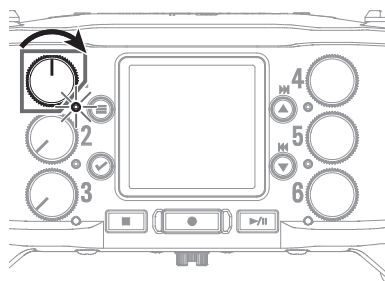

Voyant de piste	Couleur de fond du numéro de piste à l'écran	Explication
Allumé en rouge	Rouge	L'entrée est activée.
Éteint	Gris	L'entrée est désactivée.

Réglage du volume de piste

1. Tournez le  d'une piste pour régler son volume.

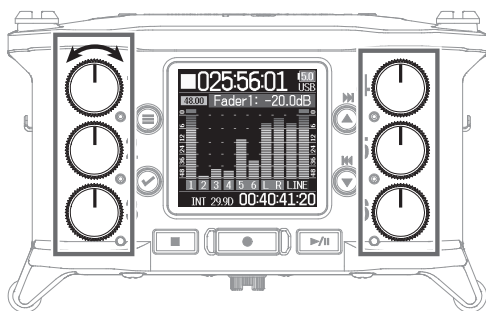

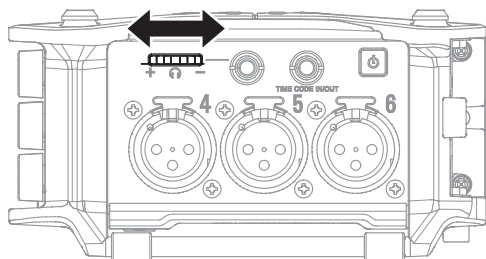

Réglage du volume du casque

1. Tournez .



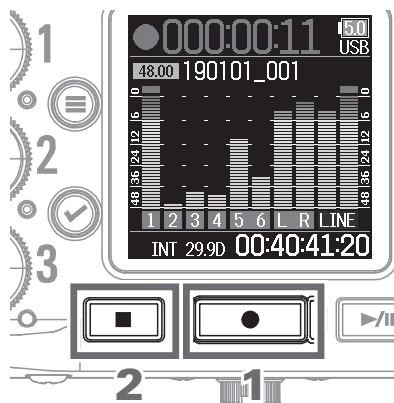

Enregistrement

1. Pressez .
Cela lance l'enregistrement.
2. Pressez .
Cela arrête l'enregistrement.





■ Opérations pendant l'enregistrement

Fonction	Opération
Pause et marqueur/reprise	Pressez  .
Lancement de l'enregistrement de la prise suivante	Pressez  . Cela arrêtera l'enregistrement dans la prise en cours et lancera celui d'une nouvelle prise sans interruption.

NOTE



Si la taille du fichier dépasse 2 Go durant l'enregistrement, une nouvelle prise est automatiquement créée mais l'enregistrement se poursuit sans interruption. Quand cela arrive, il n'y a aucun blanc dans le son entre les deux prises.

À SAVOIR

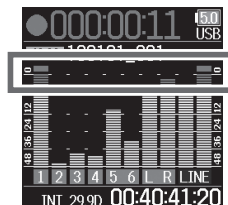
- Les voyants d'écrêtage s'allument lorsque des sons forts entrent. Réglez le niveau d'entrée de manière à ce que les voyants d'écrêtage ne s'allument pas.
- Les voyants d'écrêtage qui se sont allumés peuvent être éteints en pressant  pendant que l'on maintient .





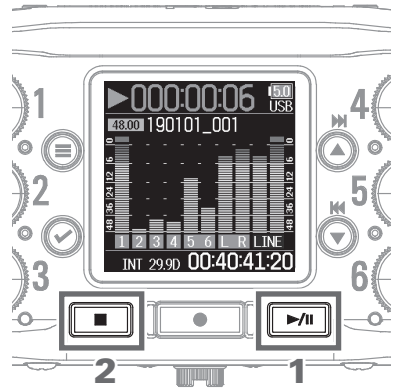

..... Lecture des enregistrements

1. Pressez .
Cela lance la lecture.
2. Pressez .
Cela arrête la lecture.



■ Opérations de lecture

Fonction	Opération
Pause/reprise	Pressez  .
Sélection d'une prise/Saut à un marqueur	Pressez  /  .
Recherche en avant	Pressez et maintenez  .
Recherche en arrière	Pressez et maintenez  .

Liste des fonctions et réglages

Quand l'écran d'accueil est ouvert, pressez  pour ouvrir l'écran Menu dans lequel vous pouvez utiliser les fonctions et réglages suivants.

Élément		Explication	
FINDER		Le Finder vous permet par exemple de visualiser et d'éditer des prises et des dossiers sur des cartes SD, de créer des dossiers de projets/scènes et de faire des réglages de dossier d'enregistrement/lecture.	
ENTRÉE	PFL	Pour régler la source d'entrée, le niveau d'entrée, le filtre passe-haut (HPF), le limiteur, la phase, le retard et le panoramique ainsi que le son d'écoute de contrôle lorsque l'écran PFL est ouvert.	
	Régl. alim. fantôme	Pour régler la tension d'alimentation fantôme et la fonction d'économie d'énergie.	
	Régl. couplage	Pour régler le couplage d'entrées et de leurs niveaux.	
	Mixage autom.	Quand vous utilisez plusieurs entrées, cette fonction permet de réduire le bruit de fond des pistes ayant de faibles niveaux d'entrée en les atténuant automatiquement.	
SORTIE	Sortie casque	Pour régler le son envoyé à la sortie casque, l'amplification numérique, la courbe de volume et le niveau sonore d'alerte.	
	Sortie ligne	Pour régler le niveau de sortie ligne, le routage, le limiteur et le retard.	
ENREGIS- TREMENT	Mode (les éléments affichés dans le menu Enregistrement dépendent du mode choisi)		
	En mode autre que MP3	Fréq. échant.	Pour choisir la fréquence d'échantillonnage servant à enregistrer les fichiers WAV.
		Format fichier	Pour choisir le format des fichiers d'enregistrement.
		Métadonnées	Pour choisir la façon dont les noms de scène sont ajoutés, et les notes et noms de piste enregistrés comme métadonnées.
		Piste LR	Pour choisir d'enregistrer ou non la piste G/D et de régler son volume.
	En mode MP3	Pre-engrst.	Pour régler le pré-enregistrement, qui capture le son avant le lancement de l'enregistrement.
		Fréq. échant.	Pour choisir la fréquence d'échantillonnage servant à enregistrer les fichiers MP3.
		Débit binaire	Pour choisir le débit binaire servant à enregistrer les fichiers MP3.
		Nom de scène	Pour définir la façon de nommer les scènes.
		Fader LR	Pour régler le volume de la piste G/D.
Pre-engrst.		Pour régler le pré-enregistrement, qui capture le son avant le lancement de l'enregistrement.	
LECTURE	Fader LR	Pour régler le volume de la piste G/D.	
	Répétition	Pour régler la fonction de répétition de lecture.	
TIMECODE	Mode		
	FPS	Pour sélectionner la cadence d'images du timecode interne.	
	Recaler	Pour recalibrer le timecode interne sur le timecode entrant par la prise TIMECODE IN/OUT. Cela peut servir à faire redémarrer le timecode interne à la valeur choisie.	
	Bits util.	Pour définir le mode et le contenu des bits utilisateur pouvant être inclus dans le timecode.	
	Retard auto-engrst.	Pour régler le temps au bout duquel l'enregistrement commence une fois le timecode reçu.	
	TC de démarrage	Pour régler la valeur utilisée lors du recalage du timecode et pour le calibrage afin d'augmenter la précision lors du calage sur l'horloge en temps réel (RTC).	
SYSTÈME	Carte SD		
	Pour sauvegarder et recharger des réglages, ainsi qu'afficher des informations sur la carte SD, tester ses performances et la formater.		
	USB		
	Pour régler le lecteur de carte, l'interface audio et les fonctions d'utilisation simultanée de l'enregistrement et de l'interface audio, ainsi qu'effectuer des réglages en cas de connexion à un FRC-8.		
	Bluetooth		
Pour la connexion Bluetooth avec des périphériques iOS et de timecode.			
Réglages		Pour régler par exemple la date et l'heure, la source d'alimentation, le fonctionnement des touches, la fonction d'économie d'énergie et l'affichage, ainsi que rétablir tous les réglages d'usine par défaut.	
Version firmware		Pour vérifier les versions de firmware.	
Langue		Pour choisir la langue utilisée par l'affichage.	

Note : voir le mode d'emploi pour des informations détaillées sur chaque réglage.



ZOOM CORPORATION

4-4-3 Kanda-surugadai, Chiyoda-ku, Tokyo 101-0062 Japan
zoomcorp.com