

H2essential

Handy Recorder

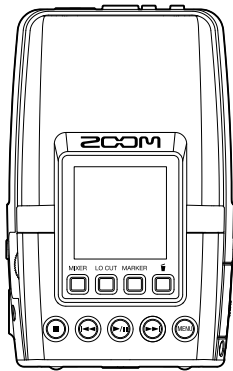

クイックツアー

製品に関するソフトウェアやドキュメントは以下の Web サイトでご覧いただけます。



zoomcorp.com/help/h2essential

ご使用になる前に「安全上の注意／使用上の注意」を必ずお読みください。

© 2024 ZOOM CORPORATION

本マニュアルの一部または全部を無断で複製／転載することを禁じます。

本マニュアルは将来必要となることがありますので、必ず参照しやすいところに保管してください。

本マニュアルの内容および製品の仕様は予告なしに変更されることがあります。

白黒端末では正しく表示できません。

microSD カードをセットする

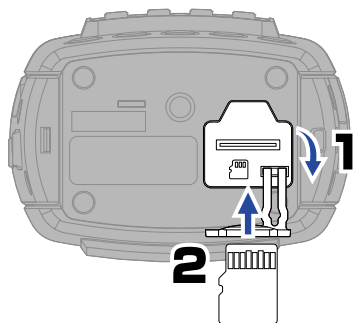

対応記録メディア
microSDHC メモリーカード
microSDXC メモリーカード
動作確認済み microSD カードの使用をお勧めします。
動作確認済み microSD カードは ZOOM の WEB サイト (zoomcorp.com/help/h2essential) で確認してください。

- microSD カードを抜き差しするときは、必ず電源を OFF にしてください。
- microSD カードを取り出すときは、一度スロットの奥に押し込んでから引き抜いてください。microSD カードが飛び出さないようご注意ください。

電源を入れる

押しながら下に
スライドして開ける

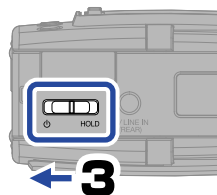
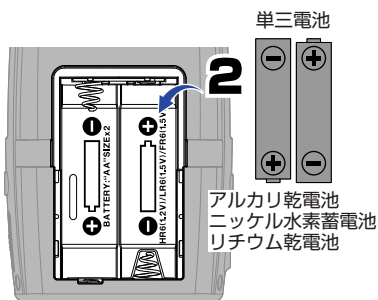
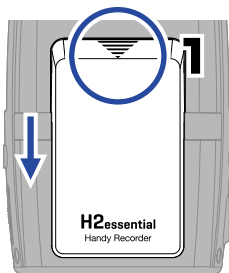

電池を使用する際は、液漏れを防ぐために、以下の点にご注意ください。

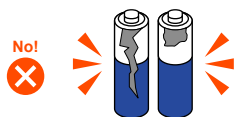

被覆が剥がれている、または表面に傷がある電池は使用しない

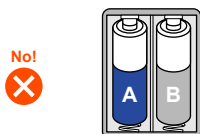

異なる種類やメーカーの電池を混ぜて使用しない



新しい電池と古い電池を混ぜて使用しない

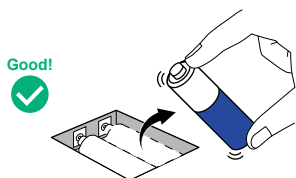

使い切った電池は早めに取り外す
長期間使わないときは電池を取り外す

専用の AC アダプター (ZOOM AD-17) または市販の USB モバイルバッテリーも使用可能です。

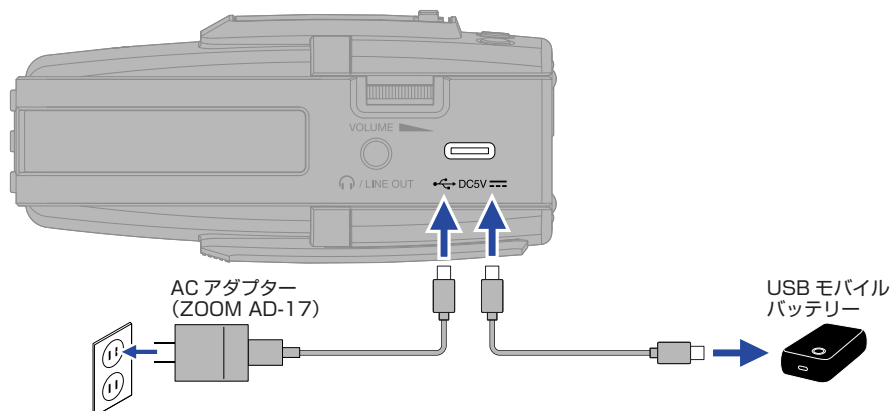

初回起動時の設定を行う

アクセシビリティの設定



▲ / ▼ で設定項目を選択して、
✓ で決定する

目の不自由な方にもお使いいただけるよう、ガイド音やビーブ音を設定できる機能を搭載しています。

言語設定



▲ / ▼ で言語を選択して、
✓ で決定する

日付形式設定



年月日はここで設定した順で録音ファイル名に使用されます。

日時設定



設定項目を選択して、**ENTER** で決定する



値を変更して、**✓** で決定する



全ての項目を設定したら、「OK」を選択して、**✓** で日時設定を終了する

電池タイプの設定



電池残量を正確に表示するために、使用する電池の種類を正しく設定してください。

新しく購入した microSD カードや他の機器で使用していた microSD カードを使用する場合は、SD カードテストをお勧めします。

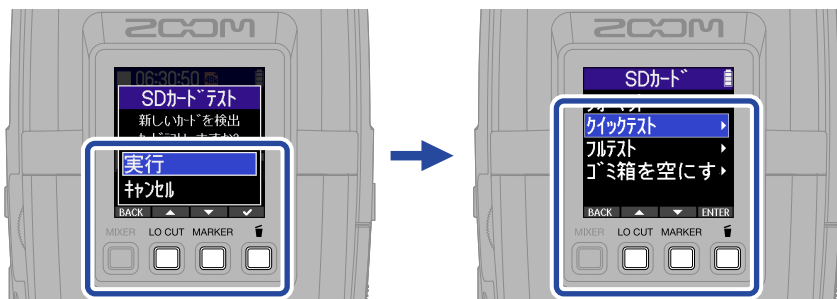

クイックテストは microSD カードの容量に関わらず、30 秒程度の短時間で性能をテストします。フルテストは全領域を確認するため、microSD カードの容量に応じて必要な時間が変わります (64 GB で約 15 時間)。

設定を終了するとホーム画面が表示されます。

■ホーム画面について

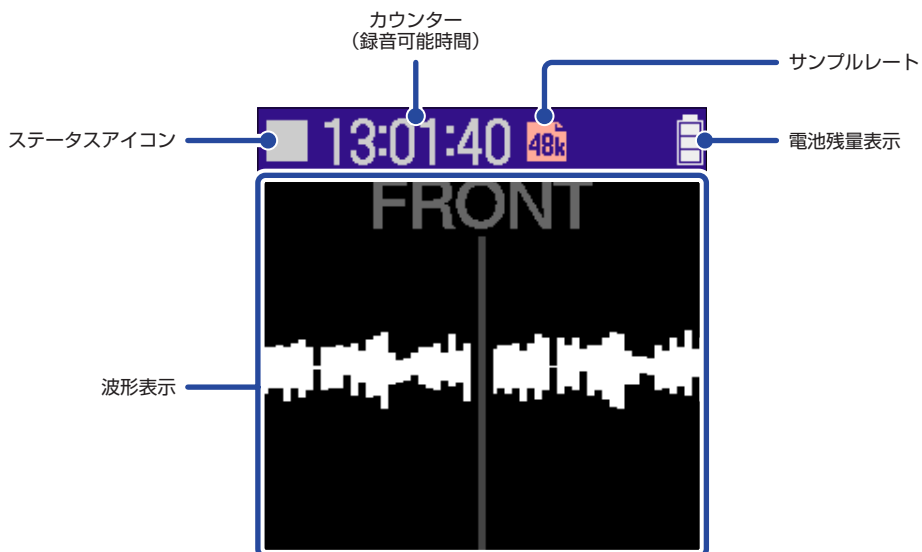

ホーム画面で **(MENU)** を長押しするとガイド音を即座に ON/OFF できます。



メニュー画面や再生画面で **(MENU)** を押し、素早くホーム画面に戻ることができます (一部画面のぞく)。

録音の準備をする

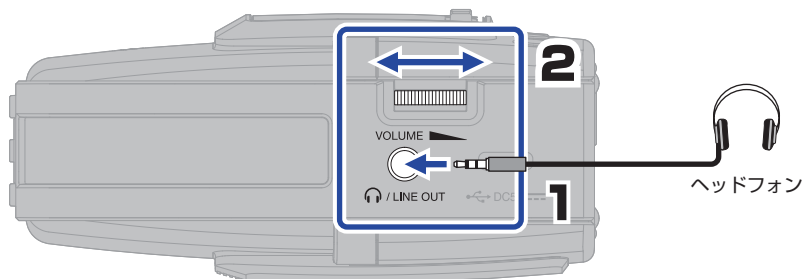
■ヘッドフォンを接続して音量を調節する



■録音方向とマイクの指向性を設定する

FRONT と **REAR** で録音の方向を設定してから、   でマイクの指向性を設定します。

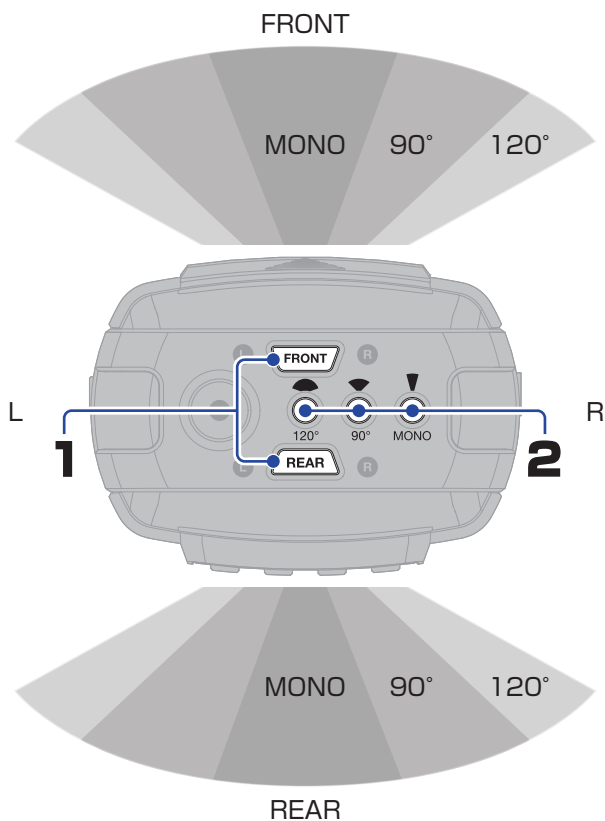

■プラグインパワーが必要なマイクを接続する場合
MIC/LINE IN 端子 (REAR) を使用して録音することもできます。

外部マイク

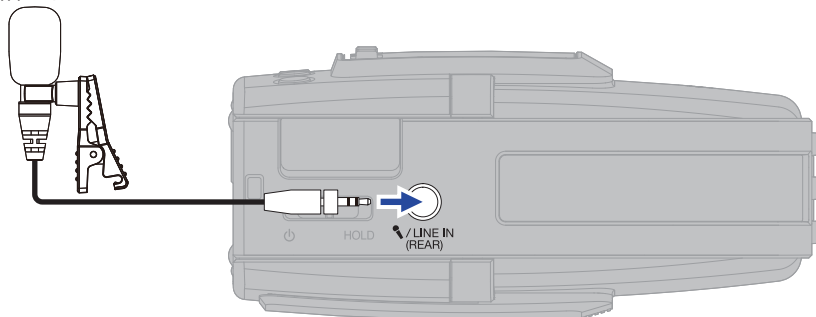

• プラグインパワーを設定する

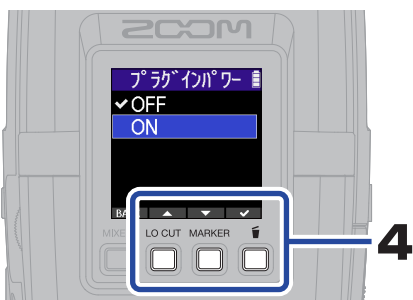
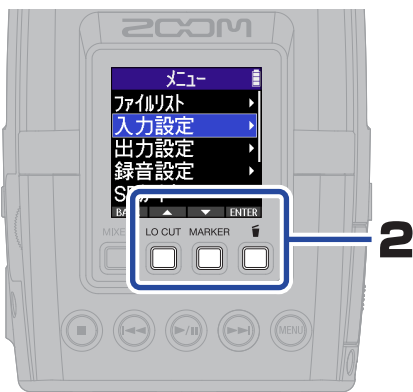

プラグインパワーを ON にしてください。

■風雑音やボーカルのポップノイズを軽減する

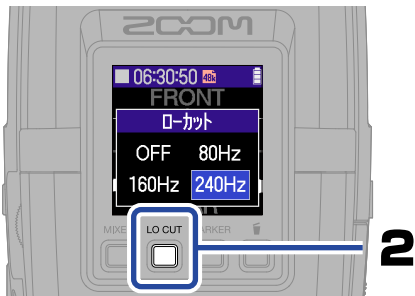
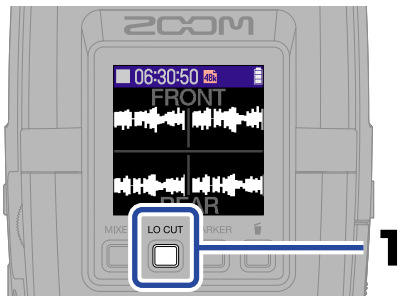

■モニターバランスを調節する

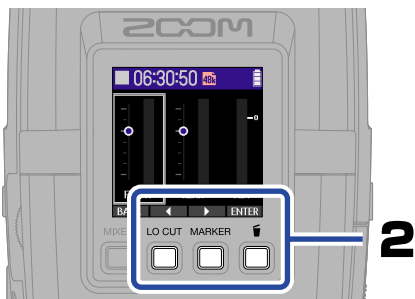
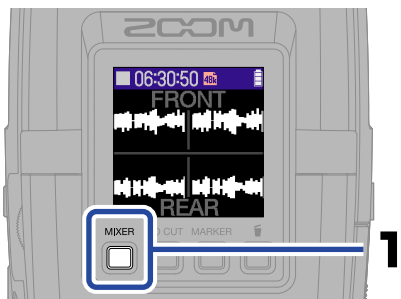

トラックを選択して、決定する

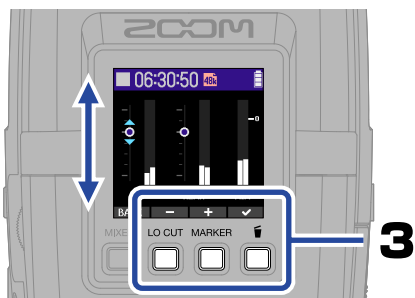

モニターバランスを調節して、決定する

- この設定は、録音ファイルの音量には反映されません。
録音ファイルを H2essential 本体で再生するときのみ有効です。
- 再生時には、再度ミキサーで音量を調節できます。

録音する

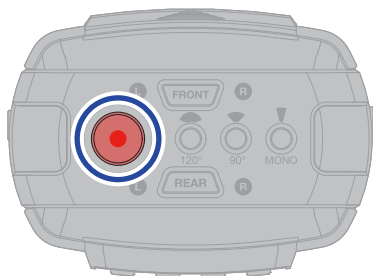

インジケーターが赤色に点灯し、録音が始まります。

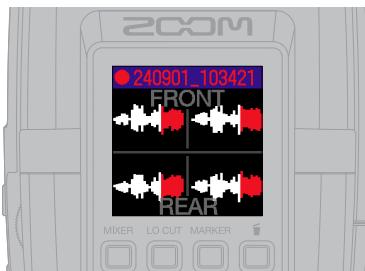

 をもう一度押すと、録音を停止します。



を「HOLD」にスライドすることで、録音中の誤操作を防止することができます。

■録音中の操作



	再生時の頭出し用のマークをつけます。
	録音を停止して、ファイルをゴミ箱に移動します。
	一時停止／録音を再開します。録音を一時停止するとマークが付加されます。
	録音を停止します。

再生する



再生が開始されます。

■再生中の操作



OPTION	ファイルリスト画面を表示したり、エクスポート、A-Bリピート再生などができます。
-3 SEC / +10 SEC	ファイルの再生位置を戻したり進めたりします。
	ファイルをゴミ箱に移動します。
	再生を停止します。
	前のファイル／ファイルの先頭／前のマークに移動します。長押しすると、早戻しします。
	一時停止／再生を再開します。
	次のファイル／次のマークに移動します。長押しすると、早送りします。

オンラインヘルプを表示する（2次元コード）

メニューのヘルプを選択すると2次元コードを表示します。
スマートフォンで読み取ると、製品に関する詳しいドキュメントをご覧いただけます。

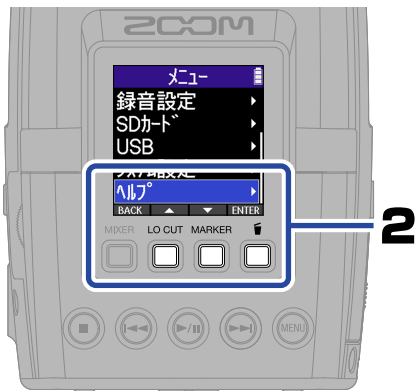

zoomcorp.com/help/h2essential

各部の役割

■本体背面（ディスプレイ側）

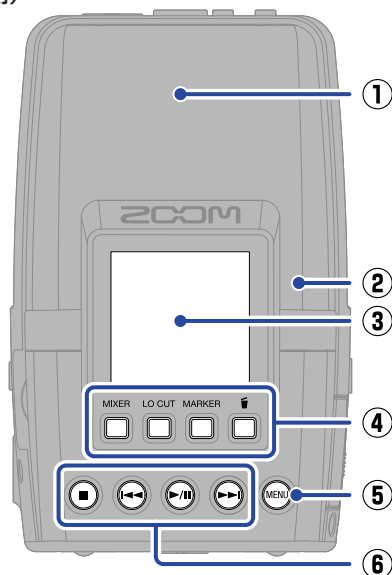

① 内蔵マイク

マイクカプセルを3つ使用し、ハイパーカーディオイド、MSステレオ（90°／120°）の指向性をFRONT/REARの両面で実現するマイクです。

② スピーカー

ファイルを再生すると、ここから音声が出力されます。

PHONE/LINE OUT 端子にヘッドフォンが接続されていると、スピーカーから音声は出力されません。

③ ディスプレイ

各種情報を表示します。

④ 操作キー

ホーム画面では、モニターバランスの調節やローカットの設定、録音ファイルにマークを打ったり、ゴミ箱に移動したりします。ホーム画面以外では、ディスプレイ下部にアイコンで表示されている操作をします。

⑤ MENU キー

メニュー画面を表示します。

⑥ 各種キー

 STOP キー	録音や再生を停止します。
 REW キー	再生／一時停止中に、前のファイル／ファイルの先頭／前のマークに移動します。長押しすると、早戻しします。
 PLAY/PAUSE キー	録音したファイルを再生／一時停止します。
 FF キー	再生／一時停止中に、次のファイル／次のマークに移動します。長押しすると、早送りします。

■ 本体正面（バッテリー側）

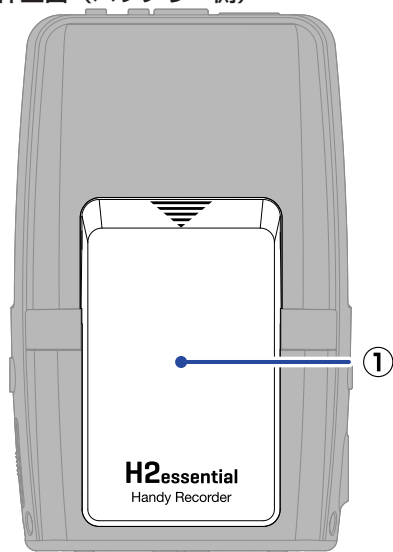

① 電池カバー

単三電池の取り付け／取り外しをする
ときに開きます。

■本体左側面

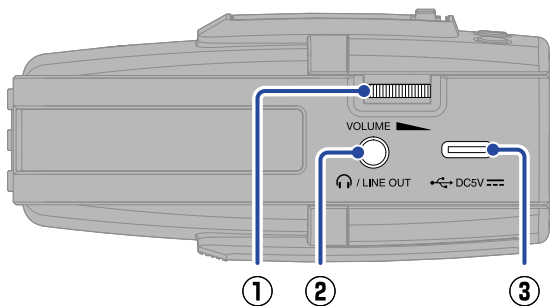

① VOLUME ダイヤル

スピーカーまたはヘッドフォンから出力される音量を調節します。

② PHONE/LINE OUT 端子

ヘッドフォンや外部機器に音声を出力します。

③ USB 端子 (Type-C)

パソコンやスマートフォン/タブレットと接続して、オーディオインターフェイス機能、ファイル転送機能を使用できます。
USBバスパワー動作に対応しています。
データ転送に対応した USB ケーブルを使用してください。

■本体右側面

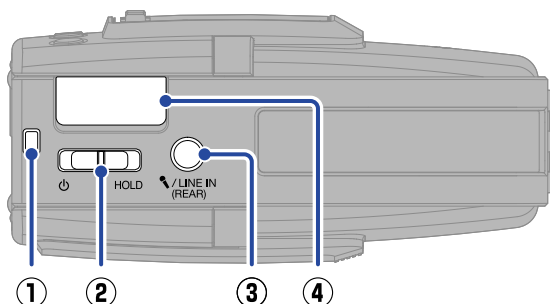

① ストラップ穴

ストラップを取り付けます。

② 電源 / HOLD スイッチ

電源の ON/OFF、またはキー操作を無効にします。

③ MIC/LINE IN 端子 (REAR)

外部マイクやライン機器を接続して録音することができます。プラグインパワー方式のマイクにも対応しています。

④ REMOTE 端子

専用アダプター (ZOOM BTA-1 など) を接続します。
「ZOOM Handy Control & Sync」を使って、iPhone/iPad からワイヤレスで H2essential を操作できます。

■本体上面

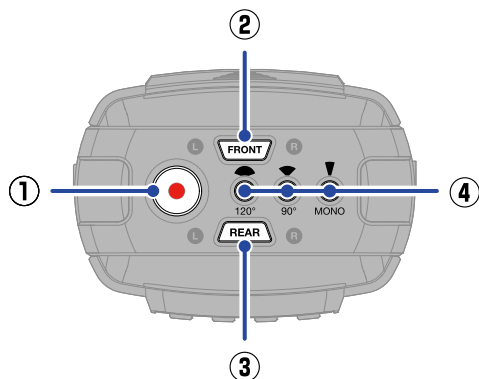

① REC キー

録音を開始します。
録音中はインジケータが点灯します。

② FRONT キー

本体正面側の録音を有効にするときに押します。有効時は FRONT キーが点灯します。

③ REAR キー

本体背面側の録音を有効にするときに押します。有効時は REAR キーが点灯します。
MIC/LINE IN 端子に外部マイクを接続している場合、REAR での録音を有効にすることはできません。

④ 指向性選択キー

録音するトラックのモノラル/ステレオおよびステレオ幅を決定します。
次のうちいずれか 1 つを選択します。
選んだキーが点灯します。

- MONO: モノラル (ハイパーカーディオ特性)
- 90° : ステレオ (MS ステレオ 90°)
- 120° : ステレオ (MS ステレオ 120°)

■本体底面

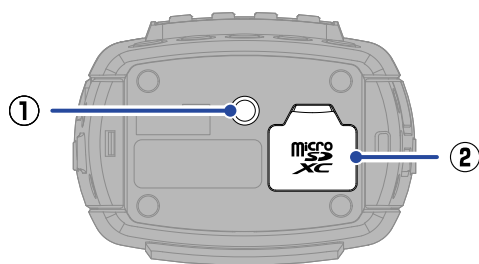

① 三脚取り付けネジ穴

三脚を取り付けるときに使用します。

② microSD カードスロット

microSD カードを挿入します。

その他の機能

■ USB 機能

・オーディオインターフェース

パソコンやスマートフォン／タブレットと接続して2IN/2OUTまたは4IN/2OUTのオーディオインターフェースとして使用できます。

Windows パソコンと接続する場合は、ドライバのインストールが必要です。最新のドライバは ZOOM の Web サイト (zoomcorp.com/help/h2essential) からダウンロードできます。

・ファイル転送

パソコンやスマートフォン／タブレットと接続して microSD カード内のファイルの確認や移動ができます。

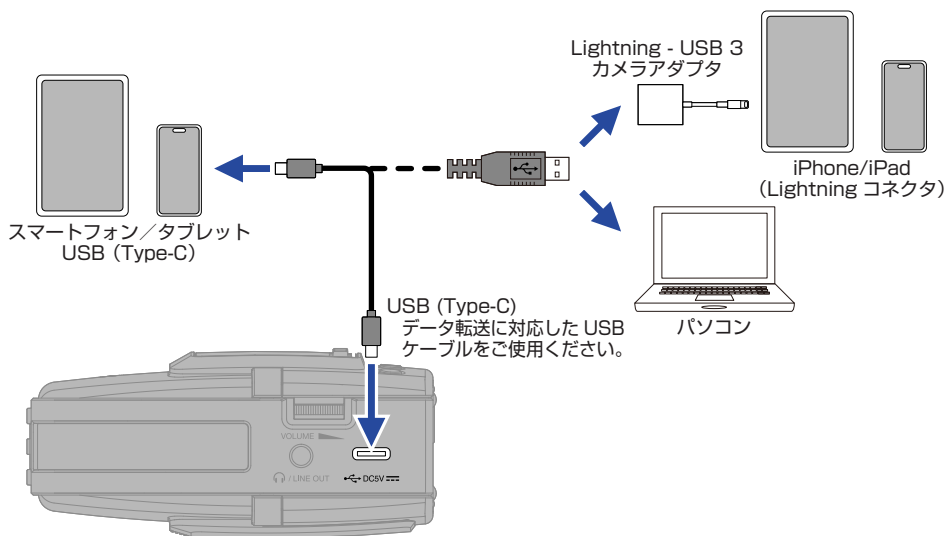

■ iPhone/iPad からワイヤレスでコントロール

専用無線アダプター（BTA-1 など）を接続すると、「ZOOM Handy Control & Sync」を使用して、iPhone/iPad から H2essential をワイヤレスで操作できます。

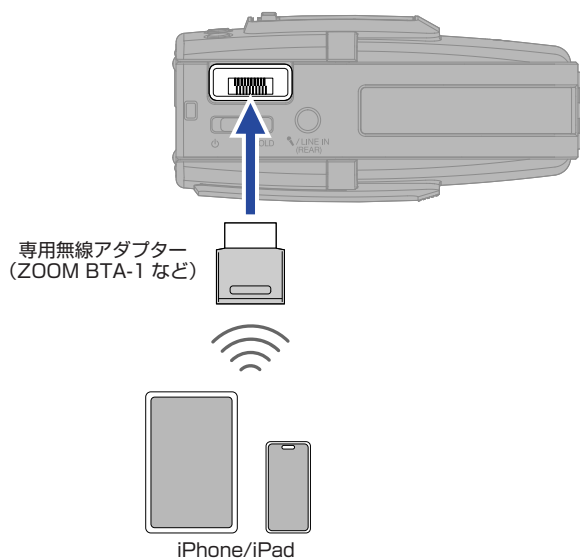

故障かなと思う前に

音が出ない、もしくは非常に小さい

- ヘッドフォンやライン出力の接続を確認してください。
- ヘッドフォンボリュームやライン出力レベルが下がっていないか確認してください。
- マイクの向きや接続機器の音量設定を確認してください。
- ミキサーの設定を確認してください。

モニター音が歪む

-  で音量を調節してください。
- ミキサーの設定を確認してください。

「INPUT OVERLOAD!」と表示される

- 入力される音声が大きすぎます。マイクと音源の距離を離してください。
- 風によって大きなノイズが入力されることがあります。屋外で録音する場合や話者の口に近付けて録音する場合など、マイクに直接風が当たる場合は、ノイズを軽減する低域カット設定をお勧めします。

録音できない

- microSD カードに空き容量があることを確認してください。
- カードスロットに microSD カードが正しくセットされていることを確認してください。

録音した音声途切れる

- microSD カードのテストをしてください。詳細はオペレーションマニュアルを参照してください。
- microSD カードを H2essential でフォーマットしてください。
- 動作確認済み microSD カードの使用をお勧めします。動作確認済み microSD カードは ZOOM の WEB サイト (zoomcorp.com/help/h2essential) で確認してください。

パソコンに接続しても認識されない

- データ転送に対応した USB ケーブルを使用してください。

日時情報が頻繁にリセットされる

- 長期間 AC アダプターや電池から電源が供給されない状態が続くと、本体に記憶した日時情報がリセットされます。電源起動時に日時の設定画面が表示された場合は、再度設定してください。

操作ができない

-  が「HOLD」側にスライドされていないことを確認してください。

文中の製品名、登録商標、会社名は、それぞれの会社に帰属します。

Microsoft、Windows は、マイクロソフト企業グループの商標です。

iPad および Lightning は、Apple Inc. の商標です。

iPhone の商標はアイホン株式会社のライセンスに基づき使用されています。

microSDXC ロゴは、SD-3C LLC の商標です。

USB Type-C は、USB Implementers Forum の商標です。

文中のすべての商標および登録商標は、それらの識別のみを目的として記載されており、各所有者の著作権を侵害する意図はありません。

他の者が著作権を保有する CD、レコード、テープ、実演、映像作品、放送などから録音する場合、私的使用の場合を除き、権利者に無断での使用は法律で禁止されています。著作権法違反に対する処置に関して、株式会社ズームは一切の責任を負いません。

文中のイラストおよび表示画面は、実際の製品と異なる場合があります。

ZOOM®

株式会社ズーム

〒101-0062 東京都千代田区神田駿河台 4-4-3

zoomcorp.com