

H4essential

Handy Recorder

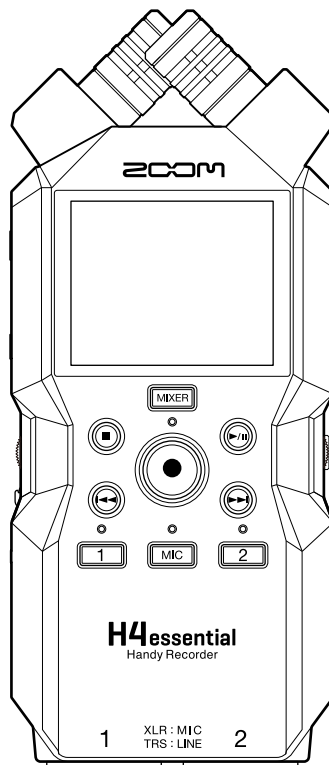

Manual de instrucciones

Lea las precauciones de uso y seguridad antes de utilizar esta unidad.

©2024 ZOOM CORPORATION

Queda prohibida la copia o reproducción de este documento,
tanto completa como parcial, sin el correspondiente permiso.

Los nombres de productos, marcas registradas y empresas que aparecen en este documento pertenecen a sus respectivos propietarios. Todas las marcas comerciales y registradas que aparecen en este documento se usan solo con fines identificativos y no suponen ninguna infracción sobre los derechos de autor de sus respectivos propietarios.

No es posible una visualización correcta en dispositivos con pantallas de escala de grises.

Notas acerca de este manual de instrucciones

Puede que vuelva a necesitar este manual en el futuro. Consérvelo siempre en un lugar seguro a la vez que accesible.

El contenido de este documento y las especificaciones de este aparato pueden ser modificadas sin previo aviso.

- Microsoft y Windows son marcas comerciales del grupo de empresas Microsoft.
- Mac, macOS, iPadOS y Lightning son marcas comerciales de Apple Inc.
- iOS es una marca comercial o una marca registrada de Cisco Systems, Inc. y empresas afiliadas en EE.UU. y otros países, y es usada bajo licencia.
- App Store es una marca de servicio de Apple Inc.
- La marca y el logotipo de Bluetooth® son marcas registradas de Bluetooth SIG, Inc. ZOOM CORPORATION utiliza estas marcas bajo licencia.
- El logotipo microSDXC es una marca comercial de SD-3C LLC.
- USB Type-C es una marca comercial del USB Implementers Forum.
- Está prohibida por ley la grabación de cualquier fuentes con derechos de autor, incluyendo CDs, discos, cintas, actuaciones en directo, videos y emisiones, sin el permiso expreso y por escrito del propietario legal de dichos derechos salvo para el uso y disfrute personal. ZOOM CORPORATION no asumirá ninguna responsabilidad relacionada con posibles infracciones contra los derechos de autor.

Índice

Notas acerca de este manual de instrucciones.....	2
Resumen del H4essential.....	6
Ofrece una alta calidad de señal audio durante la grabación y edición.....	6
Función de las partes.....	12
Resumen de las pantallas.....	17
Proceso de grabación.....	28
Preparativos.....	29
Inserción de tarjetas microSD.....	29
Alimentación.....	30
Conexión de dispositivos de entrada.....	32
Encendido/apagado.....	38
Ajuste de la guía vocal (primer arranque).....	40
Ajuste del idioma de comunicación (primer arranque).....	41
Ajuste del formato de fecha y hora (primer arranque).....	42
Ajuste de la fecha y la hora (primer arranque).....	43
Ajuste del tipo de pilas (primer arranque).....	45
Bloqueo anti-accidentes (función HOLD).....	46
Ajustes de entrada.....	47
Activación de pistas para la grabación.....	47
Conversión a mono de la entrada de micro XY interno.....	48
Ajuste del plug-in power.....	49
Ajuste de la alimentación fantasma.....	50
Reducción del ruido (Lo Cut).....	52
Activación del enlace stereo.....	53
Ajuste del nivel lateral al grabar stereo centro-lateral.....	55
Ajustes de salida.....	57
Cambio de la forma de ajuste del nivel de salida.....	57
Ajuste de nivel fijo.....	59
Grabación.....	61
Monitorización de los sonidos de entrada.....	61
Ajuste del balance de monitorización de los sonidos de entrada.....	63
Ajustes de grabación.....	65
Grabación.....	71
Adición de marcas durante la grabación.....	73
Traslado del fichero de grabación a la carpeta TRASH.....	74
Reproducción de grabaciones.....	75
Reproducción de grabaciones.....	75
Ajuste del balance de volumen de todas las pistas.....	77
Ajustes de salida.....	78
Ajuste automático del volumen durante la reproducción.....	79

Cambio de la velocidad de reproducción.....	80
Reproducción repetida de un intervalo determinado (repetición AB).....	81
Cambio del formato y exportación de ficheros.....	83
Desplazamiento del fichero en reproducción a la carpeta TRASH.....	86
Gestión de ficheros.....	87
Estructura de carpetas y ficheros.....	87
Verificación de ficheros.....	90
Uso como interface de audio.....	91
En caso de Windows.....	91
Conexión a ordenadores, smartphones y tabletas.....	91
Ajustes de entrada y monitorización.....	95
Ajustes de salida.....	97
Grabación en el H4essential mientras es usado como interface de audio.....	99
Desconexión de ordenadores, smartphones y tabletas.....	100
Transferencia de ficheros a ordenadores y otros dispositivos.....	101
Conexión a ordenadores, smartphones y tabletas.....	101
Desconexión de ordenadores, smartphones y tabletas.....	104
Administración de tarjetas microSD.....	105
Formateo de tarjetas microSD.....	105
Prueba de tarjetas microSD.....	106
Eliminación de ficheros de la carpeta TRASH.....	109
Uso del código de tiempo.....	110
Resumen del código de tiempo.....	110
Conexión con un UltraSync BLUE.....	112
Ajustes diversos.....	115
Ajuste del idioma de comunicación.....	115
Ajuste de la fecha y la hora.....	116
Ajuste del formato de fecha.....	118
Ajuste de la retroiluminación.....	120
Ajuste del brillo de la pantalla.....	121
Ajuste del tipo de pilas utilizadas.....	122
Ajuste del tiempo para el apagado automático.....	124
Uso de la función de accesibilidad a la guía vocal.....	126
Ajuste de la guía vocal (accesibilidad).....	126
Ajuste del volumen de la guía vocal.....	128
Verificación de la información de la guía vocal.....	129
Instalación de idiomas para la guía.....	130
Restauración de los valores de fábrica.....	131
Gestión del firmware.....	132
Verificación de las versiones de firmware.....	132
Actualización del firmware.....	133
Uso del H4essential desde un smartphone/tableta.....	134
Desconexión de smartphones y tabletas.....	136
Verificación de la última información disponible del H4essential.....	137

Apéndice..... 138

- Resolución de problemas..... 138
- Listado de metadatos del H4essential..... 141

Especificaciones técnicas..... 145

Resumen del H4essential

Ofrece una alta calidad de señal audio durante la grabación y edición

Con circuitos conversores A/D duales y capacidad para admitir ficheros WAV de 32 bits flotantes, el H4essential es capaz de conservar la máxima calidad de audio desde la grabación hasta la edición en un DAW u otro software.

NOTA

En el H4essential, solo los conectores INPUT 1 y INPUT 2 tienen circuitos convertidores A/D duales.

Grabación

Los circuitos conversores AD duales le permiten grabar desde bajos niveles de volumen a muy potentes sin necesidad de realizar ajustes de ganancia.



Edición con DAW y otro software

Dado que los ficheros son grabados con formato WAV de 32 bits flotantes, la calidad del audio se mantiene durante la edición.

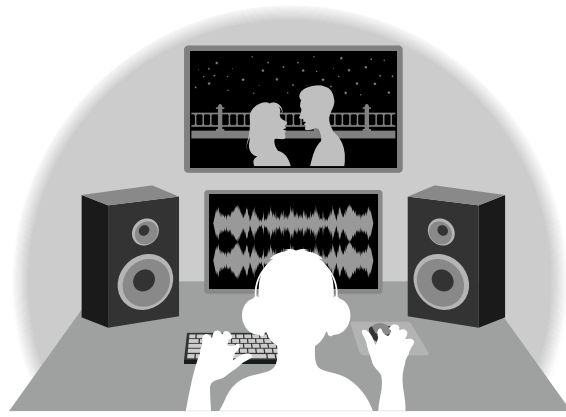

Resumen del circuito conversor A/D dual

En cada circuito de entrada, el H4essential dispone de dos conversores A/D con diferentes ganancias de entrada. Este diseño permite la grabación de audio de alta calidad sin necesidad de ajustar la ganancia, un paso normalmente indispensable.

NOTA

En el H4essential, solo los conectores INPUT 1 y INPUT 2 tienen circuitos convertidores A/D duales.

Increíble rango dinámico

Con la combinación de dos conversores A/D, hemos logrado un amplio rango dinámico imposible con un único conversor A/D.

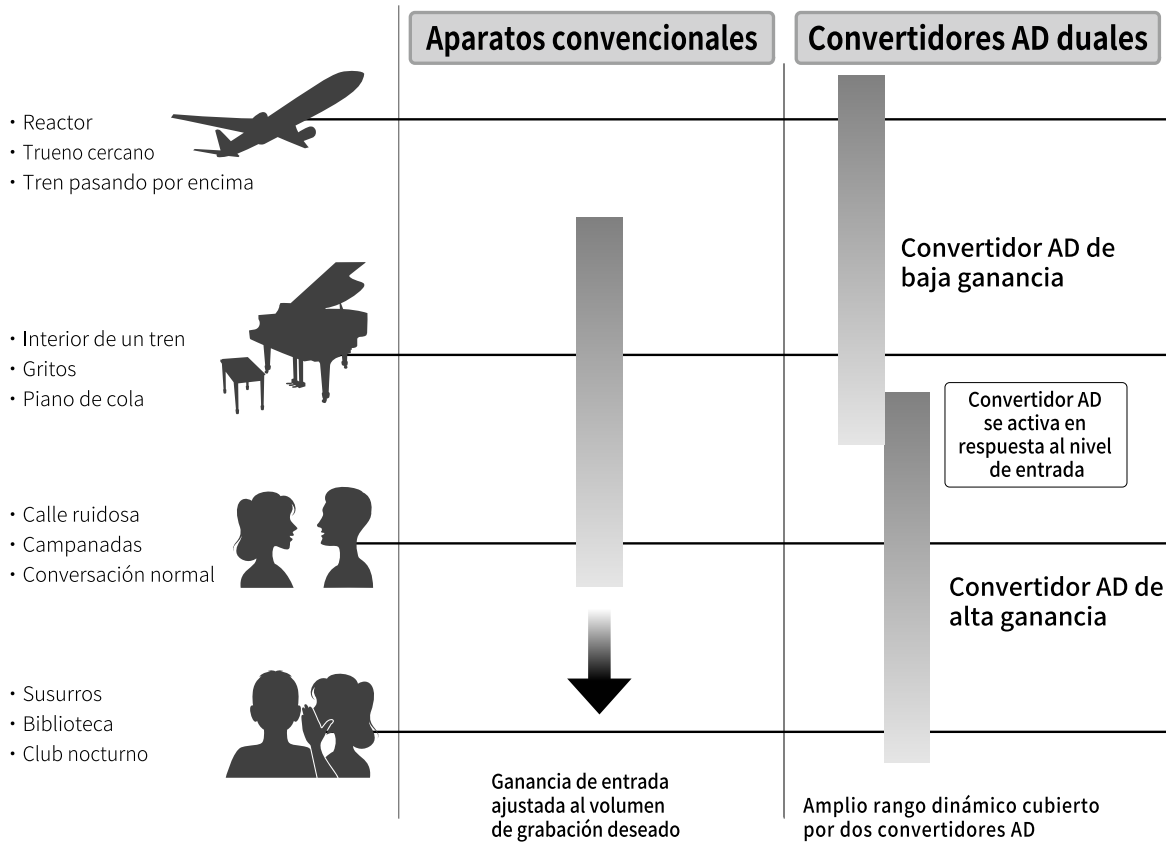

Cambio entre los dos conversores A/D

El H4essential monitoriza constantemente los datos de los dos conversores A/D y elige automáticamente el que ofrezca los mejores resultados de grabación.

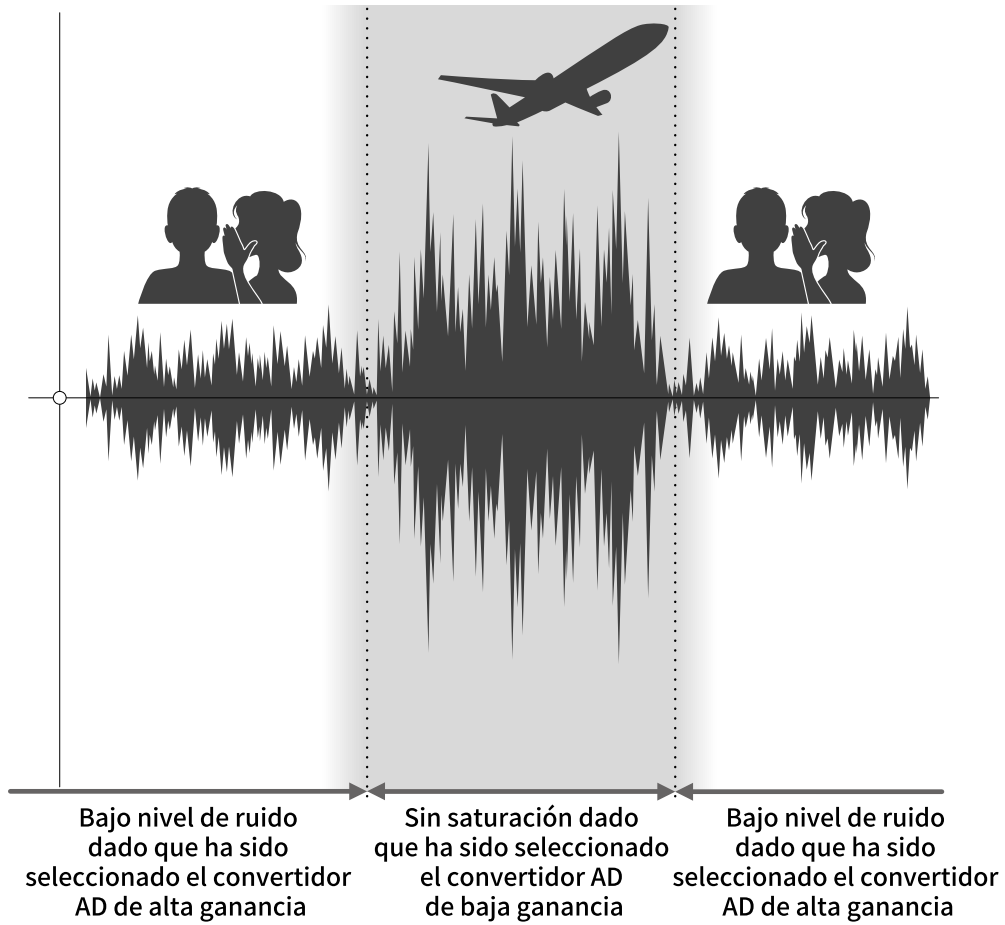

Resumen del fichero WAV de 32 bits flotantes

Los ficheros WAV de 32 bits flotantes ofrecen las siguientes ventajas sobre los ficheros WAV de 16/24 bits convencionales.

Gracias a estas ventajas, la calidad de la señal audio de la grabación puede ser conservada incluso durante el proceso de edición en un DAW u otro software.

Ventajas en la resolución

Los ficheros WAV de 32 bits flotantes tienen la ventaja de poder mantener una alta resolución incluso a volúmenes bajos. Como resultado de ello, los sonidos más débiles pueden ser convertidos durante la edición posterior a la grabación en sonidos más potentes sin que su calidad se vea degradada.

■ WAV de 16/24 bits

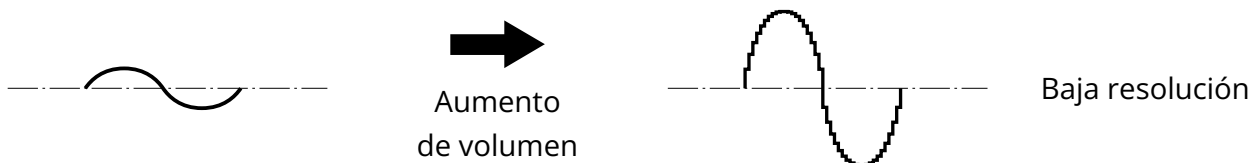

■ WAV de 32 bits flotantes

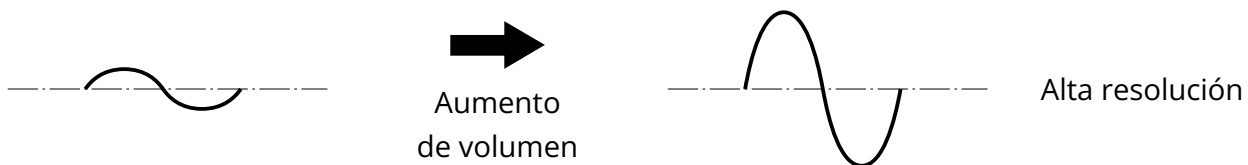

Ventajas en cuanto a saturación

Si una forma de onda suena saturada cuando es emitida desde el H4essential o en un DAW, puede editarla después de la grabación para reducir su volumen y restaurar así una forma de onda sin saturación ya que los datos en el propio fichero WAV de 32 bits flotantes no estarán saturados.

■ WAV de 16/24 bits

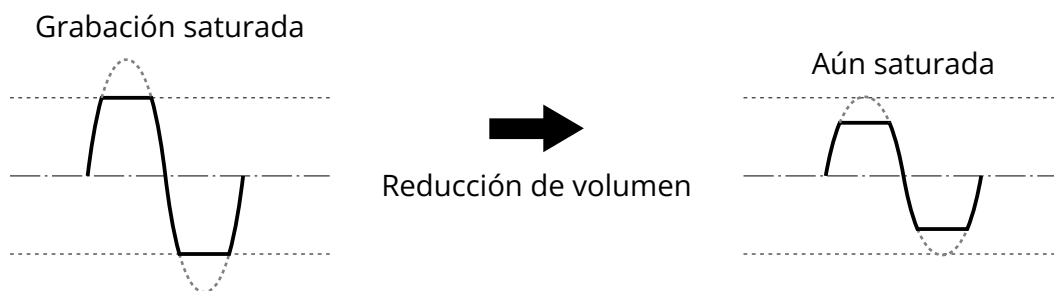

■ WAV de 32 bits flotantes

Grabación saturada

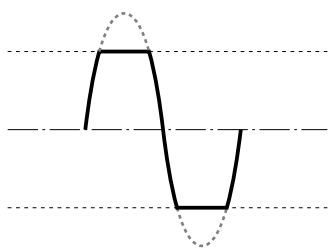

Reducción
de volumen

Sin saturación

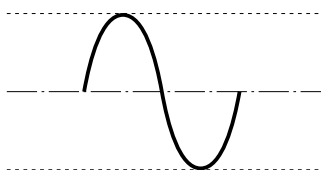

Función de las partes

Panel superior e inferior

■ Panel superior

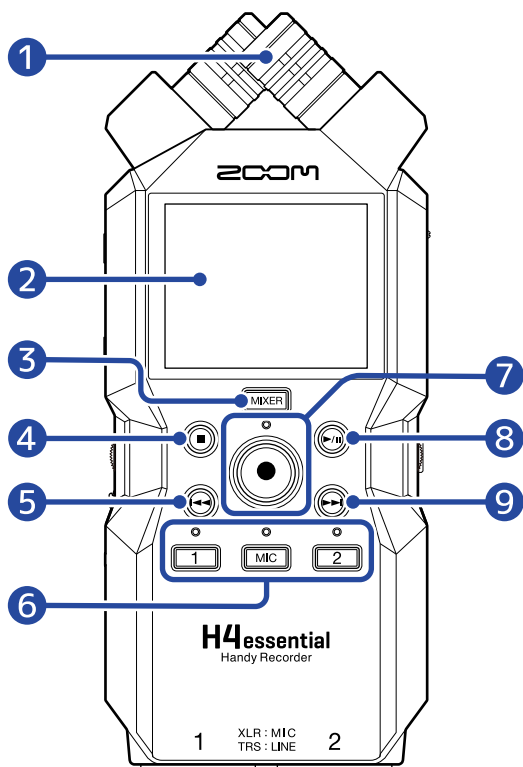

■ Panel inferior

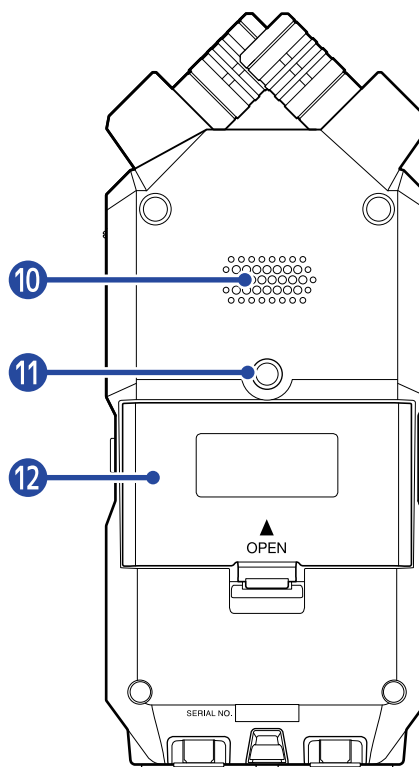

1 Micrófono XY interno

Este micrófono stereo tiene dos micrófonos direccionales cruzados. Este micrófono puede grabar sonido tridimensional con una profundidad y amplitud naturales.

2 Pantalla

Muestra diversos tipos de información.

3 Botón MIXER

Esto hace que aparezca la [Pantalla de mezclador](#).

4 Botón STOP

Esto detiene la grabación/reproducción.

Púselo cuando esté activa la [Pantalla de reproducción](#) o una pantalla de ajustes para volver a la [Pantalla inicial](#) (con algunas excepciones).

5 Botón REW

Púselo durante la reproducción o con la unidad en pausa para saltar al fichero anterior, al comienzo del fichero o a la marca anterior.

Manténgalo pulsado para realizar un rebobinado.

- 6 Botones de pista e indicadores de estado**
Activan/desactivan las pistas correspondientes. Los indicadores de estado se iluminarán en rojo cuando las pistas estén activas.
- 7 Botón e indicador REC**
Esto pone en marcha la grabación. El indicador se ilumina durante la grabación. Púlselo durante la grabación para detenerla.
- 8 Botón PLAY/PAUSE**
Inicia la reproducción/activa la pausa.
- 9 Botón FF**
Púlselo durante la reproducción o con la unidad en pausa para saltar al fichero o marca siguientes. Manténgalo pulsado para un avance rápido.
- 10 Altavoz**
Emite sonido durante la reproducción del fichero.
Si tiene unos auriculares conectados a la toma PHONE/LINE OUT, el altavoz no emitirá sonido.
- 11 Roscas de montaje para trípode**
Puede usarlas cuando vaya a colocar el H4essential en un trípode, por ejemplo.
- 12 Tapa de las pilas**
Ábrala cuando vaya a instalar o extraer las pilas AA. (→ [Instalación de las pilas](#))

Paneles izquierdo y derecho

■ Panel izquierdo

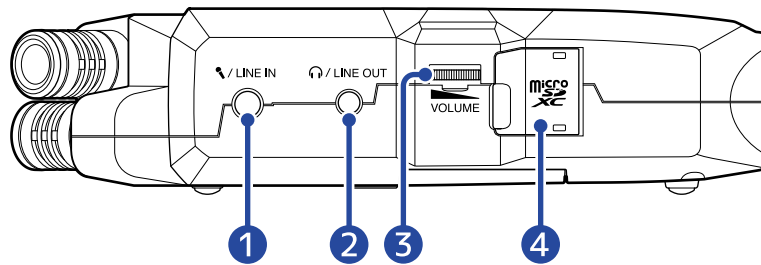

■ Panel derecho

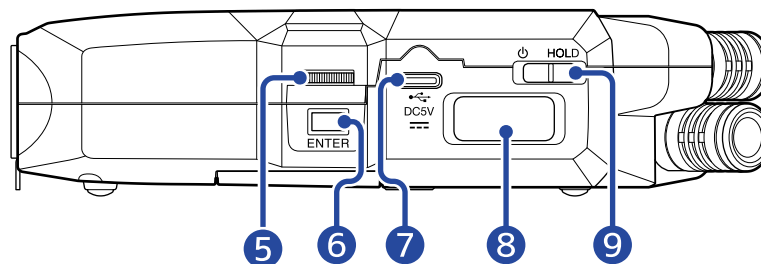

1 Toma MIC/LINE IN (admite plug-in power)

Puede utilizar para la grabación un micrófono conectado a esta toma.
Puede usar en esta toma micrófonos que necesiten el sistema plug-in power.

2 Toma PHONE/LINE OUT

Utilice esta toma stereo mini para que el sonido sea emitido a unos auriculares o a un dispositivo conectado.

3 VOLUME

Esto ajusta el nivel de la salida emitida al altavoz interno, los auriculares o el dispositivo conectado.

4 Ranura para tarjetas microSD

Introduzca aquí una tarjeta microSD.

5 Dial de selección

Utilícelo para elegir elementos en las distintas pantallas.

6 Botón ENTER

Utilícelo para confirmar los elementos elegidos con el dial de selección.

7 Puerto USB (Tipo-C)

Conéctelo a un ordenador, smartphone o tablet para utilizar las funciones de transferencia de ficheros y utilizar el H4essential como un interface de audio.
Admite la alimentación por bus USB.

8 Conector REMOTE

Conecte aquí un ZOOM BTA-1 u otro adaptador inalámbrico específico.
Esto permite el uso de la app para smartphone/tableta H4essential Control que hace que pueda usar el H4essential de forma inalámbrica.

Además, le permite dar entrada a código de tiempo SMPTE en el H4essential utilizando un UltraSync BLUE de Timecode Systems.

9 Interruptor POWER/HOLD

Permite encender y apagar el aparato y bloquear los botones.

■ Panel frontal

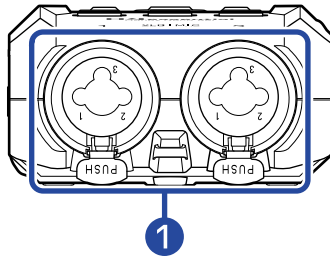

1 Tomas INPUT 1 y 2

Conecte micrófonos e instrumentos a estas tomas. Puede usarlas con clavijas XLR y TRS.

Cuando desconecte clavijas XLR, tire de la clavija mientras pulsa el resorte del bloqueo del conector.

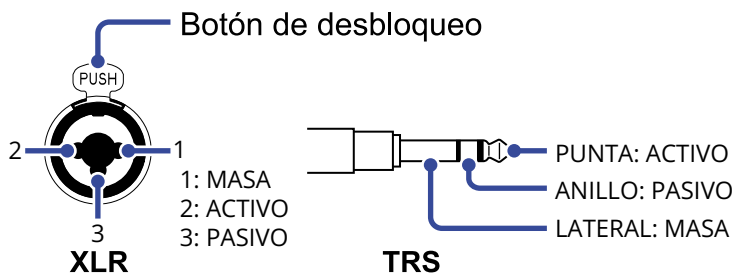

Resumen de las pantallas

En esta sección vamos a explicarle el contenido de las distintas pantallas que pueden aparecer en el H4essential.

Pantalla inicial

Esta pantalla aparecerá cuando encienda el H4essential. En ella verá las condiciones del H4essential, incluyendo el estado de grabación y la forma de onda de las señales de entrada.

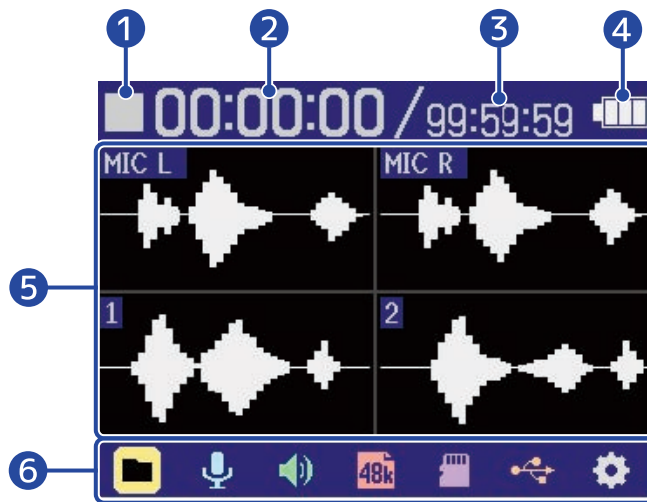

1 Icono de estado

Estos iconos muestran el estado de la grabación.

-  Parada
-  Grabación

2 Tiempo de grabación transcurrido

Muestra el tiempo de grabación transcurrido actual.

3 Tiempo grabable

Es el tiempo de grabación disponible actual.

4 Carga restante de las pilas

Esto solo aparecerá cuando utilice la unidad a pilas. Cuando la carga restante de las pilas esté muy baja, sustitúyalas (→ [Instalación de las pilas](#)) o conecte un adaptador de corriente (→ [Conexión de un adaptador de corriente](#)) o una batería portátil (→ [Uso de otras fuentes de alimentación](#)).



A tope ←————→ Vacía

5 Pantalla de forma de onda (micrófono XY incorporado, entradas 1 y 2)

Muestra la forma de onda de las señales recibidas por el H4essential. Las formas de onda que estén siendo grabadas en ese momento aparecerán en rojo.

Los tipos de entrada son mostrados en el extremo izquierdo de cada forma de onda.

- MIC L: Canal izquierdo de micrófono XY incorporado

- MIC R: Canal derecho de micrófono XY incorporado
- 1: Input 1:
- 2: Input 2:

Cuando una pista esté desactivada, aparecerá un icono atenuado. (→ [Activación de pistas para la grabación](#))









6 Barra de menú

Le muestra los iconos de diversos elementos de ajuste para que pueda acceder fácilmente a las pantallas de ajuste, incluyendo las de entrada, salida, grabación y sistema.

Use  para elegir un icono y pulse  para realizar las siguientes operaciones.

■ Cuando la grabación está en pausa





-  Listado de ficheros: Esto hace que aparezca la [Pantalla de listado de ficheros](#) donde podrá verificar los ficheros de la tarjeta microSD. (→ [Pantalla de listado de ficheros](#))
-  Entrada: Hace que aparezca una pantalla con los ajustes relacionados con la entrada. (→ [Ajustes de entrada](#))
-  Salida: Hace que aparezca una pantalla con los ajustes relacionados con la salida. (→ [Ajustes de salida](#))
-  Ajustes de grabación: Hace que aparezca una pantalla con los ajustes relacionados con la grabación. (→ [Ajustes de grabación](#))
-  Tarjeta SD: Hace que aparezca una pantalla con los ajustes relacionados con las tarjetas microSD. (→ [Administración de tarjetas microSD](#))
-  USB: Hace que aparezca una pantalla que le permite conectar el H4essential a un ordenador, smartphone o tablet para verificar y mover los ficheros de la tarjeta microSD y configurar el interface de audio. (→ [Administración de tarjetas microSD](#), [Uso como interface de audio](#))
-  Sistema: Hace que aparezca una pantalla en la que se pueden realizar diversos ajustes de la unidad, incluyendo los ajustes de fecha/hora y de visualización. (→ [Ajustes diversos](#))

■ Durante la grabación



-  Marca: Utilícela para añadir una marca al fichero que está siendo grabado. (→ [Adición de marcas durante la grabación](#))

-  Salida: Hace que aparezca una pantalla con los ajustes relacionados con la salida. (→ [Ajustes de salida](#))
 -  Basura: Utilice esta opción para trasladar el fichero que está siendo grabado a la carpeta TRASH. (→ [Traslado del fichero de grabación a la carpeta TRASH](#))
-

AVISO

Cuando esté activa la [Pantalla de reproducción](#) o una pantalla de ajustes (con algunas excepciones), pulse

 para volver a la pantalla inicial.

Pantalla de reproducción





Cuando esté activa la [Pantalla inicial](#), el pulsar  para poner en marcha la reproducción hará que aparezca esta pantalla.

Esto le muestra las condiciones de reproducción del H4essential, incluyendo el tiempo de reproducción y las formas de onda del fichero de grabación.



1 Icono de estado

El estado de la reproducción es visualizado mediante un icono.

-  Reproducción
-  Pausa
-  Rebobinado
-  Avance rápido

2 Tiempo de reproducción

Muestra el tiempo transcurrido desde el principio de la reproducción.

3 Longitud del fichero

Esto muestra la longitud del fichero que está siendo reproducido.

4 Carga restante de las pilas

Esto solo aparecerá cuando utilice la unidad a pilas. Cuando la carga restante de las pilas esté muy baja, sustitúyalas (→ [Instalación de las pilas](#)) o conecte un adaptador de corriente (→ [Conexión de un adaptador de corriente](#)) o una batería portátil (→ [Uso de otras fuentes de alimentación](#)).



A tope ←————→ Vacía

5 Pantalla de forma de onda (micrófono XY incorporado, entradas 1 y 2)

Esto muestra las formas de onda de los ficheros grabados que están siendo reproducidos. Las partes de las formas de onda que ya han sido reproducidas aparecen en verde.

También puede verificar la posición de las marcas. (→ [Adición de marcas durante la grabación](#))

Los tipos de entrada son mostrados en el extremo izquierdo de cada forma de onda.

- L: Canal izquierdo de micrófono XY interno
- R: Canal derecho de micrófono XY interno
- 1: Input 1:
- 2: Input 2:

Cuando una pista esté desactivada, la forma de onda aparecerá en gris.



6 Barra de marcas





Aquí verá las marcas que hayan sido añadidas al fichero que esté siendo reproducido.

7 Barra de menú



Aquí puede ver íconos para diversos elementos de ajuste que le permitirán acceder fácilmente a las pantallas de ajuste, incluyendo las de salida y repetición.

Use  para elegir un icono y pulse  para realizar las siguientes operaciones.

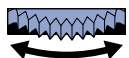

-  Listado de ficheros: Esto hará que aparezca la pantalla de listado de ficheros en la que podrá verificar los ficheros en la tarjeta microSD. (→ [Pantalla de listado de ficheros](#))
-  Repetición AB: Utilícela para ajustar los puntos inicial y final de la reproducción repetida. (→ [Reproducción repetida de un intervalo determinado \(repetición AB\)](#))
-  Salida: Hace que aparezca una pantalla con los ajustes relacionados con la salida. (→ [Ajustes de salida](#))
-  Exportación: Utilícela, por ejemplo, para cambiar el formato del fichero de reproducción y exportarlo. (→ [Cambio del formato y exportación de ficheros](#))
-  Basura: Utilícela para trasladar el fichero en reproducción a la carpeta TRASH. (→ [Desplazamiento del fichero en reproducción a la carpeta TRASH](#))

AVISO

- Pulse  para detener la reproducción y volver a la [Pantalla inicial](#).
- Cuando esté activa la [Pantalla de listado de ficheros](#), use  para elegir  (Vista de reproducción) en la barra de menú y pulse  para acceder a la [Pantalla de reproducción](#).

Pantalla de listado de ficheros

Cuando esté activa la [Pantalla inicial](#) o [Pantalla de reproducción](#), use  para elegir  (Listado de ficheros) y pulse  para acceder a ese listado.

Esta pantalla le mostrará un listado de los ficheros de la tarjeta microSD, y podrá verificar el contenido de la tarjeta y reproducir y trasladar ficheros a la carpeta TRASH, por ejemplo.



1

Use  para elegir esta opción y pulse  Para volver a la [Pantalla inicial](#) o [Pantalla de reproducción](#).

2 Carga restante de las pilas





Esto solo aparecerá cuando utilice la unidad a pilas. Cuando la carga restante de las pilas esté muy baja, sustitúyalas (→ [Instalación de las pilas](#)) o conecte un adaptador de corriente (→ [Conexión de un adaptador de corriente](#)) o una batería portátil (→ [Uso de otras fuentes de alimentación](#)).



A tope ← → Vacía

3 Icono de estado

El estado de la reproducción es visualizado mediante un icono.

-  Reproducción
-  Pausa
-  Rebobinado
-  Avance rápido

4 Tiempo de reproducción



Muestra el tiempo transcurrido desde el principio de la reproducción.

5 Longitud del fichero

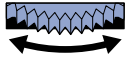

Muestra la longitud del fichero activo.

6 Listado de ficheros

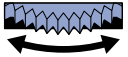

Aquí puede ver un listado con todos los ficheros de la tarjeta microSD.

- Use  para elegir ficheros.
- Cuando el listado contenga más ficheros de los que caben en la pantalla, aparecerá una barra de desplazamiento en el borde derecho.
- Use  para elegir un fichero y pulse  para que aparezca la barra de menú en la parte inferior de la pantalla.

Barra de menú

Use  para elegir un elemento de ajuste y pulse  para realizar las siguientes operaciones.



-  Vista de reproducción: Esto hace que aparezca la [Pantalla de reproducción](#) para el fichero elegido. (→ [Pantalla de reproducción](#))
-  Basura: Use esto para trasladar el fichero elegido a la carpeta TRASH. (→ [Desplazamiento del fichero en reproducción a la carpeta TRASH](#))
-  Atrás: Esto cierra la barra de menú y vuelve a activar la selección de ficheros.

AVISO

Pulse  Para volver a la [Pantalla inicial](#).

Pantalla de mezclador

Pulse **MIXER** para acceder a esta pantalla.

En esta pantalla podrá mezclar el balance de volumen del sonido de todas las entradas y pistas de reproducción.

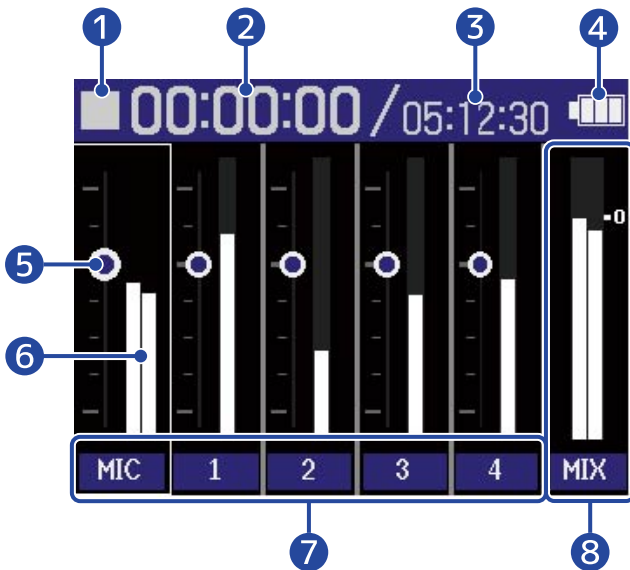

1 Icono de estado

El estado de la reproducción es visualizado mediante un icono.

- Grabación
- Grabación en pausa
- Reproducción
- Reproducción en pausa
- Rebobinado
- Avance rápido

2 Tiempo de grabación/reproducción transcurrido

Durante la grabación, muestra el tiempo de grabación transcurrido.

Durante la reproducción, muestra el tiempo transcurrido desde el principio de la reproducción.

3 Tiempo de grabación disponible / duración del fichero

Durante la grabación, muestra el tiempo de grabación disponible actual.

Durante la reproducción, muestra la duración del fichero que está siendo reproducido.

4 Carga restante de las pilas

Esto solo aparecerá cuando utilice la unidad a pilas. Cuando la carga restante de las pilas esté muy baja, sustitúyalas (→ [Instalación de las pilas](#)) o conecte un adaptador de corriente (→ [Conexión de un adaptador de corriente](#)) o una batería portátil (→ [Uso de otras fuentes de alimentación](#)).



5 Ajuste del volumen



Muestran los ajustes de volumen de cada pista.

6 Medidores de nivel

Estos medidores muestran los niveles de monitorización de cada pista.

7 Estado de la pista

Aquí aparece el nombre y estado de las pistas.

-  Pista 1 activa
-  Pista 1 desactivada

Cuando ajuste el volumen de una pista, ese valor de ajuste será mostrado de forma numérica en lugar del nombre de la pista.

Cuando una pista esté desactivada, aparecerá un icono atenuado en la zona del medidor de nivel. (→ [Activación de pistas para la grabación](#))



8 Pista de mezcla stereo

Estos medidores de nivel muestran los niveles de monitorización de la mezcla stereo.

9 Nombre del fichero de reproducción



Durante la reproducción, aquí aparecerá el nombre del fichero que esté siendo reproducido.

AVISO

Pulse  Para volver a la [Pantalla inicial](#) o [Pantalla de reproducción](#).

Pantalla de ajustes de entrada

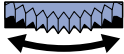
Utilice esta pantalla para realizar ajustes relacionados con las entradas.

Use  para elegir un elemento o valor de ajuste y pulse  para confirmar.

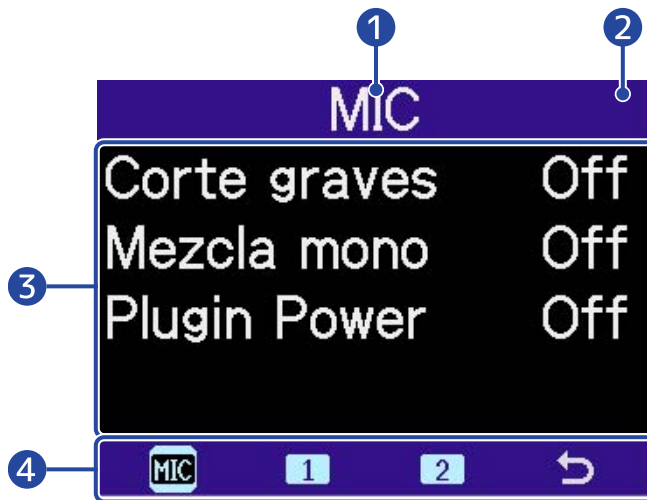

1 Nombre de la entrada que esté ajustando

2 Carga restante de las pilas

Esto solo aparecerá cuando utilice la unidad a pilas. Cuando la carga restante de las pilas esté muy baja, sustitúyalas (→ [Instalación de las pilas](#)) o conecte un adaptador de corriente (→ [Conexión de un adaptador de corriente](#)) o una batería portátil (→ [Uso de otras fuentes de alimentación](#)).



3 Ajuste de elementos y valores

4 Barra de menú

Las entradas que pueden ser ajustadas son mostradas mediante iconos.



Use  para elegir una entrada y pulse  para realizar ajustes para esa entrada.



- **MIC** MIC: Realiza los ajustes para el micrófono XY interno.
- **1** (Input 1) y **2** (Input 2): Realice ajustes para las entradas 1-2.
- **↶** Exit: Retorno a la [Pantalla inicial](#).



Otras pantallas de ajuste

Puede usar otras pantallas para realizar ajustes relacionados con la salida, la grabación, las tarjetas SD, el USB y el sistema.

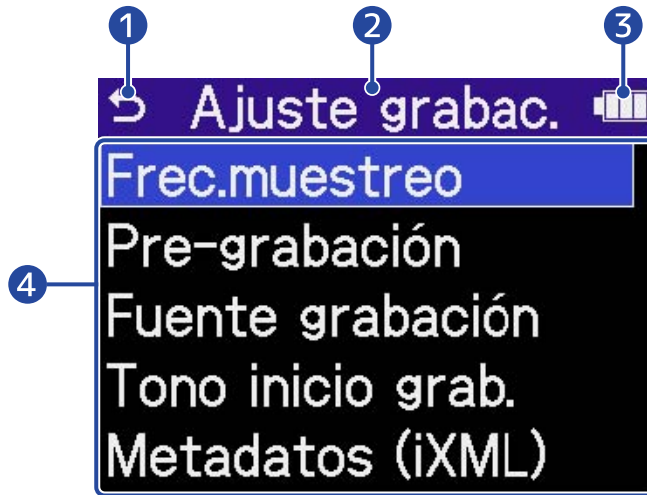
Use  para elegir un elemento o valor de ajuste y pulse  para confirmar.

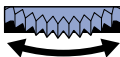

1 

Use  para elegir esta opción y pulse  Para volver a la [Pantalla inicial](#).

2 Nombre de la pantalla de ajuste

3 Carga restante de las pilas

Esto solo aparecerá cuando utilice la unidad a pilas. Cuando la carga restante de las pilas esté muy baja, sustitúyalas (→ [Instalación de las pilas](#)) o conecte un adaptador de corriente (→ [Conexión de un adaptador de corriente](#)) o una batería portátil (→ [Uso de otras fuentes de alimentación](#)).



4 Elementos de ajuste



Proceso de grabación

La grabación sigue el proceso que le mostramos a continuación.



Preparativos previos a la grabación

- Cargue una tarjeta microSD (→ [Inserción de tarjetas microSD](#))
- Preparativos para el encendido (→ [Instalación de las pilas](#), [Conexión de un adaptador de corriente](#))
- Conecte micrófonos, por ejemplo, a las entradas (→ [Conexión de dispositivos de entrada](#))
- Encendido (→ [Encendido](#))
- Realice los ajustes relacionados con la entrada (→ [Ajustes de entrada](#))
- Realice los ajustes relacionados con la grabación (→ [Ajustes de grabación](#))

Grabación

- Pulse  para poner en marcha la grabación y  o  para detener la grabación (→ [Grabación](#))

Reproducción y remezcla

- Pulse  para poner en marcha la reproducción y pulse  para detener la unidad (→ [Reproducción de grabaciones](#))

Preparativos

Inserción de tarjetas microSD

1. Con la unidad apagada, abra la tapa de la ranura de la tarjeta microSD e introduzca completamente una tarjeta microSD con el logo hacia arriba.

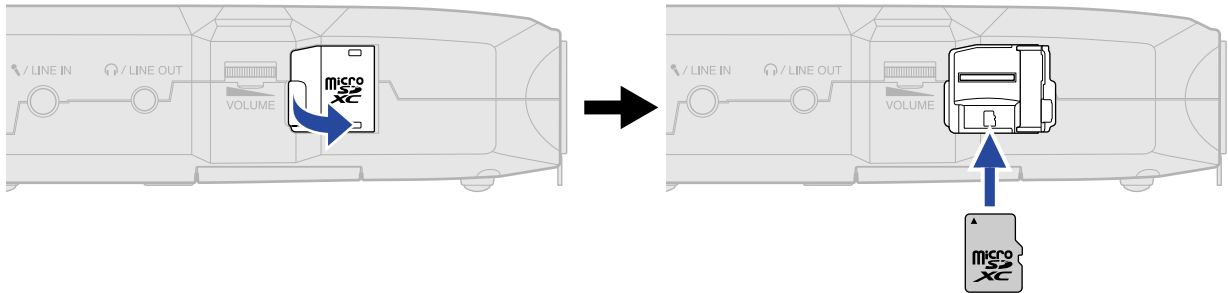

Para extraer una tarjeta microSD, empújela un poco más adentro de la ranura para hacer que un resorte la expulse ligeramente y después extráigala.

2. Cierre la tapa de la ranura de la tarjeta microSD.

NOTA

- Asegúrese siempre de que la unidad esté apagada a la hora de introducir o extraer una tarjeta microSD. El introducir o extraer una tarjeta con la unidad encendida podría provocar la pérdida de datos.
- A la hora de introducir una tarjeta microSD, asegúrese de hacerlo con la orientación correcta y la parte superior hacia arriba.
- No es posible grabar ni reproducir datos si no hay una tarjeta microSD introducida en el H4essential.
- Formatee siempre las tarjetas microSD para maximizar su rendimiento después de comprarlas nuevas o usarlas con un dispositivo diferente. (→ [Formateo de tarjetas microSD](#))
- Cuando introduzca en el H4essential una tarjeta que no haya usado previamente en dicha unidad, aparecerá una pantalla de prueba de la tarjeta SD.



Use  para elegir "Execute" y pulse  para abrir la pantalla de la tarjeta SD y probar la tarjeta. (→ [Prueba de tarjetas microSD](#))

- Los siguientes soportes de grabación están admitidos.
 - microSDHC: 4 GB - 32 GB
 - microSDXC: 64 GB - 1 TB

Alimentación

El H4essential puede funcionar con pilas o con una fuente de alimentación conectada al puerto USB (adaptador de corriente, alimentación por bus USB o batería portátil).

La fuente de alimentación conectada al puerto USB siempre tendrá prioridad por delante de las pilas.

Instalación de las pilas

Cuando vaya a usar el H4essential a pilas, instale 2 pilas AA.

1. Con la unidad apagada, tire de la pestaña para abrir la tapa de las pilas.

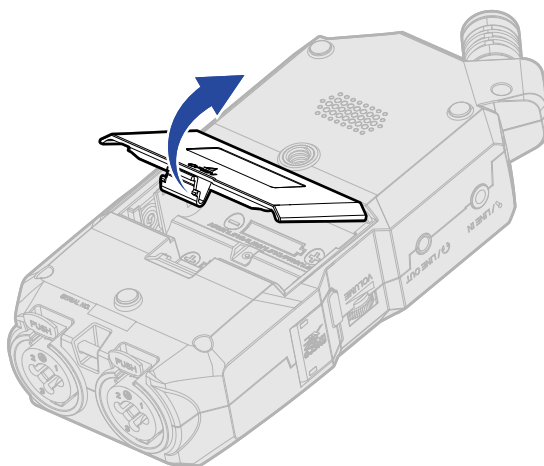

2. Instale 2 pilas AA.

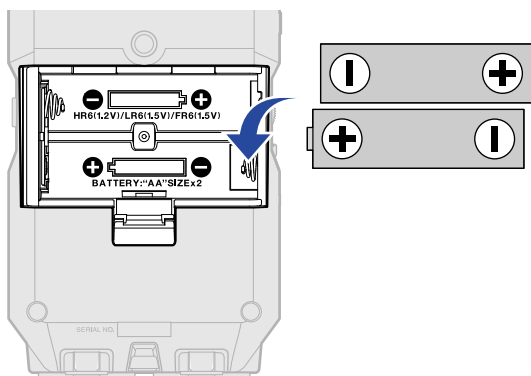

3. Vuelva a colocar la tapa de las pilas.

NOTA

- Utilice a la vez sólo un tipo de pilas (alcalinas, NiMH o litio).
- Ajuste correctamente el tipo de pilas usadas para que sea visualizada con precisión la cantidad de carga restante. (→ [Ajuste del tipo de pilas utilizadas](#))
- Si las pilas se agotan, apague la unidad inmediatamente e instale unas pilas nuevas. Siempre que esté usando la unidad a pilas, en pantalla será visualizada la carga restante.

Conexión de un adaptador de corriente

Conecte al puerto USB (Tipo-C) el cable del adaptador de corriente específico (AD-17) y conecte el adaptador a una salida de corriente.

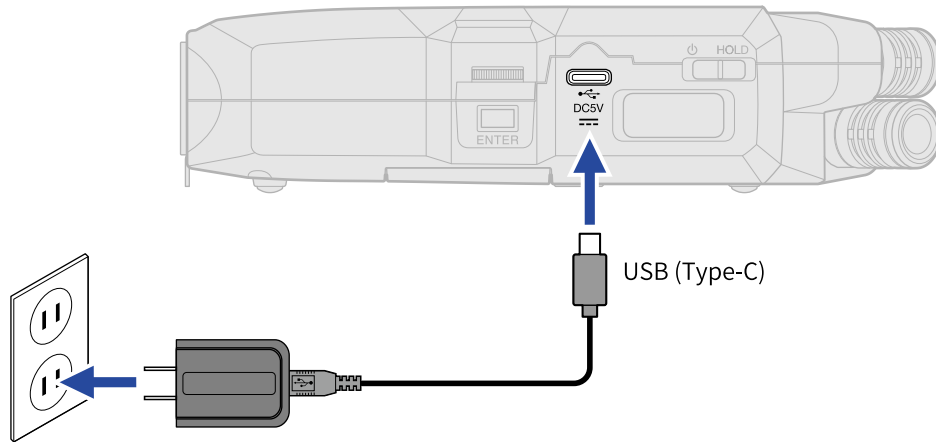

Uso de otras fuentes de alimentación

Cuando conecte el puerto USB (tipo C) a un ordenador, el H4essential podrá funcionar con alimentación por bus USB. Además, también puede recibir corriente de una batería portátil de 5 V (convencional).

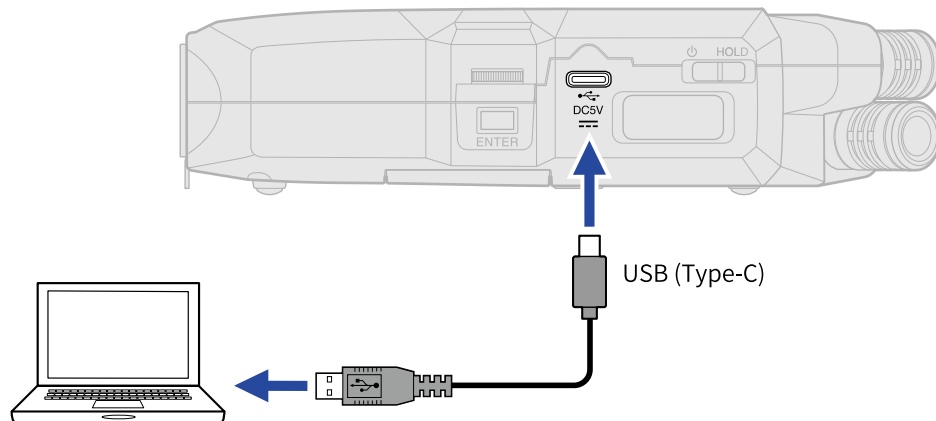

Conexión de dispositivos de entrada

Uso del micrófono XY interno

El H4essential utiliza un formato stereo XY que emplea dos unidades de micro orientadas perpendicularmente entre sí.

Al tener los diafragmas izquierdo y derecho orientados hacia dentro perpendicularmente entre sí, pueden cubrir un amplio rango de grabación y capturar a la vez las fuentes de sonido centrales por completo. Además, dado que los puntos de grabación son casi iguales, no se producen diferencias de fase entre los canales izquierdo y derecho.

Esta técnica de grabación, que ofrece un sonido tridimensional con profundidad y amplitud naturales, resulta perfecto para captar fuentes sonoras específicas que se encuentren cerca o a media distancia. Ejemplos de uso: actuaciones de solistas y música de cámara, ensayos en directo, grabación en exteriores, etc.

Conexión de micrófonos y otros dispositivos a las entradas 1-2

Además de la entrada del micrófono XY incorporado, el H4essential también tiene las entradas 1 y 2, así como un conector MIC/LINE IN que admite plug-in power. Puede usar todas estas entradas a la vez para disponer de hasta 4 canales.

Puede conectar micrófonos, mezcladores y otros dispositivos a las entradas 1-2.

■ Conexión de micrófonos

Conecte micrófonos dinámicos y de condensador con clavijas XLR a las entradas 1 a 2.

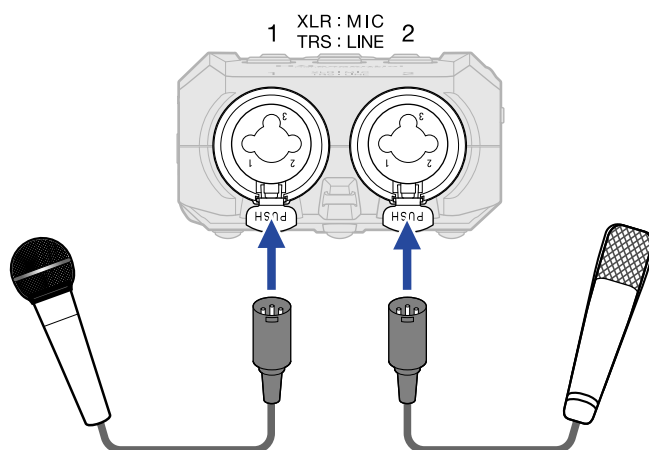

- Los micros de condensador pueden recibir alimentación fantasma (+48 V). (→ [Ajuste de la alimentación fantasma](#))
- A la hora de desconectar un micrófono, tire del conector XLR a la vez que pulsa el resorte de liberación del bloqueo de la toma.

■ Conexión de equipos de nivel de línea

Conecte las clavijas TRS de mezcladores y otros equipos de nivel de línea a las entradas 1 a 2.

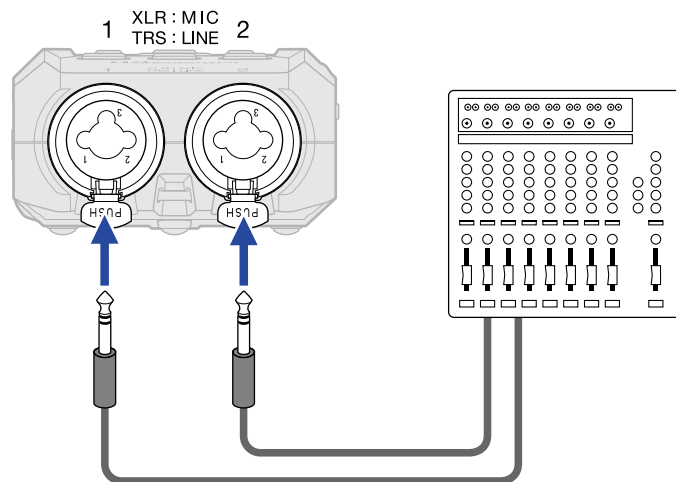

- Las tomas que la necesiten pueden recibir alimentación fantasma (+48V). (→ [Ajuste de la alimentación fantasma](#))
- No es posible la entrada directa de guitarras y bajos pasivos. Conecte este tipo de instrumentos a través de un mezclador o unidad de efectos.

NOTA

Para facilitar la gestión del nivel de las señales de entrada, el H4essential ajusta los niveles de entrada de acuerdo a los tipos de clavijas conectadas a las tomas de entrada.

- Cuando vaya a conectar dispositivos con nivel de micrófono, utilice clavijas XLR.
- Cuando vaya a conectar dispositivos de nivel de línea, utilice clavijas TRS.

Conecte un micrófono lavalier (pinza), por ejemplo, a la toma MIC/ LINE IN

El H4essential tiene una toma MIC/LINE IN que puede utilizar para conectar un micrófono externo o un dispositivo de nivel de línea.

Activando el ajuste plug-in power, esta toma también puede derivar este tipo de alimentación a los micrófonos que la utilizan. (→ [Ajuste del plug-in power](#))

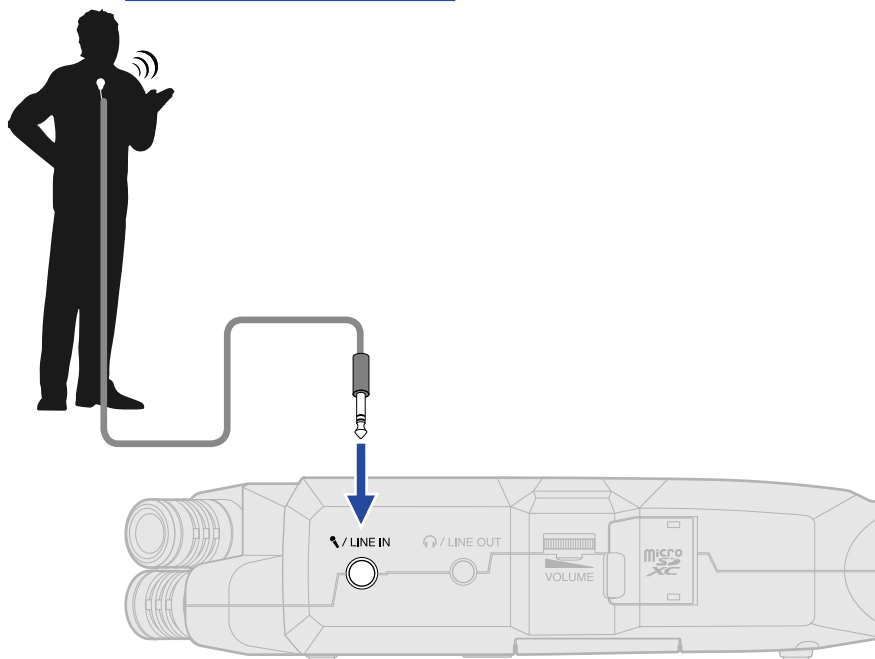

NOTA

Cuando use la toma MIC/LINE IN, no podrá usar simultáneamente el micro XY interno.

Ejemplos de conexión

Es posible grabar audio en los siguientes tipos de situaciones.

■ Grabación de actuaciones de un cantautor

Puede grabar el sonido del instrumento a través de la cápsula de micro XY interno del H4essential, mientras que las voces serán grabadas con un micrófono conectado.



■ Grabación de conciertos

Los sonidos de la actuación y del público pueden ser registrados a través de la cápsula de micro XY interno del H4essential, a la vez que será grabada por separado una mezcla stereo o canales individuales desde un mezclador.

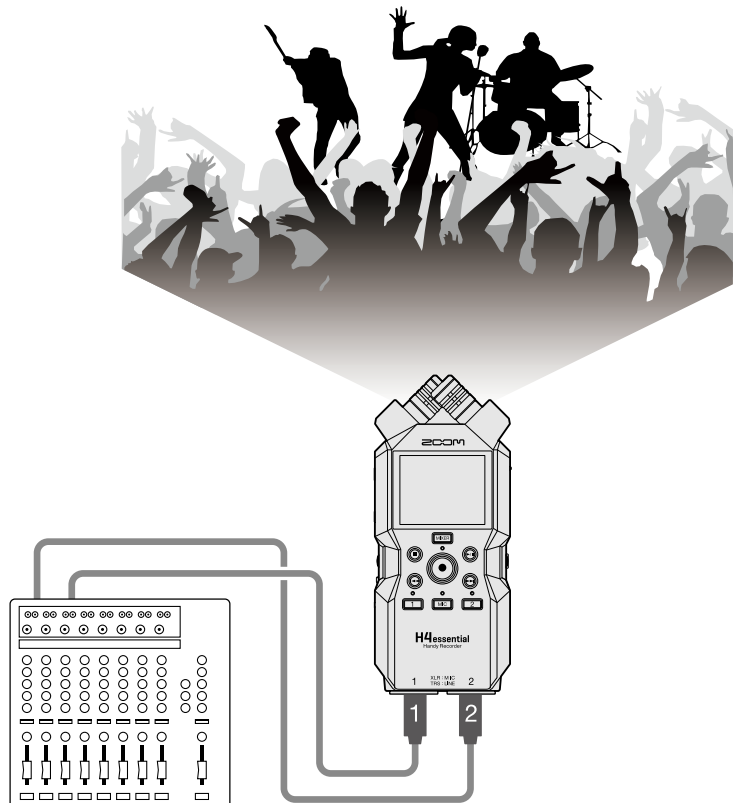

■ Transmisión en vivo de un podcast

Puede transmitir el audio en tiempo real utilizando el H4essential y micrófonos conectados. (→ [Uso como interface de audio](#))

Mientras transmite audio en tiempo real, podrá grabar simultáneamente con el H4essential. (→ [Grabación en el H4essential mientras es usado como interface de audio](#))

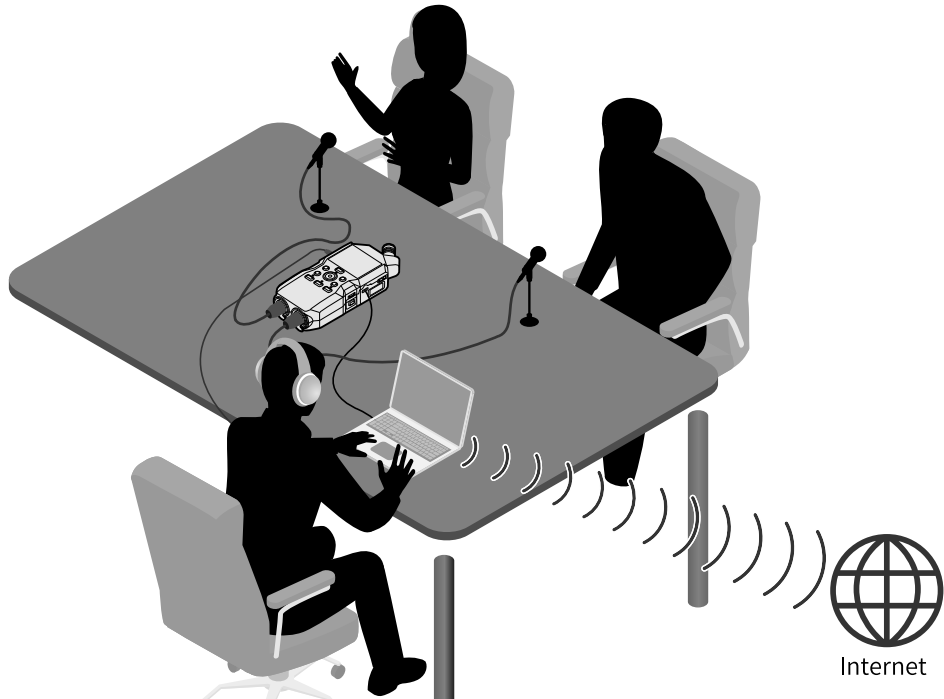

■ Captura de vídeo

Puede usar el H4essential y una cámara para capturar simultáneamente audio y vídeo.



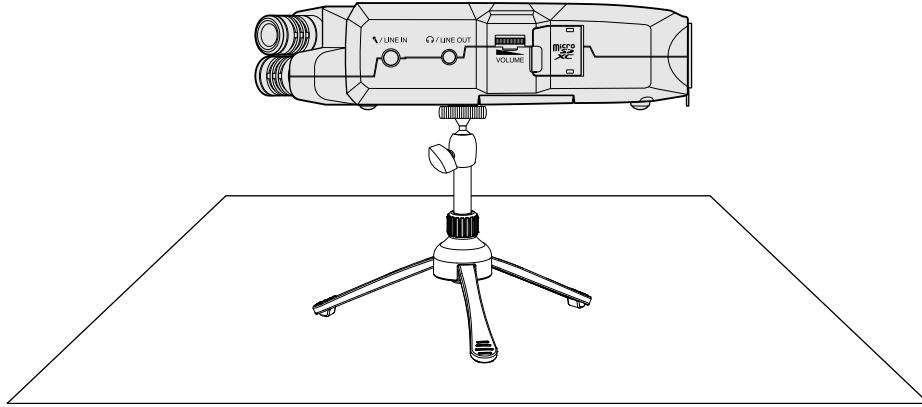

AVISO

Si coloca el H4essential directamente sobre una mesa al grabar con su micrófono XY interno, es posible que el sonido reflejado interfiera en la grabación y reduzca la claridad. Le recomendamos que utilice un trípode, por ejemplo, para separarlo de la mesa. El colocar algo como un paño o similar también puede resultar eficaz a la hora de reducir el sonido reflejado por una mesa.

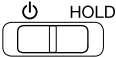

Encendido/apagado

Encendido

1. Deslice  hacia  hasta que la pantalla se active.

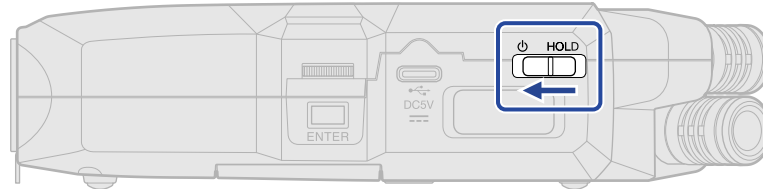

Después de que aparezca la pantalla de arranque, en la pantalla aparecerá la [Pantalla inicial](#) .





La primera vez que encienda la unidad después de comprarla, así como cuando reinicie el H4essential a los valores de fábrica, aparecerán las pantallas de ajuste de la guía vocal, el idioma de comunicación y de fecha y hora. Realice estos ajustes. (→ [Ajuste de la guía vocal \(primer arranque\)](#), [Ajuste del idioma de comunicación \(primer arranque\)](#), [Ajuste del formato de fecha y hora \(primer arranque\)](#), [Ajuste de la fecha y la hora \(primer arranque\)](#), [Ajuste del tipo de pilas \(primer arranque\)](#))

NOTA

- Puede configurar el H4essential para que se apague automáticamente si no lo utiliza durante un período de tiempo determinado. (→ [Ajuste del tiempo para el apagado automático](#))
- Si en la pantalla aparece "No microSD card!", confirme que haya una tarjeta microSD insertada correctamente. (→ [Inserción de tarjetas microSD](#))
- Si en la pantalla aparece "Invalid SD Card!", eso indicará que la tarjeta no está formateada correctamente. Formatee la tarjeta microSD o use una tarjeta microSD diferente. (→ [Formateo de tarjetas microSD](#), [Inserción de tarjetas microSD](#))

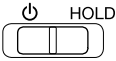
■ Apagado

1. Deslice  hacia  hasta que aparezca en pantalla "Please wait. Saving data...".
La pantalla se oscurecerá y la unidad se apagará.

NOTA

- Mientras aparece en pantalla "Please wait. Saving data...", serán almacenados los ajustes activos del H4essential. Mientras aparece en pantalla "Please wait. Saving data...", no desconecte el adaptador ni extraiga las pilas.
- No apague la unidad durante la grabación. Apague la unidad una vez que haya detenido la grabación.

Ajuste de la guía vocal (primer arranque)

La primera vez que encienda la unidad después de comprarla, así como después de reiniciar el H4essential a los valores de fábrica, ajuste la guía vocal cuando aparezca su pantalla de ajuste.

1. Use  para elegir el ajuste y pulse .

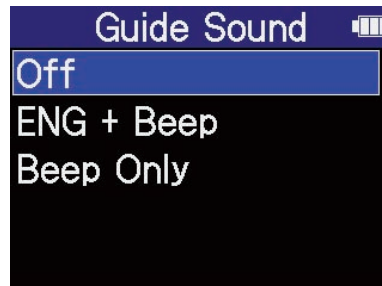

Ajuste	Explicación
Off	Esto desactiva la guía vocal.
XXX + Beep (“XXX” indica el idioma instalado).	Los elementos de ajuste serán leídos en voz alta en el idioma instalado. Sonará un pitido para notificar la aparición de mensajes de error, inicio/parada de grabación y ajuste de volumen, por ejemplo. El idioma que viene de fábrica es el inglés, pero puede instalar y utilizar para esta guía otros idiomas según le interese. (→ Instalación de idiomas para la guía)
Beep Only	Sonará un pitido para notificar la aparición de mensajes de error, inicio/parada de grabación y cambios de volumen, por ejemplo. No será leído nada en voz alta.

Una vez confirmado el ajuste de la guía vocal, ajuste el idioma de comunicación cuando aparezca una pantalla para ello. (→ [Ajuste del idioma de comunicación \(primer arranque\)](#))

NOTA

También puede ajustar el volumen de la guía vocal. (→ [Ajuste del volumen de la guía vocal](#))

AVISO

Puede cambiar el ajuste de la guía vocal más adelante en la pantalla de ajuste del sistema. (→ [Ajuste de la guía vocal \(accesibilidad\)](#))

Ajuste del idioma de comunicación (primer arranque)



La primera vez que encienda la unidad después de comprarla, así como cuando haya reiniciado el H4essential a los valores de fábrica, después de ajustar la guía vocal, ajuste el idioma de comunicación cuando aparezca una pantalla para ello.

1. Use  para elegir el idioma y pulse .



Una vez confirmado el ajuste del idioma de comunicación, establezca el formato de fecha cuando aparezca su pantalla de ajuste. (→ [Ajuste del formato de fecha y hora \(primer arranque\)](#))

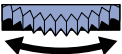

AVISO

- También puede cambiar más adelante el ajuste del idioma de comunicación en la pantalla de ajuste del sistema. (→ [Ajuste del idioma de comunicación](#))
- Use  para elegir  y pulse  para volver a la pantalla de ajuste anterior.

Ajuste del formato de fecha y hora (primer arranque)

La primera vez que encienda la unidad después de comprarla, así como cuando haya reiniciado el H4essential a los valores de fábrica, y una vez que haya ajustado el idioma de comunicación, ajuste el formato de fecha cuando aparezca una pantalla para ello.

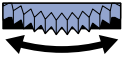
La fecha registrada en los ficheros de grabación utilizará el formato de fecha que elija aquí.

1. Use  para elegir un formato de fecha y pulse .

En la parte inferior de la pantalla aparecerá un ejemplo específico del formato de fecha ajustado utilizando su elección actual.



Ajuste	Explicación
AAMMDD	La fecha aparece en orden de año, mes y día.
MMDDAA	La fecha aparece en orden de mes, día y año.
DDMMAA	La fecha aparece en orden de día, mes y año.

Una vez confirmado el ajuste del formato de fecha, ajuste la fecha y la hora en la pantalla de ajuste que aparecerá. (→ [Ajuste de la fecha y la hora \(primer arranque\)](#))



AVISO

- También puede cambiar más adelante el formato de la fecha en la pantalla de ajuste del sistema. (→ [Ajuste del formato de fecha](#))

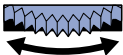

- Use  para elegir  y pulse  para volver a la pantalla de ajuste anterior.

Ajuste de la fecha y la hora (primer arranque)

La primera vez que encienda la unidad después de comprarla, así como cuando haya reiniciado el H4essential a los valores de fábrica, después de ajustar el formato de fecha, ajuste la fecha y la hora cuando aparezca una pantalla para ajustarlas. La fecha y la hora son registrados en los ficheros de grabación.

1. Use  para elegir el elemento a ajustar y pulse .

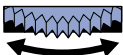

2. Use  para cambiar el valor y pulse .



3. Repita los pasos 1-2 para ajustar la fecha y la hora.

4. Una vez ajustados todos los elementos, utilice  para elegir **OK** y pulse .





Una vez confirmado el ajuste de la fecha y la hora, ajuste el tipo de pilas cuando aparezca una pantalla para ello. (→ [Ajuste del tipo de pilas \(primer arranque\)](#))

NOTA



Si la unidad no recibe corriente durante un periodo prolongado, los ajustes de fecha y hora almacenados en la unidad serán reiniciados. Si aparece la pantalla de ajuste de fecha/hora durante el arranque, vuelva a ajustarlos.

AVISO

- También puede modificar los ajustes de fecha y hora más tarde en la pantalla de ajustes del sistema. (→ [Ajuste de la fecha y la hora](#))
 - Use  para elegir  y pulse  para volver a la pantalla de ajuste anterior.
-

Ajuste del tipo de pilas (primer arranque)

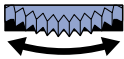
La primera vez que encienda la unidad después de comprarla, así como cuando haya reiniciado el H4essential a los valores de fábrica, después de ajustar la fecha y la hora, deberá ajustar el tipo de pilas utilizadas en el H4essential cuando aparezca una pantalla para ello. Esto es necesario para que la carga restante de las pilas sea mostrada con precisión en la pantalla.

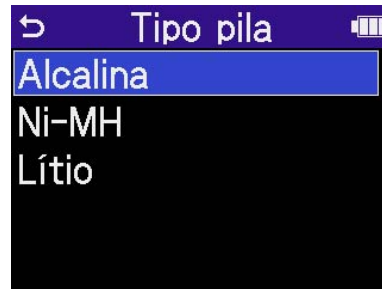

1. Use  para elegir el tipo de pilas y pulse .



Ajuste	Explicación
Alkaline	Pilas alcalinas
Ni-MH	Pilas de níquel-hidruro metálico
Lithium	Pilas de litio

Una vez completados estos ajustes iniciales, aparecerá la [Pantalla inicial](#).

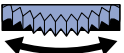
AVISO

- Puede modificar el ajuste de tipo de pilas más adelante en la pantalla de ajustes. (→ [Ajuste del tipo de pilas utilizadas](#))
- Use  para elegir  y pulse  para volver a la pantalla de ajuste anterior.

Bloqueo anti-accidentes (función HOLD)

Para evitar usos accidentales, puede usar esta función de bloqueo para desactivar los botones del H4essential.

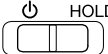
1. Deslice  hacia HOLD.

Esto activa la función HOLD y desactiva el funcionamiento de todos los botones.

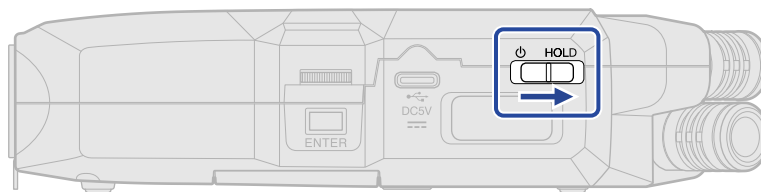

Para desactivar la función HOLD, deslice  de nuevo a la posición central.

Ajustes de entrada

Activación de pistas para la grabación

Elija en qué pista quiere grabar entre MIC (micro XY interno) o de entrada 1 a 2.

1. Cuando esté activa la [Pantalla inicial](#), pulse en los botones de las pistas en las que quiera grabar. Los indicadores de estado de las pistas elegidas se iluminarán en rojo.



- **MIC** : Micrófono XY interno
- **1** , **2** : Entradas 1 y 2



NOTA

Cuando haya pistas enlazadas en stereo, podrá pulsar sobre cualquiera de sus botones para elegir ambas pistas.

Conversión a mono de la entrada de micro XY interno

Puede mezclar la entrada del micro XY interno a un solo canal y gestionarla como audio mono.

1. En la Pantalla inicial, use  para elegir  (Input) y pulse . Esto hace que aparezca la Pantalla de ajustes de entrada.

2. Use  para elegir **MIC** y pulse .



3. Use  para elegir "Mono Mix" y pulse .



4. Use  para elegir "On" u "Off" y pulse .

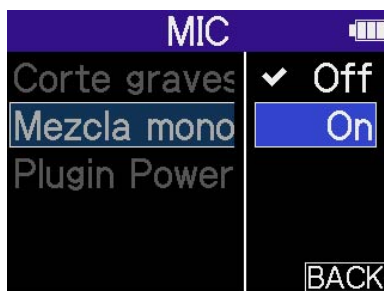

Cuando elija "On", la entrada del micro XY interno será convertida a mono.

NOTA



El formato del fichero de grabación cambiará del mismo modo. (→ [Estructura de carpetas y ficheros](#))

- Ajustado a "On": ficheros mono
- Ajustado a "Off": ficheros stereo

Ajuste del plug-in power

Realice el siguiente ajuste cuando conecte a la toma MIC/LINE IN un micrófono compatible con plug-in power.

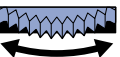

1. En la [Pantalla inicial](#), use  para elegir  (Input) y pulse . Esto hace que aparezca la [Pantalla de ajustes de entrada](#).

2. Use  para elegir **MIC** y pulse .

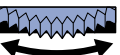

3. Use  para elegir "Plugin Power" y pulse .

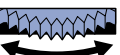

4. Use  para elegir "On" y pulse .





Ajuste de la alimentación fantasma

Las entradas 1-2 del H4essential admiten alimentación fantasma de +48 V. Active la alimentación fantasma cuando conecte micrófonos de condensador que la necesiten.

Puede activar/desactivar esto de forma independiente para cada entrada.

1. En la [Pantalla inicial](#), use  para elegir  (Input) y pulse . Esto hace que aparezca la [Pantalla de ajustes de entrada](#).



2. Use  para elegir la entrada para la que quiera ajustar la alimentación fantasma y pulse .



- **1** , **2** : Entradas 1 y 2

3. Use  para elegir "Phantom", y pulse .



4. Use  para elegir On u Off y pulse .



NOTA

Cuando conecte dispositivos que no sean compatibles con la alimentación fantasma, no active este ajuste. Si lo hace, podría dañar el aparato.

AVISO



La alimentación fantasma es una función que deriva corriente eléctrica a dispositivos que necesitan una fuente de alimentación externa, incluyendo algunos micrófonos de condensador.

Lo habitual son +48 V.



Reducción del ruido (Lo Cut)



Puede recortar las bajas frecuencias para reducir el ruido del viento y los petardeos vocales, por ejemplo.

1. En la [Pantalla inicial](#), use  para elegir  (Input) y pulse . Esto hará que aparezca la [Pantalla de ajustes de entrada](#).



2. Use  para elegir la entrada en la que quiera ajustar este Lo Cut y pulse .

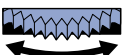

-  : Micrófono XY interno
-  ,  : Entradas 1 y 2

3. Use  para elegir "Lo Cut" y pulse .

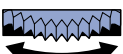

4. Use  para elegir la frecuencia de corte y pulse .



Puede ajustar este Lo Cut a OFF, 80 Hz, 160 Hz o 240 Hz.



NOTA

Cuando las entradas 1 y 2 están enlazadas en stereo, compartirán la misma frecuencia de corte. (→ [Activación del enlace stereo](#))

Activación del enlace stereo

Con este enlace stereo, podrá gestionar las señales de las entradas 1 y 2 como audio stereo.



1. En la [Pantalla inicial](#), use  para elegir  (Input) y pulse . Esto hará que aparezca la [Pantalla de ajustes de entrada](#).

2. Use  para elegir una entrada que quiera enlazar en stereo (**1** o **2**) y pulse .



3. Use  para elegir "1&2 Link" y pulse .

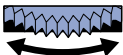

4. Use  para elegir el elemento a ajustar y pulse .

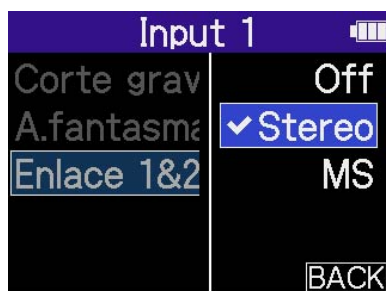

Ajuste	Explicación
Off	Las señales de entrada serán gestionadas como audio mono.
Stereo	Las señales de entrada de las entradas 1 y 2 serán gestionadas como audio stereo. La entrada 1 se convertirá en el canal izquierdo y la entrada 2 en el canal derecho.
MS	Las señales de las entradas 1 y 2 serán gestionadas como audio capturado en formato centro-lateral. La entrada 1 será usada para la señal central y la entrada 2 para la señal lateral.

AVISO

El formato centro-lateral o MS es un método de grabación compuesto por un micrófono central y uno lateral.

El micrófono central captura el sonido de la parte fronto-central, mientras que el micrófono lateral captura el sonido a la izquierda y a la derecha. Estas señales son grabadas y convertidas en stereo. En ese momento, puede modificar la amplitud stereo ajustando el nivel de grabación del micrófono lateral. (→ [Ajuste del nivel lateral al grabar stereo centro-lateral](#))

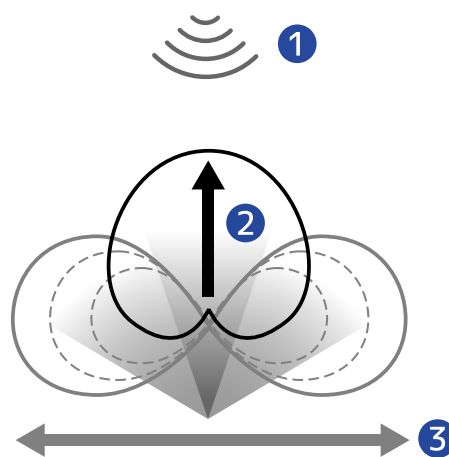





- 1 Fuente de sonido
- 2 Micro central
- 3 Micro lateral

Ajuste del nivel lateral al grabar stereo centro-lateral

El H4essential admite grabación stereo centro-lateral.

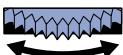
El micrófono central captura el sonido de la parte fronto-central, mientras que el micrófono lateral captura el sonido a la izquierda y a la derecha. Estas señales son grabadas y convertidas en stereo. En ese momento, puede modificar la amplitud stereo ajustando el nivel de grabación del micrófono lateral. Con el H4essential, puede ajustar el nivel lateral de las señales de entrada centro-laterales antes de grabar, lo que permite ajustar la amplitud stereo del sonido de entrada.



1. En la [Pantalla inicial](#), use  para elegir  (Input) y pulse . Esto hará que aparezca la [Pantalla de ajustes de entrada](#).

2. Use  para elegir una entrada que quiera ajustar para la grabación stereo centro-lateral ( o ) y pulse .



3. Use  para elegir "1&2 Link" y pulse .

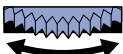

4. Use  para elegir "MS" y pulse .



5. Use  para elegir "Side Level" y pulse .



6. Use  para ajustar el nivel lateral y pulse .



Ajuste	Explicación
-24 - +6	A medida que aumente el valor, también aumentará la amplitud stereo.
Mute	El micrófono lateral será anulado.
RAW	La señal central será grabada en el canal izquierdo y la lateral será grabada en el canal derecho del fichero stereo. Este ajuste es útil para modificar el nivel lateral durante la postproducción posterior a la grabación.

Ajustes de salida

Puede realizar ajustes para el sonido emitido al altavoz interno, los auriculares y dispositivos conectados. Cuando conecte otro dispositivo, reduzca al mínimo su ganancia de entrada y utilice un cable de audio para conectar su toma de micro externa a la toma PHONE/LINE OUT del H4essential.

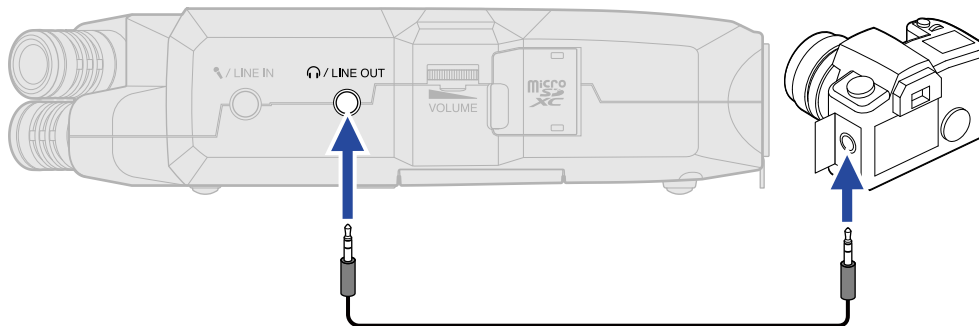

AVISO

Cuando no sea necesaria la salida a un dispositivo externo, el desconectar el cable de la toma PHONE/LINE OUT puede aumentar el tiempo de funcionamiento a pilas.

Cambio de la forma de ajuste del nivel de salida



Puede cambiar la forma en la que es ajustado el nivel de salida.

Por ejemplo, cuando conecte otros dispositivos, elija "Fijo" si no quiere usar  para cambiar el volumen. Esto hará que el sonido sea emitido con el nivel ajustado, tal como explicamos en ["Ajuste de nivel fijo"](#).

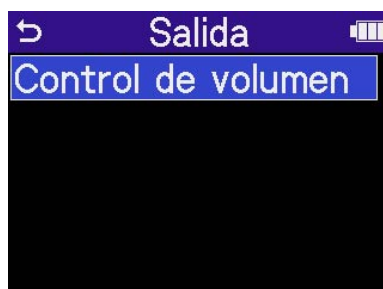

1. En la [Pantalla inicial](#), use  para elegir  (Output) y pulse . Esto hará que aparezca la pantalla de ajustes de salida.

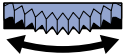
2. Use  para elegir "Volume Control" y pulse .



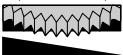

3. Use  para elegir cómo será ajustado el nivel de salida y pulse .



Ajuste	Explicación
Mando	Use  para ajustar el nivel de salida.  VOLUME
Fijo	El ajuste de  no tiene ningún efecto.  VOLUME Siga las instrucciones que aparecen en "Ajuste de nivel fijo" para ajustar el nivel.

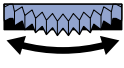

Ajuste de nivel fijo

Puede ajustar el nivel cuando "Volume Control" esté ajustado a "Fijo". (→ [Cambio de la forma de ajuste del nivel de salida](#))

1. En la [Pantalla inicial](#), use  para elegir  (Output) y pulse . Esto hará que aparezca la pantalla de ajustes de salida.

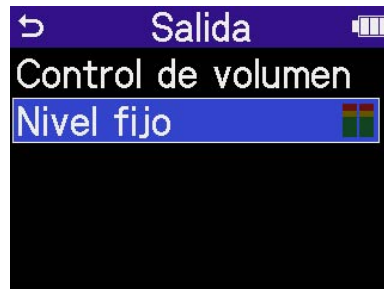
2. Use  para elegir "Nivel fijo" y pulse .

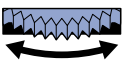

3. Use  para ajustar el nivel fijo y pulse . Puede comprobar los medidores de nivel de salida durante el ajuste.



AVISO

- Puede ajustar esto a "Mute" o de -40 a +40.
- Cuando elija "Mute" la salida del altavoz interno y de la toma PHONE/LINE OUT quedará anulada (silenciada).

4. Para que sea emitido un tono de prueba desde el H4essential y así ajustar el nivel de salida, pulse .

Mientras comprueba el medidor de nivel de audio del dispositivo conectado, ajuste la ganancia de entrada de dicho dispositivo hasta que el nivel de la señal de audio sea de unos -20 dB.



AVISO

El tono de prueba es una onda sinusoidal de 1 kHz a -20 dBFS.

- 5.** Tras ajustar la ganancia de entrada del dispositivo conectado, pulse . Esto detendrá la emisión del tono de prueba.

NOTA

- Consulte el manual del dispositivo conectado para más información sobre su funcionamiento.
- Si la función de control automático de ganancia del otro dispositivo está activada, desactívela.
- El nivel ajustado aquí no afecta al audio grabado ni al nivel de audio emitido desde el puerto USB.

Grabación

Al grabar con el H4essential, cada pista elegida será grabada por separado. Además, todas las señales serán mezcladas y grabadas simultáneamente como un fichero stereo.

El fichero stereo es grabado con el balance de señales ajustado en la [Pantalla de mezclador](#). (→ [Ajuste del balance de monitorización de los sonidos de entrada](#))

NOTA

- Sólo serán creados ficheros stereo mezclados cuando la frecuencia de muestreo sea de 44,1 kHz o 48 kHz. No serán creados ficheros stereo mezclados cuando la frecuencia de muestreo sea de 96 kHz. Si quiere crear un fichero stereo mezclado a 96 kHz, utilice "2Mix" para exportarlo ([Cambio del formato y exportación de ficheros](#)).
- Para obtener más información sobre los archivos grabados, consulte "[Estructura de carpetas y ficheros](#)".

Monitorización de los sonidos de entrada

Utilice auriculares, por ejemplo, para monitorizar los sonidos de entrada y ajustar el volumen.

1. Conecte unos auriculares, por ejemplo, a la toma PHONE/LINE OUT.

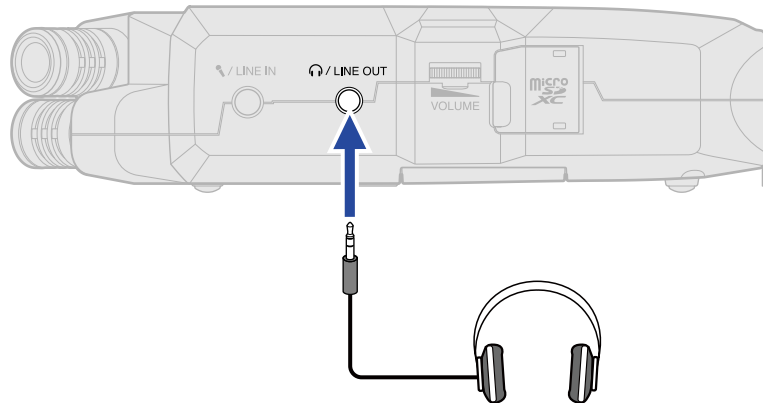

2. Use  para ajustar el volumen de los auriculares o del otro dispositivo conectado.

El volumen aparece en la pantalla mientras lo ajusta.



NOTA

- La salida de volumen de la toma de PHONE/LINE OUT también se ve afectada por los ajustes de volumen realizados en la [Pantalla de mezclador](#). Ajuste el volumen de los auriculares después de ajustar los niveles de mezcla de entrada. (→ [Ajuste del balance de monitorización de los sonidos de entrada](#))

- No puede usar el altavoz interno para monitorizar la señal mientras graba.

- Cuando "Volume Control" esté ajustado a "Fijo", no podrá usar  para ajustar el volumen. Si

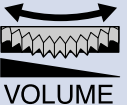
quiere usar  para ajustar el volumen, ajuste "Volume Control" a "Mando". (→ [Ajustes de salida](#))

AVISO

- Cuando no sea necesaria la monitorización con auriculares, el desconectar los auriculares de la toma PHONE/LINE OUT puede aumentar el tiempo de funcionamiento a pilas.
- También puede ajustar el volumen de forma independiente para cada entrada. (→ [Ajuste del balance de monitorización de los sonidos de entrada](#))

Ajuste del balance de monitorización de los sonidos de entrada



En la [Pantalla de mezclador](#) del H4essential puede ajustar el balance de monitorización de todas las entradas. Además, también puede comprobar con los medidores de nivel los volúmenes de los sonidos de entrada y su señal de mezcla stereo.

Esto es una función útil para monitorizar sonidos de múltiples entradas con volúmenes diferentes.

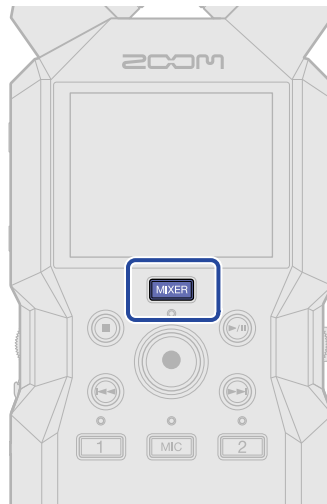
1. Pulse  cuando esté activa la [Pantalla inicial](#).

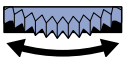

Esto hará que aparezca la [Pantalla de mezclador](#).

2. Use  para elegir la entrada cuyo volumen quiera ajustar y pulse .

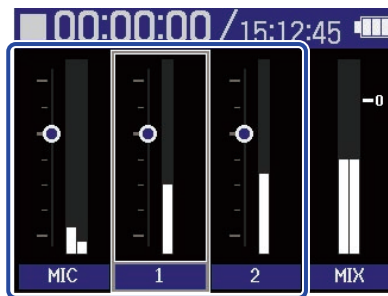





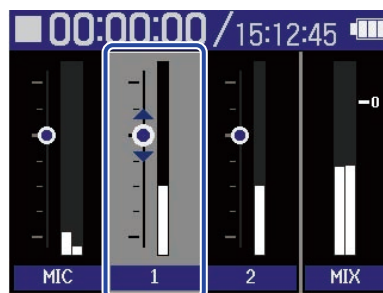

3. Use  para ajustar el volumen y pulse .

Esto confirma el volumen ajustado.



- 4.** Repita los pasos 2-3 para ajustar el balance de volumen global.
Cuando termine el ajuste pulse  para volver a la [Pantalla inicial](#).

NOTA

- Los botones de pista de entrada ( ,  , ) para activar o desactivar sus entradas.
- En la [Pantalla de mezclador](#),  para poner en marcha la grabación y  y  para detenerla de la misma forma que en la [Pantalla inicial](#).
- Los ajustes de la [Pantalla de mezclador](#) afectan al fichero stereo creado con la grabación. Además, estos ajustes también pueden ser aplicados a la grabación de cada entrada. (→ [Grabación con niveles ajustados en la pantalla del mezclador](#))



AVISO

Cada entrada puede ser ajustada a "Mute" o de -80 a +40.

Ajustes de grabación

Ajuste de la frecuencia de muestreo

Puede ajustar la frecuencia de muestreo utilizada para grabar ficheros.

1. En la [Pantalla inicial](#), use  para elegir  (Rec Settings) y pulse . Esto hará que aparezca la pantalla de ajustes de grabación.

2. Use  para elegir "Sample Rate" y pulse  para confirmar.

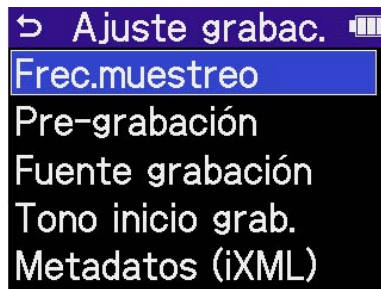

3. Use  para elegir una frecuencia de muestreo y pulse  para confirmar.

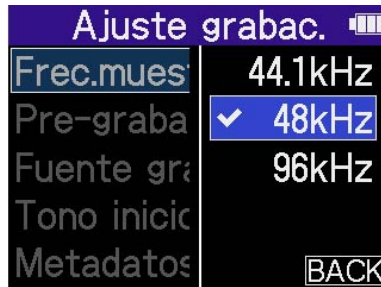

Puede elegir entre las siguientes frecuencias de muestreo.

44,1 kHz, 48 kHz, 96 kHz

NOTA



- La única profundidad de bits que puede utilizar para la grabación es 32 bits flotantes.
- Para usar el H4essential para grabar mientras lo utiliza como interface de audio, ajuste la frecuencia de muestreo a 44,1 kHz o 48 kHz. (→ [Uso como interface de audio](#))

Captura del audio antes de que comience la grabación (pre-grabación)

La señal de entrada siempre es almacenada en un búfer o memoria temporal durante un período de tiempo determinado, por lo que puede capturar (pre-grabar) hasta los 2 segundos previos a que pulse

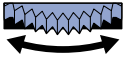

 para poner en marcha la grabación.

Esto es útil cuando tarde demasiado en pulsar , por ejemplo.

1. En la [Pantalla inicial](#), use  para elegir  (Rec Settings) y pulse . Esto hará que aparezca la pantalla de ajustes de grabación.

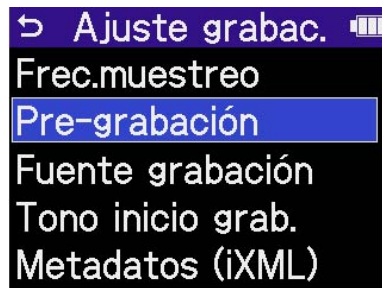
2. Use  para elegir "Pre Rec" y pulse  para confirmar.

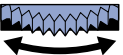

3. Use  para elegir "On" y pulse  para confirmar.

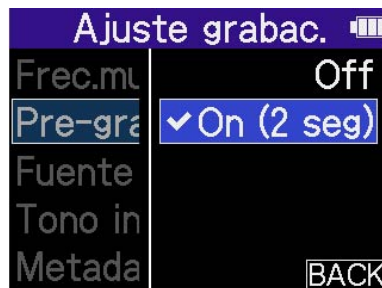



La cantidad de tiempo que puede ser pregrabada cuando ajuste esto a "On" dependerá del ajuste de frecuencia de muestreo (→ [Ajuste de la frecuencia de muestreo](#)).

Frecuencia de muestreo	Tiempo de pregrabación
44,1 kHz	2 segundos
48 kHz	2 segundos
96 kHz	1 segundo

Grabación con niveles ajustados en la pantalla del mezclador

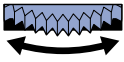
Durante la grabación, puede usar los niveles de los sonidos tal como son recibidos o los niveles ajustados en la [Pantalla de mezclador](#).

1. En la [Pantalla inicial](#), use  para elegir  (Rec Settings) y pulse . Esto hará que aparezca la pantalla de ajustes de grabación.

2. Use  para elegir "Fuente grabación" y pulse  para confirmar.

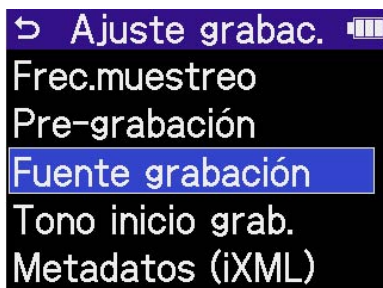

3. Use  para elegir un elemento de ajuste y pulse  para confirmar.

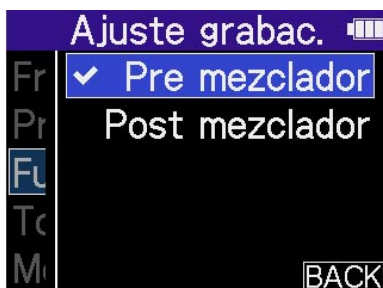



Ajuste	Explicación
Pre mezclador	El sonido de entrada es grabado tal cual.
Post mezclador	La grabación utiliza los niveles ajustados en la pantalla del mezclador.

Activación del tono de inicio de grabación



Cuando la grabación comience pueden ser emitidas señales de tono de medio segundo (tonos de inicio de grabación) desde la toma PHONE/LINE OUT.

Dado que los tonos de inicio de grabación también son registrados en los ficheros de grabación, durante la grabación de audio para video con el H4essential, el envío de su señal de salida a la entrada de la cámara puede hacer más fácil la sincronización de audio y video.

1. En la [Pantalla inicial](#), use  para elegir  (Rec Settings) y pulse . Esto hará que aparezca la pantalla de ajustes de grabación.

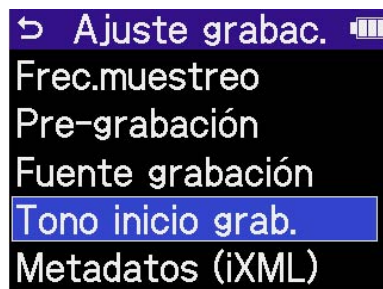
2. Use  para elegir "Rec Start Tone" y pulse  para confirmar.

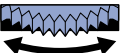

3. Use  para elegir el volumen del tono de inicio de la grabación y pulse  para confirmar.

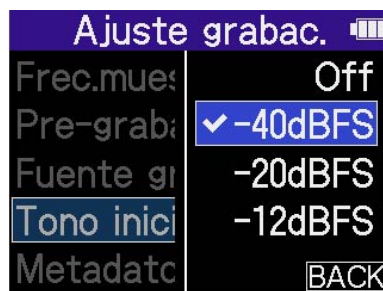

Puede escoger entre los siguientes volúmenes.

OFF, -40 dBFS, -20 dBFS, -12 dBFS, -6 dBFS

Si elige "OFF", no será reproducido ningún tono de inicio de grabación.

4. Utilice un cable con clavija mini stereo para conectar la entrada de la cámara a la toma PHONE/LINE OUT del H4essential.

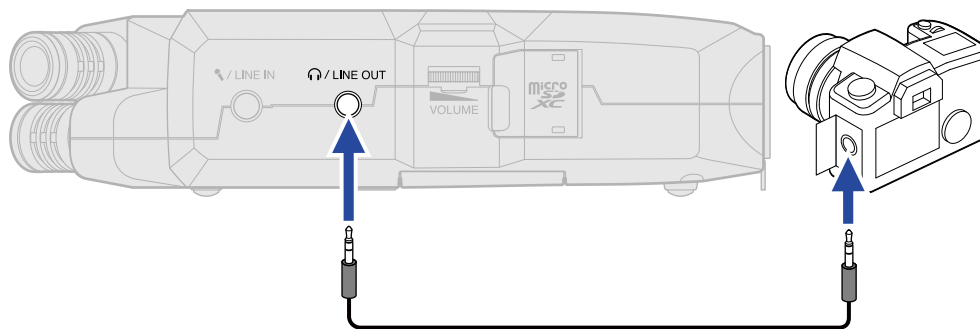





NOTA

Si está monitorizando el sonido de entrada con auriculares, por ejemplo, tenga cuidado con el volumen.

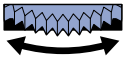

Registro de metadatos (bloques iXML) en ficheros de grabación

Puede registrar en los ficheros grabados diversa información relacionada con ellos (metadatos) almacenada en bloques iXML.

1. En la [Pantalla inicial](#), use  para elegir  (Rec Settings) y pulse . Esto hará que aparezca la pantalla de ajustes de grabación.

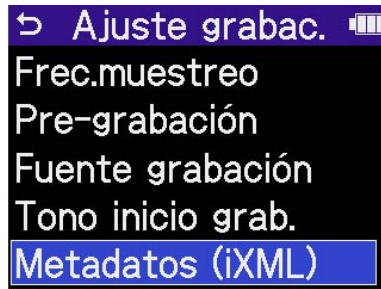
2. Use  para elegir "Metadata (iXML)" y pulse  para confirmar.

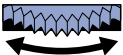

3. Use  para elegir un elemento de ajuste y pulse  para confirmar.





Ajuste	Explicación
Off	Los metadatos (bloques iXML) no serán añadidos a los ficheros de grabación.
Registrado	Los metadatos (bloques iXML) Sí serán añadidos a los ficheros de grabación.

NOTA

Es posible que algunas aplicaciones no admitan ficheros que contengan datos incrustados en ellos. Si detecta problemas con los ficheros al usar una aplicación concreta, es posible que pueda resolverlos desactivando el registro de metadatos.

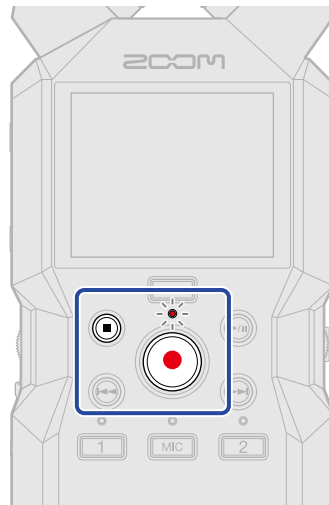
Grabación



1. Pulse  cuando la pantalla inicial esté activa.

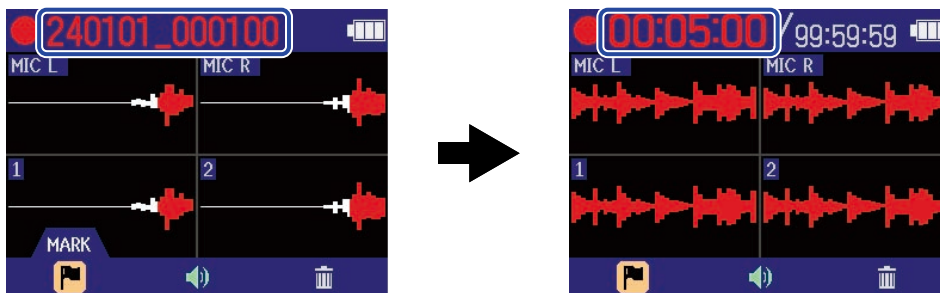

El indicador REC se iluminará en rojo, en pantalla aparecerá el nombre del fichero de grabación y se iniciará la grabación.

Aparecerá el tiempo de grabación transcurrido durante la grabación.



NOTA

El nombre del fichero será la fecha seguida por la hora, el minuto y el segundo utilizando la fecha y hora ajustadas ([Ajuste de la fecha y la hora](#)). La fecha aparecerá con el orden ajustado ([Ajuste del formato de fecha](#)). Para obtener más información sobre los nombres de fichero, vea "[Nombres de ficheros de grabación](#)".

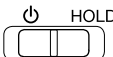

2. Pulse  o  para detener la grabación.

Deslice  hacia HOLD para evitar usos accidentales durante la grabación. (→ [Bloqueo anti-accidentes \(función HOLD\)](#))

NOTA



Si el tamaño del fichero supera los 2 GB durante la grabación, será creado automáticamente un nuevo fichero y la grabación continuará sin pausa. Cuando esto suceda, no se producirá ningún hueco en el sonido entre los dos ficheros.



AVISO

- Puede añadir marcas durante la grabación usando  para elegir  (MARCA) en la barra de menú y pulsando . (→ [Adición de marcas durante la grabación](#))
Puede añadir un máximo de 99 marcas por fichero.
 - Durante la grabación, los ficheros son almacenados automáticamente a intervalos regulares. Si se corta la corriente o se produce otro problema durante la grabación, podrá restaurar el fichero afectado con solo reproducirlo con el H4essential.
-

Adición de marcas durante la grabación

Puede añadir marcas a los ficheros durante la grabación.

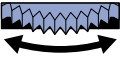
Las marcas añadidas son visualizadas en la [Pantalla de reproducción](#) y puede usar  /  para desplazar la posición de reproducción a una marca.

1. Durante la grabación, use  para elegir  (Marca) en la barra de menú y pulse . Esto añadirá una marca en la posición activa de la grabación.

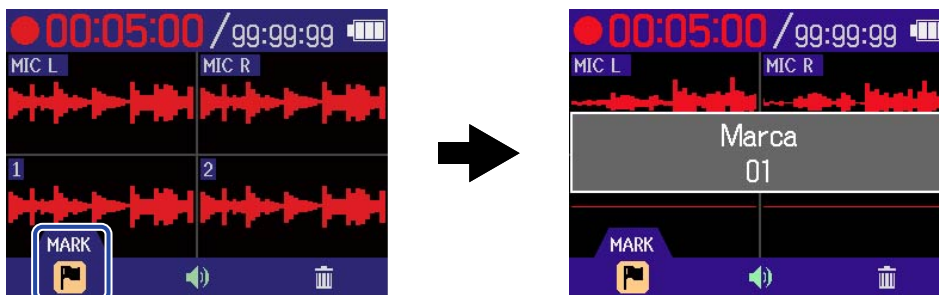

NOTA

Puede añadir un máximo de 99 marcas por fichero.

Traslado del fichero de grabación a la carpeta TRASH

Puede trasladar el fichero que esté siendo grabado a la carpeta TRASH. Esta función resulta útil, por ejemplo, cuando piense que una grabación no es lo suficientemente buena.

1. Durante la grabación, use  para elegir  (Papelera) en la barra de menú y pulse .

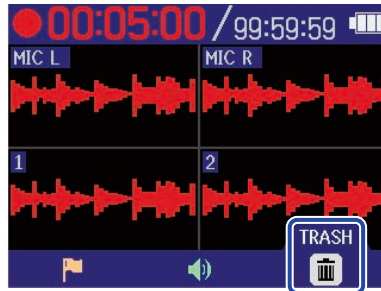

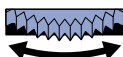
2. Use  para elegir "Execute" y pulse .

Esto detendrá la grabación y trasladará el fichero que está siendo grabado a la carpeta TRASH. (→ [Estructura de carpetas y ficheros](#))



Elija "Cancel" y pulse  si quiere cancelar la operación y seguir grabando.

NOTA

- Los ficheros trasladados a la carpeta TRASH son almacenados en la carpeta TRASH creada en la tarjeta SD, pero su información ya no puede ser comprobada y no pueden ser reproducidos con el H4essential. Para verificarlos o reproducirlos, conéctese y use un ordenador, smartphone o tableta. (→ [Transferencia de ficheros a ordenadores y otros dispositivos](#))
- Puede eliminar todos los ficheros de la carpeta TRASH a la vez. (→ [Eliminación de ficheros de la carpeta TRASH](#))

Reproducción de grabaciones

Reproducción de grabaciones

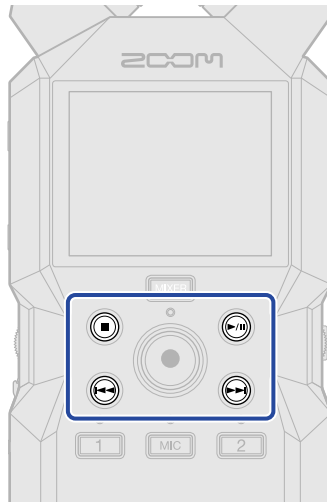

1. Pulse cuando esté activa la [Pantalla inicial](#).

Esto hará que aparezca la [Pantalla de reproducción](#) y pondrá en marcha la reproducción del último fichero grabado.

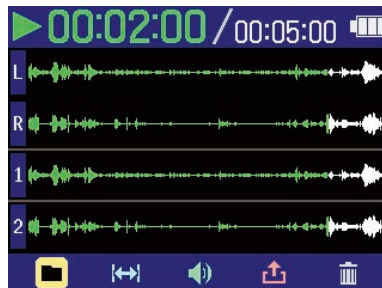

Use para ajustar el volumen de los auriculares o altavoz. También puede ajustar el volumen de forma independiente para cada pista. (→ [Ajuste del balance de volumen de todas las pistas](#))

Use y para elegir el fichero de reproducción.

Con la pantalla de reproducción activa, use para elegir un icono de la barra de menú y pulse



para acceder a la pantalla de ajuste. (→ [Pantalla de reproducción](#))

NOTA

Cuando "Volume Control" esté ajustado a "Fijo", no podrá usar  para ajustar el volumen. Si quiere

usar  para ajustar el volumen, ajuste "Volume Control" a "Mando". (→ [Ajustes de salida](#))



2. Pulse .

Esto detendrá la reproducción y hará que vuelva a aparecer la [Pantalla inicial](#).

NOTA

En la pantalla de reproducción, todos los ficheros de una carpeta son tratados como un único fichero. Por ejemplo, si han sido creados dos ficheros llamados "240101_000000_Tr1.WAV" y "240101_000000_Tr2.WAV" en una carpeta, en la pantalla de Listado de ficheros aparecerán como un único fichero llamado "240101_000000". Si elige este fichero y lo elimina, esta operación será aplicada a todos los ficheros de la carpeta de fichero. (→ [Estructura de carpetas y ficheros](#))

AVISO



Puede pulsar las teclas de pista ( ,  , ) para activar y desactivar la reproducción de esas pistas. Las pistas cuyos indicadores de estado estén iluminados serán reproducidas. Esta operación solo está disponible para las pistas grabadas.

Ajuste del balance de volumen de todas las pistas

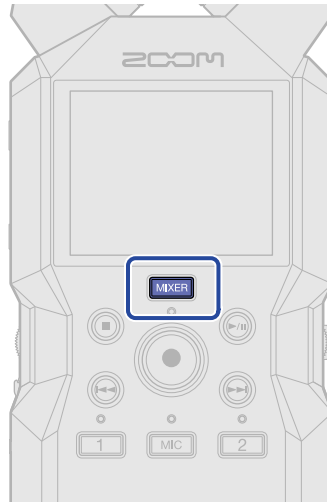

1. Pulse **MIXER** en la [Pantalla de reproducción](#).

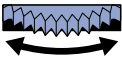

Esto hará que aparezca la [Pantalla de mezclador](#).

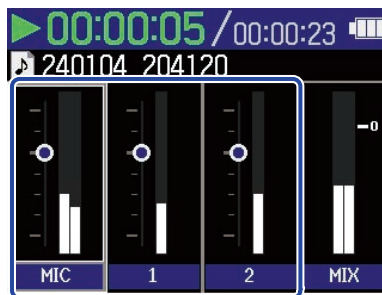
2. Use  para elegir la pista en la que quiera ajustar el volumen y pulse .





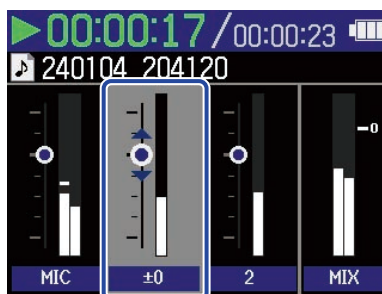



3. Use  para ajustar el volumen y pulse .
Esto confirma el volumen ajustado.





4. Repita los pasos 2-3 para ajustar el balance de volumen global.
Cuando termine el ajuste pulse **MIXER** para volver a la [Pantalla de reproducción](#).

NOTA

- Puede pulsar los botones de pista ( ,  , ) para activar y desactivar esas pistas.
- En la [Pantalla de mezclador](#), puede llevar a cabo las operaciones usando  ,  y  lo mismo que en la [Pantalla de reproducción](#).
- Pulse  para volver a la [Pantalla inicial](#).
- Puede aplicar los ajustes de volumen realizados en la pantalla del mezclador a los ficheros creados durante la exportación. (→ [Cambio del formato y exportación de ficheros](#))

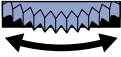
Ajustes de salida

Cuando esté activa la [Pantalla de reproducción](#) , use  para elegir  (Output) y pulse  Esto hará que aparezca la pantalla de ajustes de salida.



Realice ajustes para la salida durante la reproducción a través del altavoz interno, los auriculares y los dispositivos externos.

Para más detalles sobre los ajustes, vea "[Ajustes de salida](#)".

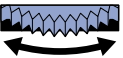

Ajuste automático del volumen durante la reproducción

Al ajustar "Audio Normalization" a "On", podrá igualar el volumen de reproducción independientemente de los niveles de grabación.

1. En la [Pantalla de reproducción](#), use  para elegir  (Output) y pulse . Esto hará que aparezca la pantalla de ajustes de salida.

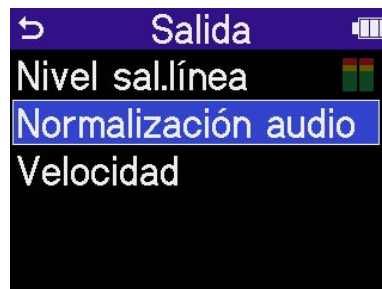
2. Use  para elegir "Audio Normalization" y pulse .

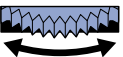



3. Use  para elegir "On" y pulse .

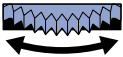

Cambio de la velocidad de reproducción

Puede modificar la velocidad de reproducción.

1. En la [Pantalla de reproducción](#), use  para elegir  (Output) y pulse .

Esto hará que aparezca la pantalla de ajustes de salida.

2. Use  para elegir "Playback Speed" y pulse .

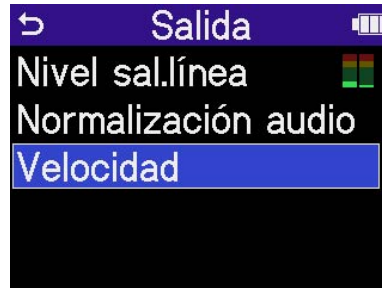

3. Use  para elegir la velocidad de reproducción y pulse .

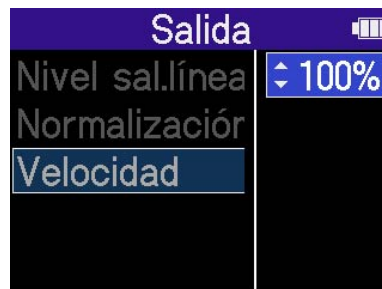



Puede elegir entre las siguientes velocidades.

50% (mitad de velocidad), 75%, 100% (normal), 125%, 150%, 200% (doble de velocidad)

Reproducción repetida de un intervalo determinado (repetición AB)

Puede repetir la reproducción entre dos puntos establecidos.

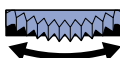
1. En la Pantalla de reproducción, use  para elegir  (Repetición A-B) y pulse .



2. Use  para ajustar el punto A (punto de inicio de la reproducción) y pulse .



El pulsar  confirma el punto A y el marcador A queda en azul.

3. Use  para elegir el punto B y pulse .

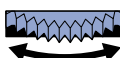



4. Use  para ajustar el B (punto final de reproducción) y pulse .

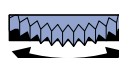

• Para cambiar estos ajustes, repita los pasos 2 a 4.

• Cuando A o B aparecen en azul, use  para elegir **CLEAR** y pulse  para borrar el punto ajustado.

5. Cuando termine de realizar los ajustes, use  para elegir **BACK** y pulse .



Esto hará que vuelva a aparecer la [Pantalla de reproducción](#).

NOTA

Puede aplicar durante la exportación el intervalo establecido con la función de repetición A-B. (→ [Cambio del formato y exportación de ficheros](#))

AVISO



Dado que los puntos A (inicio de la reproducción) y B (fin de la reproducción) pueden ser desplazados durante la reproducción, cambiando las posiciones de inicio y fin de la reproducción, puede ajustarlos mientras verifica el sonido de la reproducción.

Cambio del formato y exportación de ficheros

El H4essential solo puede grabar en formato de 32 bits flotantes, pero los ficheros grabados pueden ser convertidos y exportados con otros formatos.

Esto resulta práctico, por ejemplo, al cargar en un ordenador, smartphone o tableta ficheros grabados en el H4essential si la aplicación que vaya a usar no admite el formato de 32 bits flotantes.

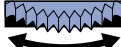
Además, puede seleccionar y recortar las pistas exportadas dejando solo las partes necesarias, así como aplicar normalización para optimizar el volumen de los ficheros grabados.

1. En la [Pantalla de reproducción](#), use  para elegir  (Exportar) y pulse . Aparecerá la pantalla de exportación.

2. Elija la profundidad de bits.

Use  para elegir "Bit Depth" y pulse . Después, use  para elegir el formato y pulse .

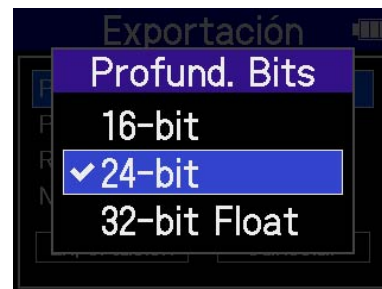

Puede elegir entre los siguientes formatos.
16 bits, 24 bits, 32 bits flotantes

3. Elija las pistas que quiera exportar.

Use  para elegir "Track" y pulse . Después, use  para elegir las pistas a exportar y pulse .



Ajuste	Explicación
2Mix	Esto exporta un fichero stereo que usa el balance de mezcla ajustado en la Pantalla de mezclador . (→ Ajuste del balance de volumen de todas las pistas)
All	Esto exporta todas las pistas por separado.

4. Decida con esto si quiere realizar la exportación usando un rango concreto o no.

Use  para elegir "Range" y pulse . Después, use  para elegir el ajuste y pulse .

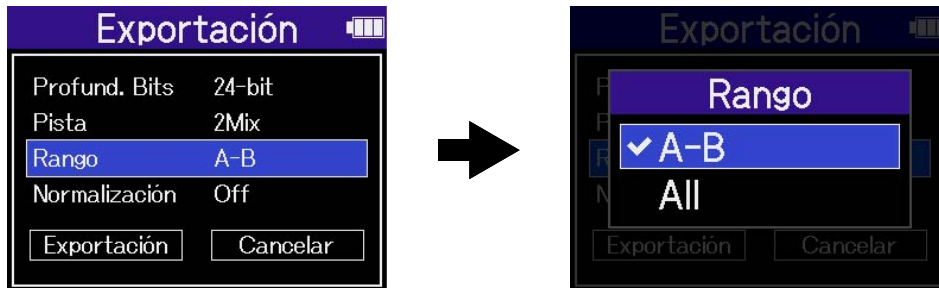

Ajuste	Explicación
A-B	Esto exporta el rango comprendido entre los dos puntos establecidos al usar Reproducción repetida de un intervalo determinado (repetición AB) .
All	Esto exporta toda la pista.

5. Elija si quiere aplicar normalización o no.

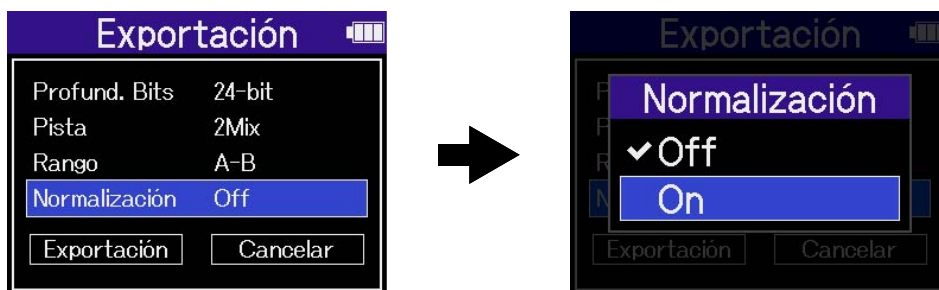

Use  para elegir "Normalize" y pulse . Después, use  para elegir "On" u "Off" y pulse .



Si elige "On", el fichero será normalizado durante la exportación.

NOTA

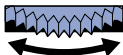
La normalización es una función que detecta el volumen máximo de los datos de audio y lo estabiliza sin causar distorsión. El volumen es ajustado al máximo valor posible sin que distorsione el sonido de mayor potencia (pico) de los datos.

6. Cuando termine de realizar los ajustes, use  para elegir "Export" y pulse .

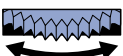

7. Use  para elegir "Execute" y pulse .



El fichero exportado será almacenado en la carpeta Export. (→ [Estructura de carpetas y ficheros](#))



Elija "Cancel" y pulse  para cancelar la operación y volver a la pantalla original.

NOTA

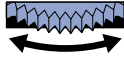

- A los ficheros exportados almacenados en la carpeta Export se les asignará nombres en este formato: FF_BB_NN_track name.WAV.
 - FF: Nombre de la carpeta de ficheros que contiene el fichero exportado
 - BB: Profundidad de bits ("16" cuando elija 16 bits, "24" cuando elija 24 bits o nada cuando elija 32 bits flotantes)
 - NN: Ajuste de normalización ("NORM" cuando esté activada o nada cuando esté desactivada)
- El H4essential no puede reproducir los ficheros que estén dentro de la carpeta Export.

Desplazamiento del fichero en reproducción a la carpeta TRASH

Puede trasladar a la carpeta TRASH el fichero que esté siendo reproducido.

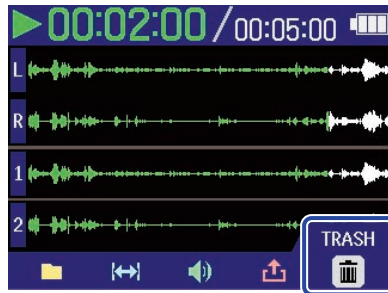
1. Cuando esté activa la [Pantalla de reproducción](#), use  para elegir  en la barra de menú y pulse .

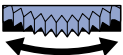

2. Use  para elegir "Execute" y pulse .

Esto trasladará el fichero que esté siendo reproducido a la carpeta TRASH. (→ [Estructura de carpetas y ficheros](#))



Elija "Cancel" y pulse  para cancelar la operación.

NOTA

- Los ficheros trasladados a la carpeta TRASH serán almacenados allí, pero no podrá verificar su información ni podrá reproducirlos con el H4essential. Para verificarlos o reproducirlos, conéctese y use un ordenador, smartphone o tableta. (→ [Transferencia de ficheros a ordenadores y otros dispositivos](#))
- Tenga en cuenta que todos los ficheros de la carpeta del fichero serán trasladados a la carpeta TRASH. (→ [Estructura de carpetas y ficheros](#))
- Puede eliminar todos los ficheros de la carpeta TRASH a la vez. (→ [Eliminación de ficheros de la carpeta TRASH](#))

Gestión de ficheros

Los ficheros creados en el H4essential son almacenados en la tarjeta microSD.
Los ficheros de grabación de la tarjeta microSD pueden ser verificados y eliminados.

Estructura de carpetas y ficheros

Estructura de carpetas y ficheros

Al grabar con el H4essential, los ficheros serán creados en las tarjetas microSD de la siguiente forma.

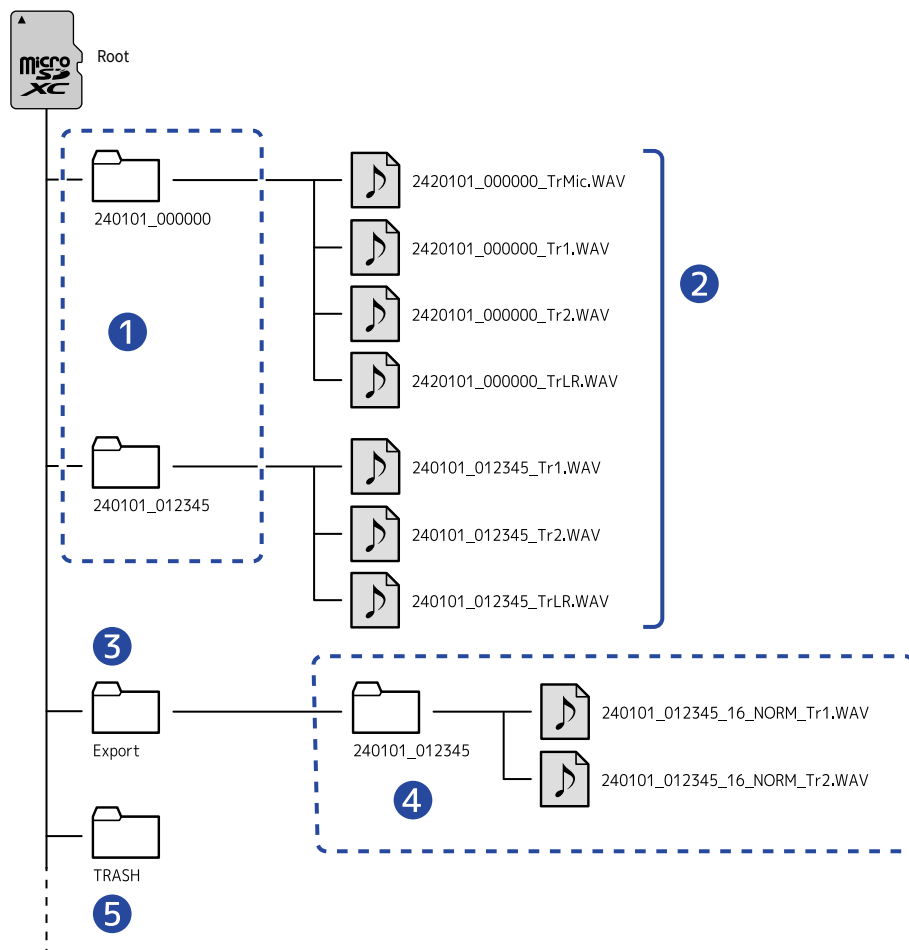

1 Carpetas de fichero

Serán creadas cada vez que realice la grabación. A las carpetas de fichero les serán asignados nombres en este formato: Fecha_Hora.

En estas carpetas serán almacenados los ficheros mono y stereo creados.

2 Ficheros de grabación

Los ficheros grabados por el H4essential serán almacenados en carpetas de fichero en la tarjeta microSD.

Para más detalles sobre los nombres de los ficheros de grabación, consulte [“Nombres de ficheros de grabación”](#).

- Aquí serán almacenados los ficheros de cada pista junto con el fichero stereo de la mezcla de todas las pistas.
- Serán creados ficheros stereo si el ajuste de entrada “Mono Mix” de MIC (micro XY interno) es “Off” o si las entradas 1 o 2 están enlazadas en stereo. En el resto de casos serán creados ficheros mono. (→ [Conversión a mono de la entrada de micro XY interno](#), [Activación del enlace stereo](#))

3 Carpeta Export

Es creada durante la exportación de ficheros. Los ficheros creados por el proceso de exportación son almacenados en esta carpeta Export. (→ [Cambio del formato y exportación de ficheros](#))

4 Ficheros exportados

Los ficheros creados mediante el proceso de exportación son almacenados en una subcarpeta con el mismo nombre dentro de la carpeta Export. (→ [Cambio del formato y exportación de ficheros](#))

5 Carpeta TRASH

La carpeta TRASH es creada automáticamente en cuanto es cargada una tarjeta SD en el H4essential. Los ficheros trasladados a la carpeta TRASH quedan almacenados en ella. (→ [Traslado del fichero de grabación a la carpeta TRASH](#), [Desplazamiento del fichero en reproducción a la carpeta TRASH](#))

Puede eliminar todos los ficheros de la carpeta TRASH a la vez. (→ [Eliminación de ficheros de la carpeta TRASH](#))

Nombres de ficheros de grabación

A los ficheros les son asignados nombres con el siguiente formato.

Ejemplo de nombre de fichero	Explicación
<p>2420101_000000_Tr1.WAV</p> <p>1 2 3</p>	<p>1 Fecha La fecha de grabación es incluida en formato numérico. Los números seguirán el orden establecido (Ajuste del formato de fecha).</p> <p>2 Hora La hora, el minuto y el segundo son incluidos en formato numérico.</p> <p>3 Nombre de pista Aquí aparece la pista utilizada para la grabación.</p> <ul style="list-style-type: none">• TrMic: Fichero grabado con el micrófono XY interno• Tr1, Tr2: Ficheros grabados con las pistas 1 y 2• TrLR: Fichero que es una mezcla stereo de todas las pistas

NOTA

- Si el tamaño del fichero supera los 2 GB, serán creados automáticamente nuevos ficheros, así como una nueva carpeta de fichero y la grabación continuará sin pausa. Los nuevos ficheros y carpetas creados de esta manera recibirán nombres utilizando la fecha y hora numéricas del momento en que continúe la grabación.
- Los ficheros que son mezclas stereo de todas las pistas solo serán creados cuando la frecuencia de muestreo sea ajustada a 44,1 kHz o 48 kHz. (→ [Ajuste de la frecuencia de muestreo](#))

Verificación de ficheros

En la [Pantalla de listado de ficheros](#), podrá verificar los ficheros de la tarjeta microSD mientras son reproducidos.

Cuando la barra de menú esté activa, podrá acceder a la [Pantalla de reproducción](#) para el fichero elegido y también podrá trasladar ese fichero a la carpeta TRASH.

1. Cuando esté activa la [Pantalla inicial](#) o [Pantalla de reproducción](#), use  para elegir  (Listado de ficheros) y pulse .



Esto hará que aparezca la [Pantalla de listado de ficheros](#), en la que aparecerá un listado de los ficheros de la tarjeta microSD.



2. Use  para elegir un fichero y pulse .

Aparecerá una barra de menú que le dará acceso a operaciones sobre el fichero elegido.

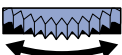

Use  para elegir el elemento de ajuste y pulse  para acceder a una pantalla de ajuste. (→ [Pantalla de listado de ficheros](#))

NOTA

En la [Pantalla de listado de ficheros](#), todos los ficheros de una carpeta de fichero son tratados como un único fichero. Por ejemplo, si han sido creados dos ficheros llamados "240101_000000_Tr1.WAV" y "240101_000000_Tr2.WAV" en una carpeta, en la pantalla de Listado de ficheros aparecerán como un único fichero llamado "240101_000000". Si elige este fichero y lo elimina, esta operación será aplicada a todos los ficheros de la carpeta de fichero. (→ [Estructura de carpetas y ficheros](#))

AVISO

Pulse  para volver a la pantalla inicial. (→ [Pantalla inicial](#))

Uso como interface de audio

Las señales recibidas por el H4essential pueden ser enviadas a un ordenador, smartphone o tableta, y las señales de reproducción de dichos dispositivos pueden ser emitidas desde el H4essential.

Además, puede grabar con el H4essential incluso mientras lo esté usando como interface de audio.

No es necesario ningún controlador para usarlo con smartphones, tabletas u ordenadores Mac.

Sí será necesario un controlador o driver para usarlo con ordenadores Windows.

En caso de Windows

1. Descargue en el ordenador el controlador H4essential desde la web zoomcorp.com.

NOTA

Desde la web anterior podrá descargar la última versión del controlador H4essential.

2. Ejecute el instalador y siga las instrucciones para instalar el controlador H4essential.

NOTA

Consulte la Guía de instalación incluida en el paquete del controlador para conocer los pasos de instalación detallados.

Conexión a ordenadores, smartphones y tabletas

1. Utilice un cable USB (Tipo C) para conectar el H4essential a un ordenador, smartphone o tableta.

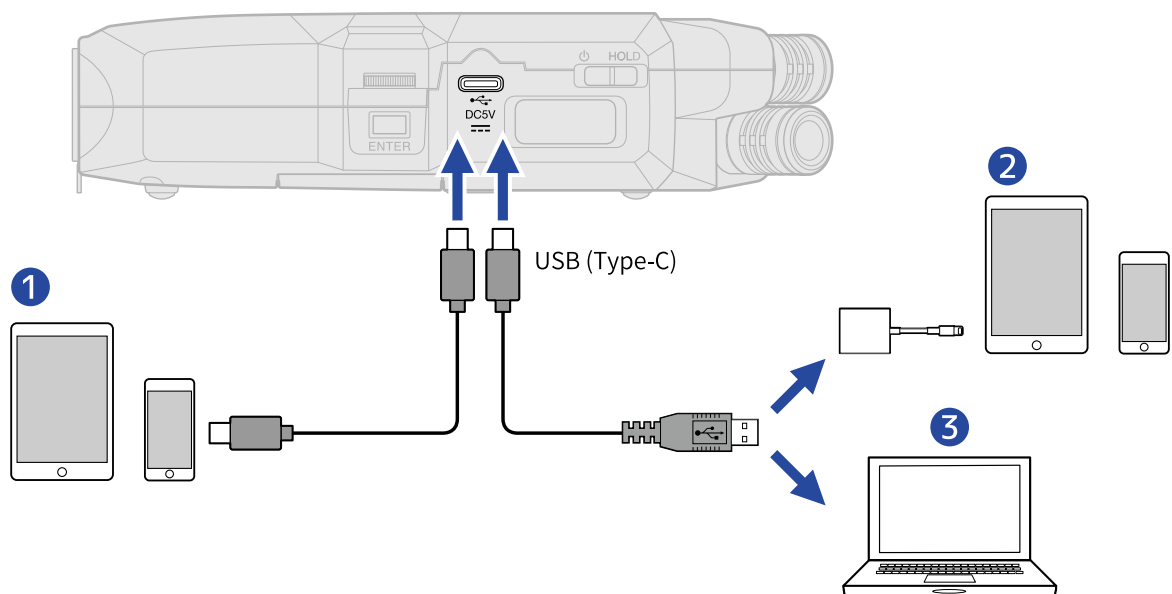



- 1 Smartphone/tableta (USB tipo C)

2 Smartphone/tableta (Lightning)

3 Ordenador (Windows/Mac)

NOTA

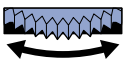
- Utilice un cable USB que admita la transferencia de datos.
- Utilice un adaptador Lightning a cámara USB 3 para realizar la conexión a un dispositivo iOS/iPadOS con conector Lightning.

2. En la Pantalla inicial, use  para elegir  (USB) y pulse . Aparecerá la pantalla USB.

3. Use  para elegir "Audio Interface" y pulse  para confirmar.



4. Ajustes los canales que serán enviados al ordenador, smartphone o tableta.

Use  para elegir "Channel" y pulse . Después, use  para elegir los canales y pulse .

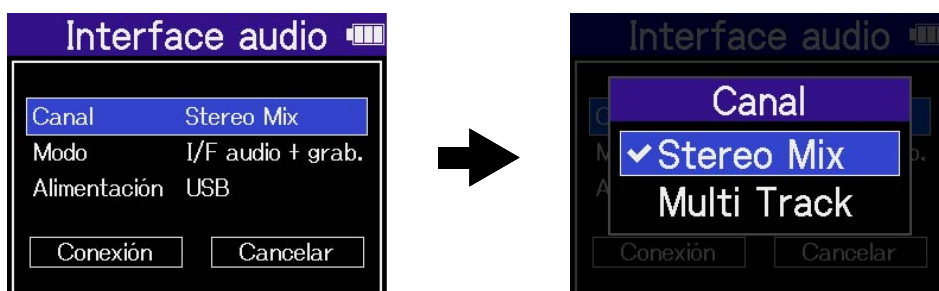

Ajuste	Explicación
Stereo mix	Esto creará una mezcla stereo de todas las entradas con los ajustes de volumen de la Pantalla de mezclador y que sean transmitidos dos canales al ordenador, smartphone o tableta. (→ Ajuste del balance de monitorización de los sonidos de entrada)
Multi Track	Esto generará 4 canales con cada entrada independiente que serán transmitidos al ordenador, smartphone o tableta.

5. Ajuste si quiere grabar a la vez con el H4essential o no.

Use  para elegir "Mode" y pulse . Después, use  para elegir el modo y pulse .

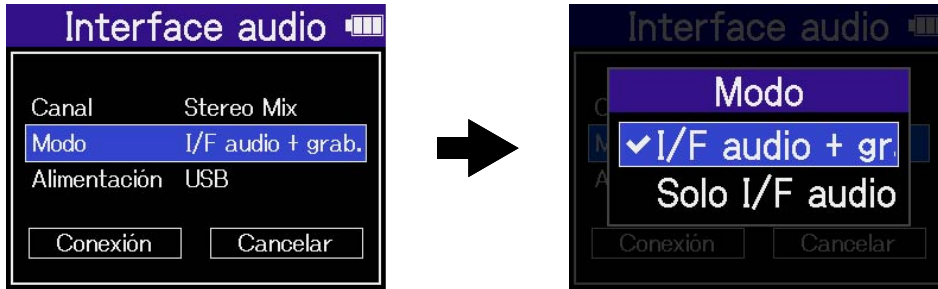

Ajuste	Explicación
Audio I/F + REC	El H4essential puede grabar y reproducir ficheros incluso mientras es usado como interface de audio. Para ver más detalles sobre esta función, consulte "Grabación en el H4essential mientras es usado como interface de audio" .
Audio I/F Only	El H4essential no grabará ni reproducirá ficheros mientras es usado como interface de audio.

NOTA

- Solo podrá elegir "Audio I/F + REC" cuando la frecuencia de muestreo esté ajustada a 44,1 kHz o 48 kHz. (→ [Ajuste de la frecuencia de muestreo](#))
- Puede usar todas las opciones de frecuencia de muestreo con la opción "Audio I/F Only". La frecuencia de muestreo, que puede ser ajustada desde el ordenador, smartphone o tableta, tiene opciones de 44,1 kHz, 48 kHz y 96 kHz.

6. Elija la fuente de alimentación.

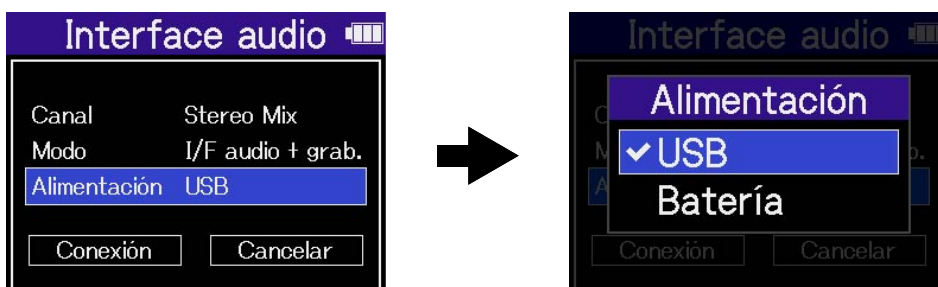

Use  para elegir "Power" y pulse . Después, use  para elegir la fuente de alimentación y pulse .



Ajuste	Explicación
USB	La unidad recibirá la corriente a través del bus USB.
Batería	La unidad funcionará a pilas.

NOTA

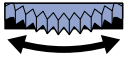
- Cuando elija "USB", la unidad recibirá la corriente desde el ordenador a través del cable USB. Dependiendo de la capacidad de la fuente de alimentación del bus USB del ordenador, es posible que no pueda usar esta unidad con este tipo de alimentación. En ese caso, elija "Batteries" y use la unidad a pilas cuando esté conectada.
- Cuando elija "Batteries", la unidad no recibirá corriente desde el otro dispositivo. En su lugar, el H4essential funcionará con las pilas instaladas.

7. Use  para elegir "Connect" y pulse  para confirmar.
Conéctese con el ordenador, smartphone o tableta.



8. Ejecute una aplicación en el ordenador, smartphone o tableta y elija "H4essential" como dispositivo de "Audio" o "Entrada/Salida".

NOTA

- Incluso aunque no pueda elegir "H4essential" para el ajuste "Sonido" en un ordenador, el elegir "H4essential" como dispositivo de "Audio" o "Entrada/Salida" en una aplicación que admita el formato de 32 bits flotantes, hará que pueda usarlo como un interface de audio de 32 bits flotantes.
- Consulte el manual de instrucciones de la aplicación para más información sobre su funcionamiento.

Ajustes de entrada y monitorización

Cuando utilice el H4essential como un interface de audio, podrá realizar los ajustes de entrada y monitorización de la misma forma que cuando lo utilice como grabadora.

Consulte las referencias siguientes y realice ajustes de entrada y monitorización.

Referencia	Explicación
Activación de pistas para la grabación	Elija las entradas MIC (micro XY interno) y las entradas 1-2.
Conversión a mono de la entrada de micro XY interno	La entrada del micro XY interno puede ser mezclada a un solo canal y gestionada como audio mono.
Ajuste del plug-in power	Realice este ajuste cuando conecte a la toma MIC/LINE IN un micrófono compatible con la función plug-in power.
Ajuste de la alimentación fantasma	Las entradas 1-2 del H4essential admiten alimentación fantasma de +48 V. Active la alimentación fantasma cuando conecte micrófonos de condensador que la necesiten. Puede activar/desactivar esto de forma independiente para cada entrada.
Reducción del ruido (Lo Cut)	Puede recortar las bajas frecuencias para reducir el ruido del viento y los petardeos vocales, por ejemplo. Puede ajustar esto de forma independiente para cada entrada.
Activación del enlace stereo	Con este enlace stereo, las señales de entrada pueden ser gestionadas como audio stereo. Cuando utilice el ajuste stereo, la entrada 1 se convertirá en el canal izquierdo y la entrada 2 en el canal derecho. Cuando utilice el ajuste stereo centro-lateral, la entrada 1 se convertirá en la señal central y la 2 pasará a ser la señal lateral. La central captura el sonido fronto-central, mientras que la lateral captura los sonidos a izquierda y derecha. La amplitud stereo puede ser modificada ajustando el nivel lateral.
Ajuste del nivel lateral al grabar stereo centro-lateral	El nivel lateral de las entradas ajustadas a stereo centro-lateral puede ser ajustada antes de grabar, lo que permite ajustar la amplitud stereo de ese sonido de entrada.
Monitorización de los sonidos de entrada	Utilice auriculares, por ejemplo, para monitorizar los sonidos de entrada y ajustar el volumen.

Referencia	Explicación
Ajuste del balance de monitorización de los sonidos de entrada	En la Pantalla de mezclador , podrá ajustar el balance de monitorización de todos los sonidos de entrada. Además, también puede comprobar con los medidores de nivel los volúmenes de los sonidos de entrada y su señal de mezcla stereo.

Ajustes de salida

Ajuste del nivel de salida de línea

Durante el uso de esta unidad como interface de audio, puede ajustar el nivel de salida de línea usado para el envío de señal desde la toma PHONE/LINE OUT a unos auriculares u otros dispositivos.



Para más detalles sobre el funcionamiento, consulte "[Ajustes de salida](#)".



NOTA

Esto no afectará al audio grabado ni a los niveles emitidos por el puerto USB.

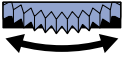

Ajuste del nivel de salida USB

Puede ajustar el nivel de salida USB enviado al ordenador, smartphone o tableta.

1. En la [Pantalla inicial](#) cuando esté en el modo de interface de audio, utilice  para elegir  (Output) y pulse . Esto hará que aparezca la pantalla de ajustes de salida.

2. Use  para elegir "USB Out Level" y pulse .



3. Use  para ajustar el nivel de salida USB y pulse . Puede comprobar los medidores de nivel de salida durante el ajuste.



NOTA

Este ajuste no afecta al audio grabado ni a los niveles de la señal audio emitida por la toma PHONE/LINE OUT.



AVISO

- Puede ajustar esto a "Mute" o de -40 a +40.
 - El elegir "Mute" anulará la salida del puerto USB.
-

Activación de la función de bucle de retorno

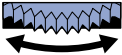

Esta función permite que el sonido de reproducción enviado desde el ordenador, smartphone o tableta y los sonidos recibidos por el H4essential sean mezclados y enviados de nuevo (bucle) al ordenador, smartphone o tableta.

Puede usar esta función para añadir narración a la música reproducida desde un ordenador y para grabar la mezcla o transmitirla desde ese ordenador, por ejemplo.

1. En la [Pantalla inicial](#) cuando esté en el modo de interface de audio, utilice  para elegir  (Output) y pulse . Esto hará que aparezca la pantalla de ajustes de salida.

2. Use  para elegir "Loop Back" y pulse .

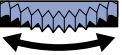

3. Use  para elegir "On" u "Off" y pulse . El elegir "On" activa la función de bucle de retorno.



Grabación en el H4essential mientras es usado como interface de audio

Tal como explicamos en "[Conexión a ordenadores, smartphones y tabletas](#)", si el modo está ajustado a "Audio I/F + REC", podrá grabar en el H4essential mientras lo utiliza como interface de audio. En este caso, podrá realizar los ajustes de grabación de la misma forma que cuando lo utiliza como grabadora. Consulte las referencias siguientes y realice los ajustes de grabación.

Referencia	Explicación
Captura del audio antes de que comience la grabación (pre-grabación)	La señal de entrada siempre es almacenada en un búfer o memoria temporal durante un período de tiempo determinado, por lo que puede capturar (pre-grabar) hasta los 2 segundos previos a que pulse  para poner en marcha la grabación.
Grabación con niveles ajustados en la pantalla del mezclador	Durante la grabación, puede usar los niveles de los sonidos tal como son recibidos o los niveles ajustados en la Pantalla de mezclador .
Activación del tono de inicio de grabación	Cuando la grabación comience pueden ser emitidas señales de tono de medio segundo (tonos de inicio de grabación) desde la toma PHONE/LINE OUT.
Registro de metadatos (bloques iXML) en ficheros de grabación	Puede registrar en los ficheros grabados diversa información relacionada con ellos (metadatos) almacenada en bloques iXML.

NOTA

La frecuencia de muestreo del propio H4essential no puede ser modificada cuando el Modo está ajustado a "Audio I/F + REC", tal como explicamos en "[Conexión a ordenadores, smartphones y tabletas](#)". Para cambiar la frecuencia de muestreo, desconéctese del ordenador, smartphone o tableta. Después, cambie la frecuencia de muestreo tal como explicamos en "[Ajuste de la frecuencia de muestreo](#)".



AVISO

Pulse  para acceder a la [Pantalla de reproducción](#) donde podrá reproducir los ficheros grabados. (→ [Reproducción de grabaciones](#))

Desconexión de ordenadores, smartphones y tabletas

1. En la Pantalla inicial, use  para elegir  (EXIT) y pulse .

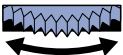



2. Use  para elegir "Exit" y pulse .



Transferencia de ficheros a ordenadores y otros dispositivos

Al conectar el H4essential con un ordenador, smartphone o tableta, podrá verificar y trasladar los ficheros existentes en la tarjeta microSD.

Conexión a ordenadores, smartphones y tabletas

1. En la [Pantalla inicial](#), use  para elegir  (USB) y pulse . Aparecerá la pantalla USB.

2. Use  para elegir "File Transfer" y pulse  para confirmar.



3. Use  para elegir el tipo de dispositivo a conectar y pulse  para confirmar.



Ajuste	Explicación
PC/Mac	Conexión a un ordenador.
Disposit.móvil	Conexión a un smartphone o tableta.

Esto hará que aparezca la pantalla de transferencia de ficheros.



NOTA

- Cuando elija "PC/Mac", la unidad recibirá corriente a través del cable USB del ordenador. Dependiendo de la capacidad de la fuente de alimentación del bus USB del ordenador, es posible que no pueda usar esta unidad con este tipo de alimentación. En ese caso, elija "Mobile Device" para que la unidad funcione a pilas.
- Cuando elija "Mobile Device", esta unidad no recibirá corriente desde el otro dispositivo. En su lugar, el H4essential funcionará con las pilas instaladas.

4. Utilice un cable USB (Tipo C) para conectar el H4essential a un ordenador, smartphone o tableta.

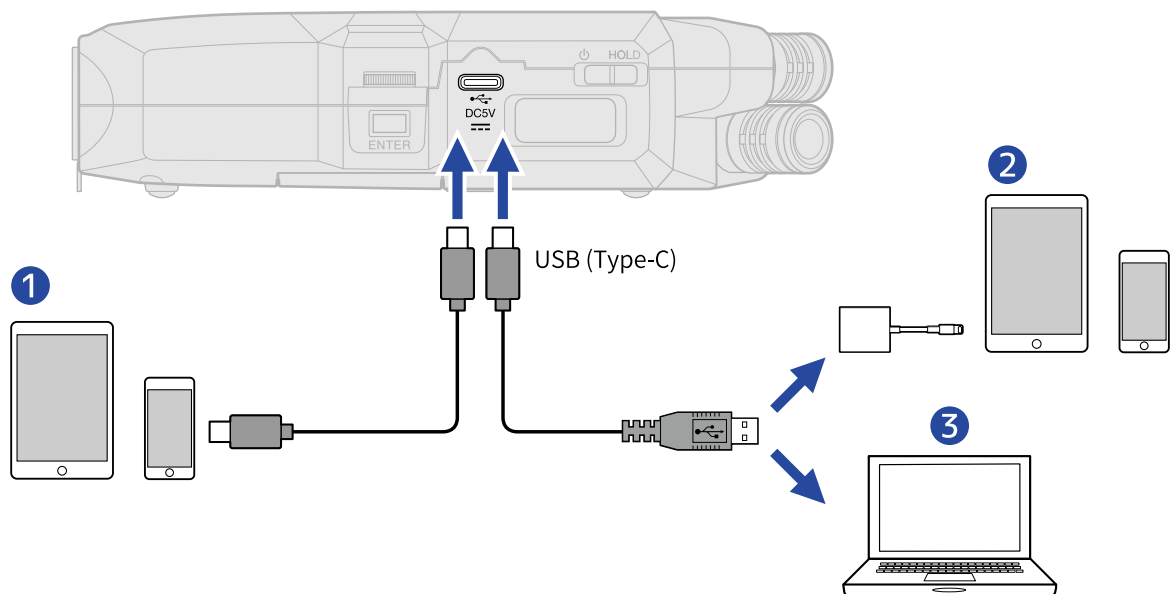

- 1 Smartphone/tableta (USB tipo C)
- 2 Smartphone/tableta (Lightning)
- 3 Ordenador (Windows/Mac)

NOTA

- Utilice un cable USB que admita la transferencia de datos.
- Utilice un adaptador Lightning a cámara USB 3 para realizar la conexión a un dispositivo iOS/iPadOS con conector Lightning.

5. Use el ordenador, smartphone o tableta para gestionar los ficheros almacenados en la tarjeta microSD.



Desconexión de ordenadores, smartphones y tabletas

1. Realice los procedimientos de desconexión en el ordenador, smartphone o tableta.

- Windows:
Elija el H4essential en "Desconectar hardware de forma segura".
- macOS:
Arrastre el icono del H4essential a la papelera y suéltelo.
- Smartphone/tableta:
Consulte el manual de instrucciones de dicho dispositivo.

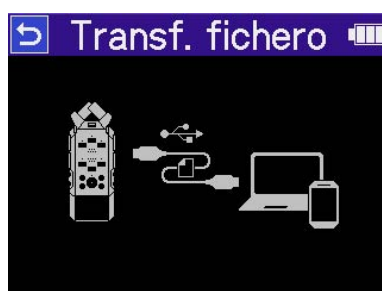
2. Pulse .

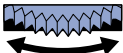

3. Use  para elegir "Exit" y pulse  para confirmar.



Aparecerá la [Pantalla inicial](#) de nuevo.

Administración de tarjetas microSD



Formateo de tarjetas microSD

Para maximizar el rendimiento de una tarjeta microSD, utilice el H4essential para formatearla.

1. En la pantalla inicial, use  para elegir  (Tarjeta SD) y pulse . Aparecerá la pantalla SD Card.

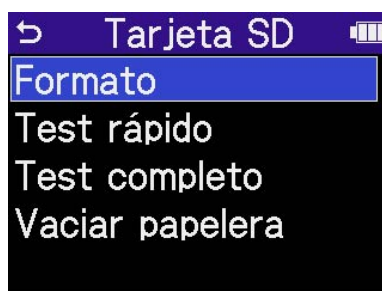
2. Use  para elegir "Formateo" y pulse .

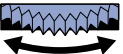

3. Use  para elegir "Ejecute" y pulse .



Esto formateará la tarjeta microSD.

NOTA

- También puede acceder a la pantalla de formateo de la tarjeta microSD pulsando  mientras enciende la unidad.
- Formatee siempre las tarjetas microSD para maximizar su rendimiento después de comprarlas nuevas o utilizarlas con otro dispositivo diferente.
- Tenga en cuenta que todos los datos de la tarjeta microSD serán borrados con el formateo.

Prueba de tarjetas microSD



Puede comprobar la velocidad de registro de las tarjetas microSD para verificar si el rendimiento es lo suficientemente bueno como para almacenar los datos grabados por el H4essential. Puede realizar una prueba o test rápido en poco tiempo, mientras que un test completo verificará toda la tarjeta microSD.

Ejecución de un test rápido

1. En la pantalla inicial, use  para elegir  (Tarjeta SD) y pulse . Aparecerá la pantalla SD Card.

2. Use  para elegir "Quick Test" y pulse .

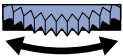

3. Use  para elegir "Execute" y pulse . Comenzará el test de rendimiento de la tarjeta.



El resultado del test aparecerá en pantalla cuando termine.

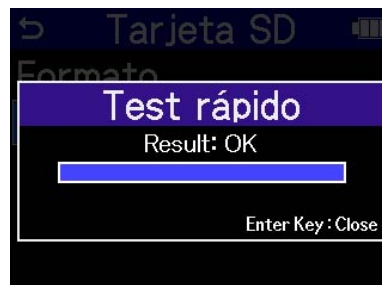

NOTA

Incluso aunque el resultado de una prueba de rendimiento sea "OK", no hay garantías de que no se produzcan errores de registro. Esta información solo se ofrece a título orientativo.

AVISO

Durante un test puede pulsar  para detenerlo.



Ejecución de un test completo

1. En la pantalla inicial, use  para elegir  (Tarjeta SD) y pulse . Aparecerá la pantalla SD Card.

2. Use  para elegir "Full Test" y pulse .

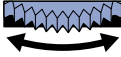

Aparecerá la cantidad de tiempo necesario para el test completo.

3. Use  para elegir "Execute" y pulse . Comenzará el test de rendimiento de la tarjeta.



El resultado del test aparecerá en pantalla cuando termine.

Si el valor de Access Rate Max. llega al 100%, eso indicará que la tarjeta falla (NG).

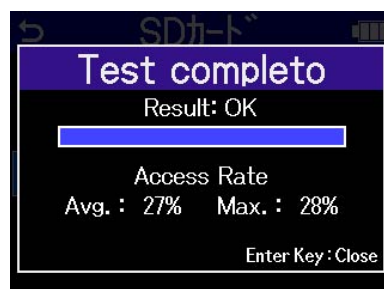

NOTA

Incluso aunque el resultado de una prueba de rendimiento sea "OK", no hay garantías de que no se produzcan errores de registro. Esta información solo se ofrece a título orientativo.



AVISO

Durante un test puede pulsar  para detenerlo.



Eliminación de ficheros de la carpeta TRASH

Los ficheros trasladados a la carpeta TRASH pueden ser eliminados, vaciando esta carpeta.

1. En la pantalla inicial, use  para elegir  (Tarjeta SD) y pulse  .
Aparecerá la pantalla SD Card.

2. Use  para elegir "Empty Trash" y pulse  .



3. Use  para elegir "Execute" y pulse  .

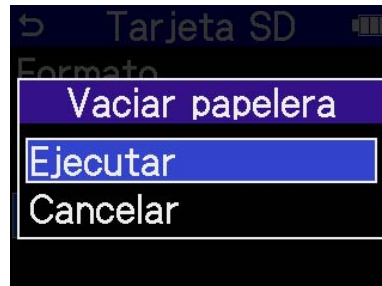

De este modo, todos los ficheros de la carpeta TRASH serán eliminados.

Uso del código de tiempo

Resumen del código de tiempo

Puede dar entrada a código de tiempo SMPTE en el H4essential utilizando un UltraSync BLUE de Timecode Systems.

El código de tiempo es la información temporal registrada en los datos al grabar vídeo y audio. Esta información es usada, por ejemplo, para la edición de vídeo, el control de otros dispositivos y la sincronización de audio y vídeo.

NOTA

- No puede utilizar un UltraSync BLUE de Timecode Systems mientras esta unidad actúa como interface de audio (→ [Uso como interface de audio](#)).
- El H4essential no puede estar conectado a la vez al H4essential Control y a un UltraSync BLUE.

Uso del código de tiempo para la edición

Si tanto los datos de vídeo como los de audio tienen un código de tiempo grabado, el alinearlos en una línea de tiempo y sincronizarlos entre sí es fácil cuando se utiliza software de edición no lineal para la edición.

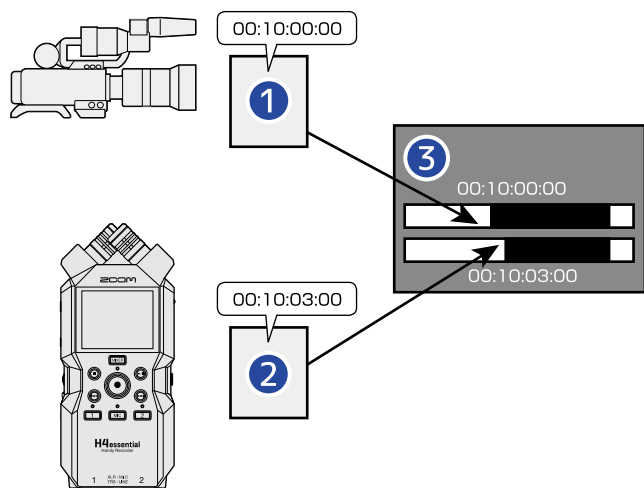

- 1 Fichero de vídeo con código de tiempo grabado
- 2 Fichero de audio con código de tiempo grabado
- 3 Software de edición no lineal

Entrada de código de tiempo

El UltraSync BLUE de Timecode Systems transmite el código de tiempo, que es recibido tanto por el H4essential como por la cámara de vídeo, lo que hace que el código de tiempo sea grabado tanto en los datos de audio como en los de vídeo.

El código de tiempo es transmitido y recibido vía Bluetooth.

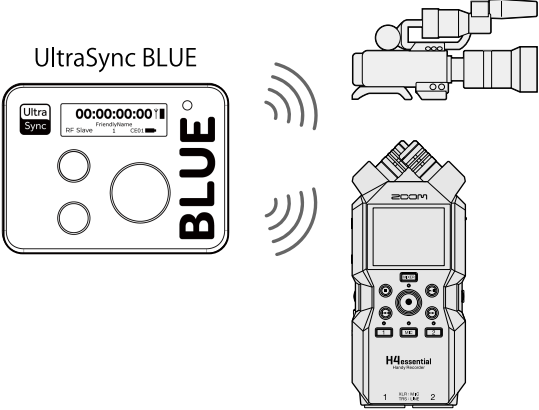



Conexión con un UltraSync BLUE

Si el H4essential está conectado a un UltraSync BLUE, puede recibir el código de tiempo del UltraSync BLUE y añadirlo a los ficheros de grabación.

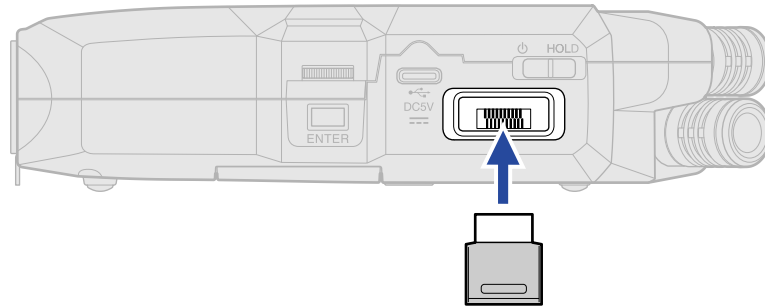

Para conectar un UltraSync BLUE, deberá conectar previamente un BTA-1 u otro adaptador inalámbrico específico al H4essential. A continuación, deberá parrear (sincronizar) el UltraSync BLUE y el H4essential.

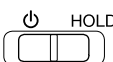
1. Con el H4essential apagado, retire la tapa del conector REMOTE del panel derecho. A continuación, conecte un BTA-1 u otro adaptador inalámbrico específico.

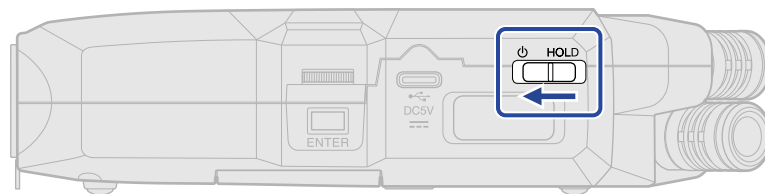

2. Deslice  hacia  hasta que la pantalla se active y se encienda el aparato.

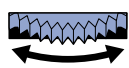

3. En la Pantalla inicial, use  para elegir  (Sistema) y pulse . Aparecerá la pantalla de ajustes del sistema.

4. Use  para elegir "Bluetooth" y pulse .

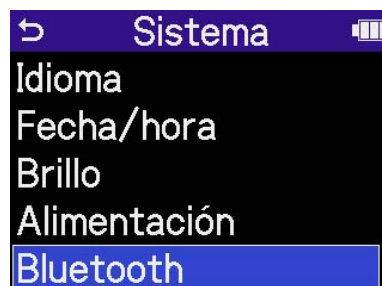

5. Use  para elegir "Timecode" y pulse .



Comenzará la búsqueda del dispositivo a conectar y en pantalla aparecerá "Searching".

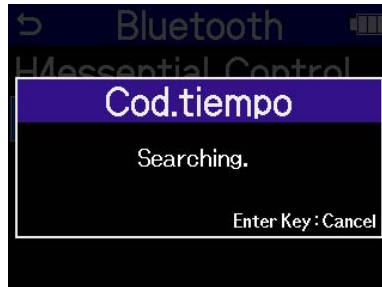

NOTA

Si se han conectado el H4essential y el UltraSync BLUE, cuando aparezca una pantalla como la siguiente, realice una selección.

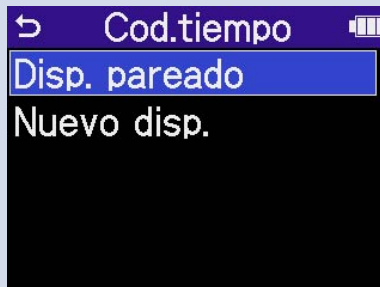

Ajuste	Explicación
Disp. Pareado	Elija esta opción para conectar la unidad al último UltraSync BLUE al que estuvo conectada. En este caso, la conexión se realizará directamente con el UltraSync BLUE porque el procedimiento descrito en el paso 6 será innecesario.
Nuevo disp.	Elija esta opción para conectar la unidad a un UltraSync BLUE distinto al último al que estuvo conectada. Cuando elija "New Device" la información del último pareamiento será borrada. Vaya al paso 6.

AVISO

Puede cancelar la búsqueda pulsando .

6. Utilice el UltraSync BLUE y elija el H4essential como dispositivo conectado. Esto iniciará el proceso de apareamiento o sincronización. Cuando el apareamiento quede completado, aparecerá "Timecode Device Connected!" en la pantalla del H4essential.



AVISO

- Consulte en el manual del UltraSync BLUE los pasos para elegir los dispositivos conectados.
- Para que la comunicación sea más fiable, utilice el H4essential lo más cerca posible del UltraSync BLUE.
- Si la comunicación con el UltraSync BLUE queda interrumpida durante la grabación, los datos de código de tiempo no serán añadidos al resto de la grabación.

Verificación de los datos de código de tiempo

Mientras está siendo recibido un código de tiempo desde un UltraSync BLUE, puede verificar los datos de ese código de tiempo en la pantalla [Pantalla inicial](#).

El código de tiempo aparecerá encima del tiempo de grabación disponible en la [Pantalla inicial](#) como la hora, el minuto, el segundo y el fotograma o secuencia.

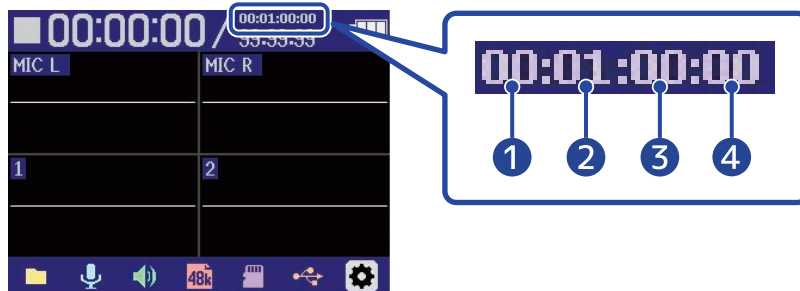

- 1 Hora
- 2 Minuto
- 3 Segundo
- 4 Fotograma



Desconexión de un UltraSync BLUE

Al retirar el BTA-1 del H4essential, éste se desconectará del UltraSync BLUE y se detendrá la grabación del código de tiempo. La información de apareamiento quedará memorizada incluso después de la desconexión.

Ajustes diversos

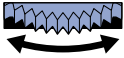

Ajuste del idioma de comunicación

Puede modificar el idioma de comunicación de las pantallas del H4essential.

1. En la [Pantalla inicial](#), use  para elegir  (Sistema) y pulse . Aparecerá la pantalla de ajustes del sistema.

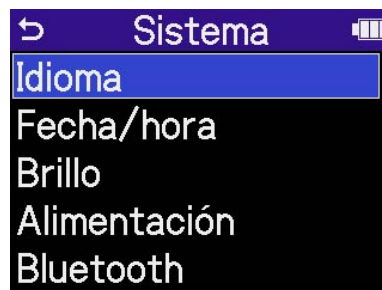
2. Use  para elegir "Language" y pulse .

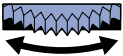

3. Use  para elegir el idioma para las comunicaciones y pulse .





AVISO

La primera vez que encienda la unidad después de comprarla, así como después de un reinicio, aparecerá automáticamente esta pantalla una vez que haya ajustado la guía vocal.



Ajuste de la fecha y la hora

Use esta pantalla para ajustar la fecha y hora que serán añadidas a los ficheros de grabación.

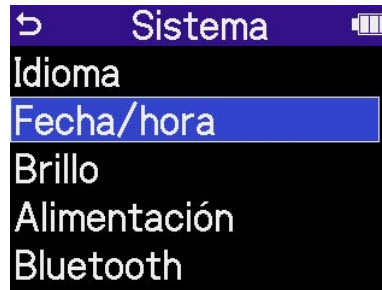

1. En la [Pantalla inicial](#), use  para elegir  (Sistema) y pulse . Aparecerá la pantalla de ajustes del sistema.

2. Use  para elegir "Date/Time" y pulse .



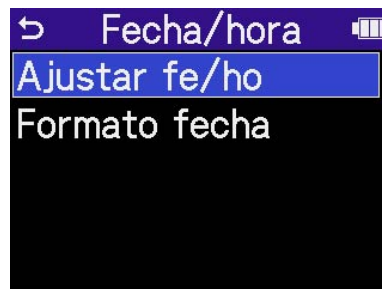

3. Use  para elegir "Set Date/Time" y pulse .





4. Use  para elegir el elemento a ajustar y pulse .



5. Use  para cambiar el valor y pulse .

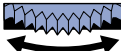

6. Repita los pasos 4 y 5 hasta ajustar la fecha y la hora.

7. Después de ajustar todos los elementos, use  para elegir **OK** y pulse .





AVISO

La primera vez que encienda la unidad después de comprarla, así como después de un reinicio, aparecerá automáticamente esta pantalla una vez que haya ajustado el formato de fecha.



Ajuste del formato de fecha

Use esta pantalla para cambiar el formato de fecha utilizado en los ficheros de grabación.

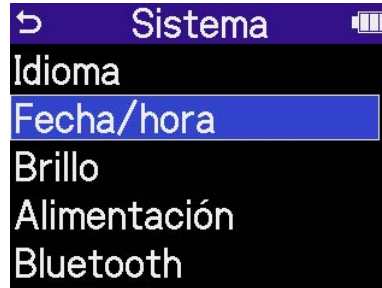

1. En la [Pantalla inicial](#), use  para elegir  (Sistema) y pulse . Aparecerá la pantalla de ajustes del sistema.

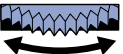
2. Use  para elegir "Date/Time" y pulse .

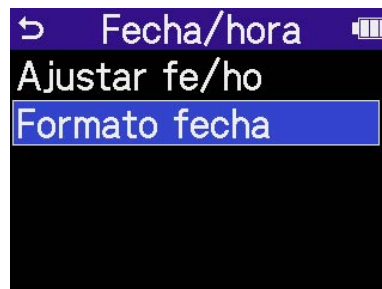

3. Use  para elegir "Date Format" y pulse .



4. Use  para elegir un formato de fecha y pulse .

En la parte inferior derecha de la pantalla podrá ver un ejemplo del formato de fecha ajustado utilizando la fecha actual.





Ajuste	Explicación
AAMMDD	La fecha aparece en orden de año, mes y día.
MMDDAA	La fecha aparece en orden de mes, día y año.
DDMMAA	La fecha aparece en orden de día, mes y año.



AVISO

La primera vez que encienda la unidad después de comprarla, así como después de un reinicio, esta pantalla aparecerá automáticamente una vez que haya ajustado el idioma de comunicación.

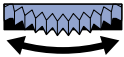
Ajuste de la retroiluminación

De cara a ahorrar energía, puede ajustar la retroiluminación de la pantalla para que se atenúe si no realiza ninguna operación durante un período de tiempo concreto.

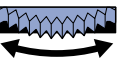

1. En la Pantalla inicial, use  para elegir  (Sistema) y pulse . Aparecerá la pantalla de ajustes del sistema.

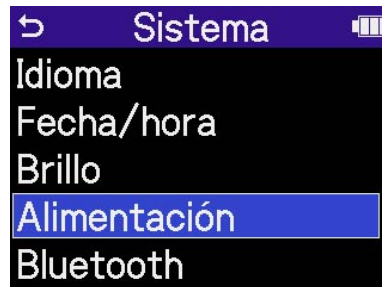
2. Use  para elegir "Power" y pulse .

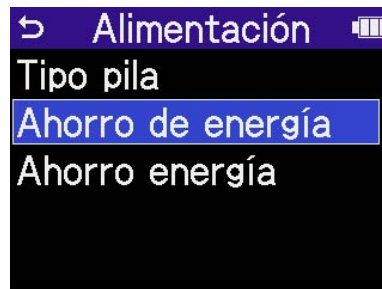

3. Use  para elegir "Power Saving" y pulse .

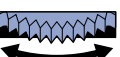

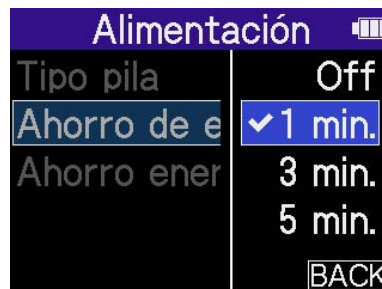

4. Use  para elegir el ajuste y pulse .





Ajuste	Explicación
Off	La retroiluminación de la pantalla siempre estará activa.
1 min, 3 min, 5 min	La retroiluminación de la pantalla quedará atenuada después de que haya transcurrido el tiempo establecido sin que haya realizado ninguna operación.



Ajuste del brillo de la pantalla

Puede ajustar el brillo de la pantalla si le resulta difícil verla porque haya demasiada luz o muy poca.

1. En la **Pantalla inicial**, use  para elegir  (Sistema) y pulse . Aparecerá la pantalla de ajustes del sistema.

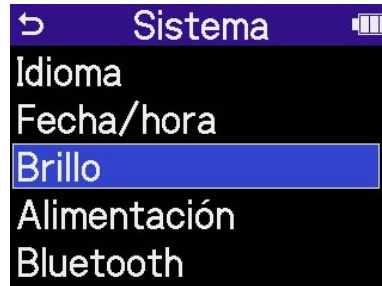
2. Use  para elegir "Display Brightness" y pulse .



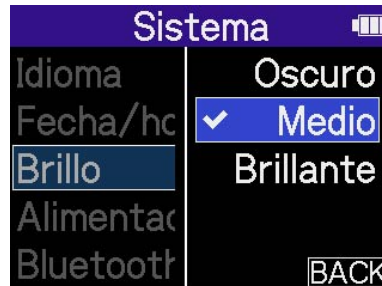

3. Use  para ajustar el brillo de la pantalla y pulse .





Ajuste	Explicación
Oscuro	La retroiluminación de la pantalla siempre estará oscura.
Medio	El brillo de la pantalla es normal.
Brillante	La pantalla será aún más brillante.

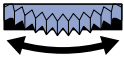

Ajuste del tipo de pilas utilizadas

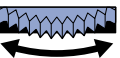
Ajuste el tipo de pilas usadas por el H4essential para que sea visualizada con precisión la carga restante de las pilas.

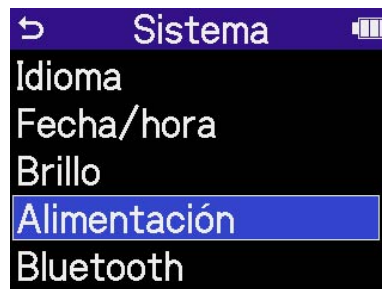

1. En la [Pantalla inicial](#), use  para elegir  (Sistema) y pulse . Aparecerá la pantalla de ajustes del sistema.

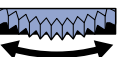
2. Use  para elegir "Power" y pulse .

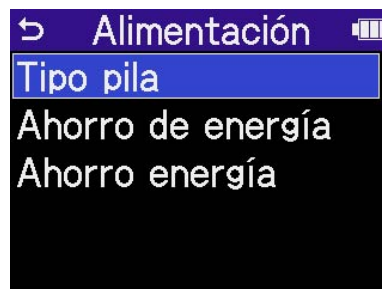

3. Use  para elegir "Battery Type" y pulse .

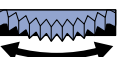

4. Use  para elegir el tipo de pilas y pulse .

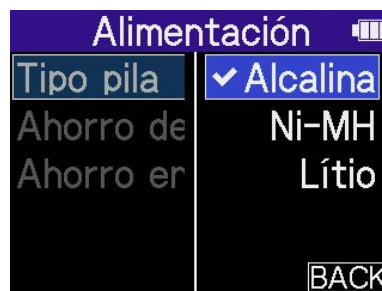

Ajuste	Explicación
Alkaline	Pilas alcalinas
Ni-MH	Pilas de níquel-hidruro metálico
Lithium	Pilas de litio



AVISO



La primera vez que encienda la unidad después de comprarla o después de un reinicio, aparecerá automáticamente esta pantalla una vez que haya ajustado la fecha y la hora.

Ajuste del tiempo para el apagado automático

Puede ajustar el H4essential para que se apague automáticamente si no lo utiliza durante un tiempo determinado.

Si quiere que la unidad siga encendida todo el tiempo, desactiva este ajuste de apagado automático.

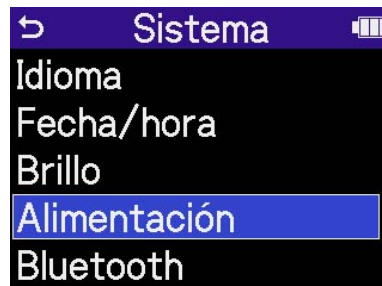

1. En la [Pantalla inicial](#), use  para elegir  (Sistema) y pulse . Aparecerá la pantalla de ajustes del sistema.

2. Use  para elegir "Power" y pulse .

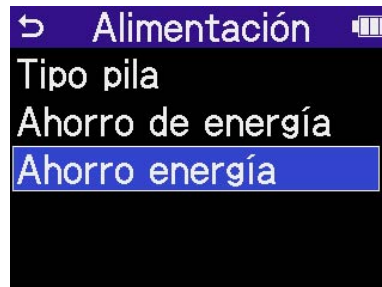

3. Use  para elegir "Auto Power Off" y pulse .

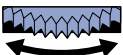

4. Use  para elegir el tiempo que debe transcurrir hasta el apagado y pulse .

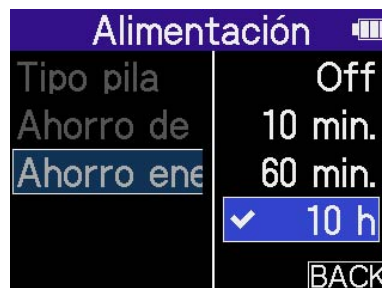

Ajuste	Explicación
Off	La unidad no se apagará automáticamente.
10min, 60min, 10hour	La unidad se apagará automáticamente si no realiza ninguna operación durante el tiempo fijado.

NOTA



La unidad no se apagará automáticamente en los siguientes casos, independientemente de este ajuste.



- Durante la grabación o la reproducción
- Cuando use el H4essential como un interface de audio
- Cuando utilice la función de transferencia de ficheros del H4essential
- Durante los test de tarjeta
- Durante la ejecución de actualizaciones de firmware

Uso de la función de accesibilidad a la guía vocal

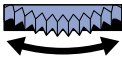

Ajuste de la guía vocal (accesibilidad)

Con esta función, la unidad puede leer en voz alta los nombres de los elementos de ajuste elegidos y puede usar pitidos para notificar la aparición de mensajes de error, inicio/detención de grabación y ajuste de volumen, por ejemplo.



1. En la [Pantalla inicial](#), use  para elegir  (Sistema) y pulse . Aparecerá la pantalla de ajustes del sistema.

2. Use  para elegir "Accessibility" y pulse .

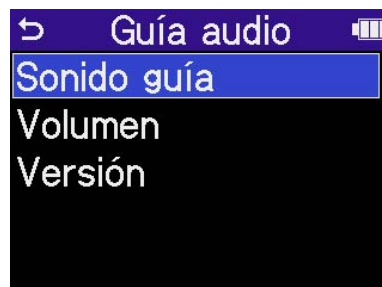

3. Use  para elegir "Guide Sound" y pulse .

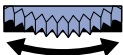

4. Use  para elegir el ajuste y pulse .

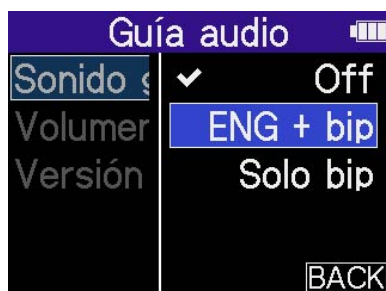

Ajuste	Explicación
Off	Esto desactiva la guía vocal.
XXX + bip ("XXX" indica el idioma instalado).	Los elementos de ajuste serán leídos en voz alta en el idioma instalado. Sonará un pitido para notificar la aparición de mensajes de error, inicio/parada de grabación y ajuste de volumen, por ejemplo. El idioma predeterminado inicialmente es el inglés, pero puede instalar y utilizar otros idiomas para esta guía. (→ Instalación de idiomas para la guía)
Solo bip	Sonará un pitido para notificar la aparición de mensajes de error, inicio/parada de grabación y cambios de volumen, por ejemplo. No será leído nada en voz alta.

NOTA



- También puede ajustar el volumen de la voz de lectura y los pitidos. (→ [Ajuste del volumen de la guía vocal](#))
- Puede verificar el idioma y la versión utilizados para el sonido de la guía en la pantalla Version. (→ [Verificación de la información de la guía vocal](#))



AVISO

La primera vez que encienda el dispositivo después de la compra aparecerá esta pantalla automáticamente.

Ajuste del volumen de la guía vocal

Puede ajustar el volumen de la voz de lectura y los pitidos.

1. En la **Pantalla inicial**, use  para elegir  (Sistema) y pulse . Aparecerá la pantalla de ajustes del sistema.

2. Use  para elegir "Accessibility" y pulse .



3. Use  para elegir "Volume" y pulse .

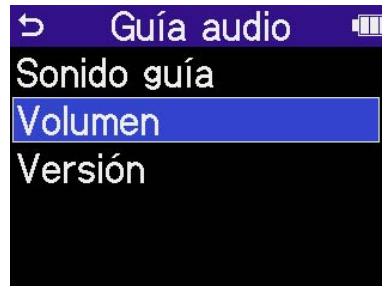

4. Use  para elegir el volumen y pulse .



Puede ajustar el volumen a Bajo, Medio o Potente.

NOTA

El volumen que elija aquí también se verá afectado antes de la salida por los ajustes que realice usando





. Tenga en cuenta los ajustes de volumen que se realizan al usar





al realizar este ajuste.

Verificación de la información de la guía vocal

Puede comprobar el idioma y la versión utilizados para los sonidos de la guía vocal.

1. En la [Pantalla inicial](#), use  para elegir  (Sistema) y pulse . Aparecerá la pantalla de ajustes del sistema.

2. Use  para elegir "Accessibility" y pulse .



3. Use  para elegir "Version" y pulse .

Aparecerá la pantalla Versión, en la que podrá comprobar el idioma y la versión utilizados para los sonidos de la guía vocal.

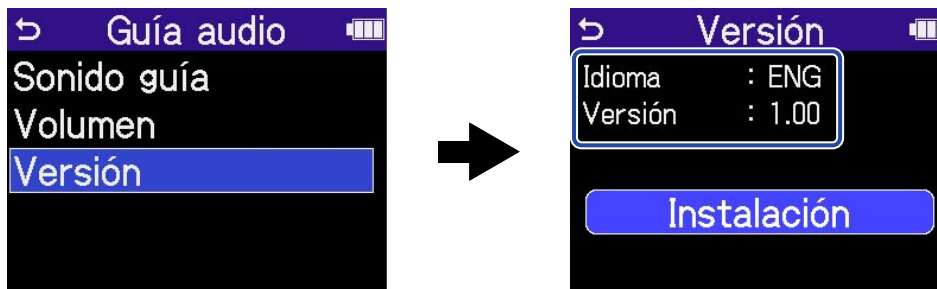

Instalación de idiomas para la guía

De fábrica, la unidad viene con el inglés como idioma predefinido.



Puede usar la opción de instalación de guía vocal para cambiar el idioma y actualizar la función.



Descargue el último fichero de instalación de accesibilidad disponible para instalar la guía vocal desde la web de ZOOM (zoomcorp.com).

Siga las instrucciones del "H4essential Accessibility Installation Guide" en la página de descarga del H4essential.

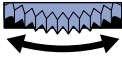

Restauración de los valores de fábrica

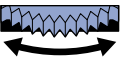
Puede restaurar el H4essential a sus valores de fábrica.

1. En la [Pantalla inicial](#), use  para elegir  (Sistema) y pulse  .
Aparecerá la pantalla de ajustes del sistema.

2. Use  para elegir "Factory Reset" y pulse  .

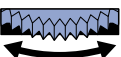

3. Use  para elegir "Execute" y pulse  .



Esto restaurará el H4essential a sus valores de fábrica y hará que se apague.



NOTA



Este proceso de inicialización sustituirá todos los ajustes por sus valores de fábrica. Asegúrese de que es lo que quiere hacer realmente antes de utilizar esta función.

Gestión del firmware

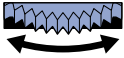
Verificación de las versiones de firmware

Puede comprobar las versiones de firmware utilizadas por el H4essential.

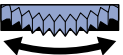
1. En la [Pantalla inicial](#), use  para elegir  (Sistema) y pulse . Aparecerá la pantalla de ajustes del sistema.

2. Use  para elegir "Firmware" y pulse .



Aparecerán en pantalla las versiones de firmware.



Actualización del firmware

Puede actualizar el firmware del H4essential a la versión más reciente.

Puede descargar los ficheros de las últimas actualizaciones de firmware desde la web de ZOOM (zoomcorp.com).

Siga las instrucciones de "H4essential Firmware Update Guide" en la página de descarga del H4essential.

Uso del H4essential desde un smartphone/ tableta

Puede usar el H4essential de forma inalámbrica desde un smartphone o tableta conectando un BTA-1 u otro adaptador inalámbrico específico y usando la aplicación especial H4essential Control.

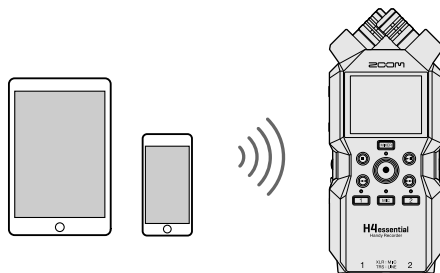



NOTA

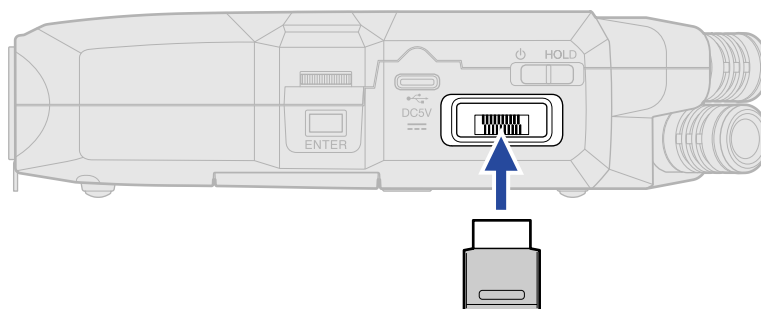

- Debe instalar previamente en el smartphone o tableta la aplicación H4essential Control. Puede descargar la aplicación H4essential Control desde la App Store. Consulte el manual de la aplicación H4essential Control para saber más detalles acerca de sus ajustes y su funcionamiento.
- El H4essential no puede ser controlado de forma inalámbrica desde un smartphone o tableta mientras esté siendo usado como interface de audio (→ [Uso como interface de audio](#)).
- El H4essential no puede estar conectado a la vez al H4essential Control y a un UltraSync BLUE.

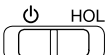
1. Con el H4essential apagado, retire la tapa del conector REMOTE del panel derecho. A continuación, conecte un BTA-1 u otro adaptador inalámbrico específico.



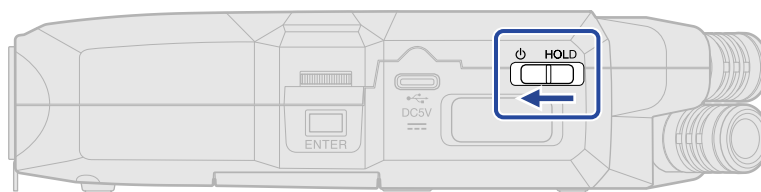

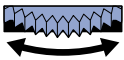
2. Deslice  hacia  hasta que la pantalla se active y se encienda el aparato.

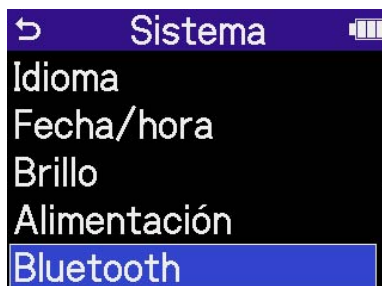

3. En la Pantalla inicial, use  para elegir "Sistema" y pulse  .
Aparecerá la pantalla de ajustes del sistema.

4. Use  para elegir "Bluetooth" y pulse  .

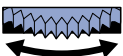

5. Use  para elegir "H4essential Control" y pulse  .



Comenzará la búsqueda del dispositivo a conectar y en pantalla aparecerá "Searching".



AVISO

Puede cancelar la búsqueda pulsando  .

- 6.** Ejecute la aplicación H4essential Control en su smartphone o tableta. Después, realice los pasos de conexión desde la aplicación.
Una vez que la conexión haya sido completada, en pantalla aparecerá el mensaje, “¡H4essential Control Connected!”.





Consulte el manual de la aplicación H4essential Control para saber más detalles acerca de sus ajustes y su funcionamiento.



Desconexión de smartphones y tabletas

Salga de la aplicación en el smartphone o tableta para que se produzca la desconexión.
El desconectar el BTA-1 del H4essential también hará que quede desconectado del H4essential Control.

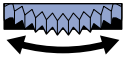
Verificación de la última información disponible del H4essential

Puede hacer que aparezca en la pantalla del H4essential un código 2D que le dará acceso a ayuda relacionada con este producto.

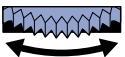
1. En la [Pantalla inicial](#), use  para elegir  (Sistema) y pulse . Aparecerá la pantalla de ajustes del sistema.

2. Use  para elegir "Ayuda" y pulse .

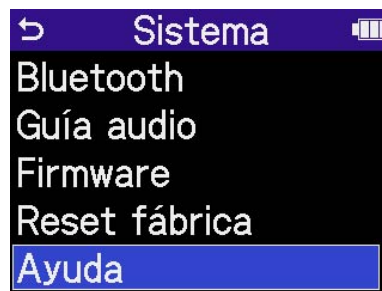

3. Utilice un smartphone o tableta, por ejemplo, para escanear el código 2D que aparece en la pantalla de ayuda.



zoomcorp.com/help/h4essential

Apéndice

Resolución de problemas

Si considera que el H4essential funciona de forma extraña, compruebe primero los siguientes aspectos.

Problemas de grabación/reproducción

No hay sonido o la salida es muy débil

- Compruebe la orientación del micrófono o los ajustes de volumen del equipo conectado.
- Confirme que el volumen de los auriculares y el nivel de salida de línea no estén demasiado bajos. (→ [Monitorización de los sonidos de entrada](#), [Ajuste de nivel fijo](#))
- Compruebe los ajustes de la fuente de entrada del H4essential. (→ [Activación de pistas para la grabación](#), [Conversión a mono de la entrada de micro XY interno](#), [Activación del enlace stereo](#))
- Si el micro conectado a la toma MIC/LINE IN admite la función plug-in power, deberá disponer de este tipo de alimentación. (→ [Ajuste del plug-in power](#))
- Compruebe los ajustes de alimentación fantasma. (→ [Ajuste de la alimentación fantasma](#))
- Compruebe el volumen en la [Pantalla de mezclador](#). (→ [Ajuste del balance de monitorización de los sonidos de entrada](#), [Ajuste del balance de volumen de todas las pistas](#))

El sonido monitorizado distorsiona

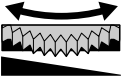
- Use  para ajustar el volumen.
VOLUME

No es posible grabar

- Confirme que quede espacio libre en la tarjeta microSD. Cuando la unidad está en pausa puede comprobar en pantalla cuánto tiempo de grabación queda disponible. (→ [Pantalla inicial](#))
- Confirme que la tarjeta microSD esté correctamente cargada en la ranura para tarjetas. (→ [Inserción de tarjetas microSD](#))
- Confirme que el ajuste de fuente de entrada no esté en "Off". (→ [Activación de pistas para la grabación](#))
- Compruebe el volumen en la [Pantalla de mezclador](#). (→ [Ajuste del balance de monitorización de los sonidos de entrada](#))

El sonido grabado no se escucha o es muy débil

- Confirme que el ajuste de la fuente de entrada es correcto para el dispositivo conectado. (→ [Ajuste de la alimentación fantasma](#), [Activación del enlace stereo](#))

Aparece el mensaje “MIC INPUT OVERLOAD!” o “INPUT 1 (2) OVERLOAD!”

- El sonido de entrada es demasiado alto. Aumente la separación entre el micrófono y la fuente de sonido.
- El viento también puede provocar la entrada de ruidos fuertes. Le recomendamos que use el ajuste Lo Cut, por ejemplo, para reducir el ruido si el aire sopla directamente hacia un micrófono al grabar al aire libre o cuando el micrófono esté muy cerca de un altavoz. (→ [Reducción del ruido \(Lo Cut\)](#))

No es posible ajustar el volumen de salida

- Compruebe el ajuste de salida "Volume Control". Para utilizar  para ajustar el volumen de salida, ajústelo a "Mando". Si está ajustado a "Fijo", utilice "Nivel fijo" para ajustar el volumen. (→ [Ajustes de salida](#))

Otros problemas

La grabadora no es reconocida por un ordenador, smartphone o tablet aunque esté conectada a través del puerto USB

- Utilice un cable USB que admita la transferencia de datos.
- Deba ajustar el modo operativo en el H4essential para que el ordenador, smartphone o tablet puedan reconocerlo. (→ [Uso como interface de audio](#), [Transferencia de ficheros a ordenadores y otros dispositivos](#))
- Confirme que el ordenador, smartphone o tablet y la aplicación que esté utilizando sean compatibles con el formato de 32 bits flotantes.
- Incluso aunque no pueda elegir “H4essential” para el ajuste “Sonido” en un ordenador, el elegir “H4essential” como dispositivo de “Audio” o “Entrada/Salida” en una aplicación que admita el formato de 32 bits flotantes, hará que pueda usarlo como un interface de audio de 32 bits flotantes.
- Para usar el formato de 32 bits flotantes con Windows necesitará un driver o controlador. Puede descargar este driver desde la web de ZOOM (zoomcorp.com).

El tiempo de funcionamiento a pilas es muy corto

El realizar los ajustes siguientes puede hacer que aumente el tiempo de funcionamiento a pilas.

- Ajuste correctamente el tipo de pilas usadas. (→ [Ajuste del tipo de pilas utilizadas](#))
- Desactive las entradas que no utilice. (→ [Activación de pistas para la grabación](#))
- Ajuste la pantalla para que se atenúe cuando no se utilice durante un tiempo determinado. (→ [Ajuste de la retroiluminación](#))
- Reduzca el brillo de la pantalla. (→ [Ajuste del brillo de la pantalla](#))
- Reduzca la frecuencia de muestreo utilizada para grabar ficheros. (→ [Ajuste de la frecuencia de muestreo](#))
- Desconecte los cables innecesarios de la toma PHONE/LINE OUT.

- Por sus propias características, con un consumo eléctrico elevado, el uso de pilas recargables de níquel-hidruro metálico (especialmente las de alta capacidad) o de litio debería permitir un uso más prolongado que las pilas alcalinas.

Le recomendamos una actualización de accesibilidad

- Utilice el fichero de instalación de accesibilidad más reciente para esta actualización. (→ [Instalación de idiomas para la guía](#))

Listado de metadatos del H4essential

Metadatos contenidos en bloques BEXT de ficheros WAV

Etiqueta	Explicación	Observaciones
zSPEED=	Velocidad de fotogramas	
zTAKE=	Número de toma	
zUBITS=	Bits de usuario	
zSCENE=	Nombre de la escena	Sistema > Fecha/hora
zTAPE=		
zCIRCLED=		
zTRKn=	Nombre de la pista	
zNOTE=		

Metadatos contenidos en bloques iXML en ficheros WAV

○ = SI × = NO

Etiqueta iXML máster	Subetiqueta iXML	Registrado	Leído	Observaciones
<PROJECT>		○	×	
<SCENE>		○	○	Sistema > Fecha/hora
<TAKE>		○	×	
<TAPE>		○	×	
<CIRCLED>		○	×	
<WILD TRACK>		×	×	
<FALSE START>		×	×	
<NO GOOD>		×	×	
<FILE UID>		○	×	
<UBITS>		○	×	
<NOTE>		○	×	
<BEXT>		×	×	
<USER>		×	×	

Etiqueta iXML máster	Subetiqueta iXML	Registrado	Leído	Observaciones
<SPEED>				
<SPEED>	<NOTE>	○	×	
<SPEED>	<MASTER_SPEED>	○	×	
<SPEED>	<CURRENT_SPEED>	○	×	
<SPEED>	<TIMECODE_RATE>	○	×	
<SPEED>	<TIMECODE_FLAG>	○	×	
<SPEED>	<FILE_SAMPLE_RATE>	○	○	Ajustes de grabación > frecuencia de muestreo
<SPEED>	<AUDIO_BIT_DEPTH>	○	×	
<SPEED>	<DIGITIZER_SAMPLE_RATE>	○	×	Ajustes de grabación > frecuencia de muestreo
<SPEED>	<TIMESTAMP_SAMPLES_SINCE_MIDNIGHT_HI>	○	×	
<SPEED>	<TIMESTAMP_SAMPLES_SINCE_MIDNIGHT_LO>	○	×	
<SPEED>	<TIMESTAMP_SAMPLE_RATE>	○	×	Ajustes de grabación > frecuencia de muestreo



Etiqueta iXML máster	Subetiqueta iXML	Registrado	Leído	Observaciones
<SYNC_POINT_LIST>				
<SYNC_POINT>	<SYNC_POINT_TYPE>	x	x	
<SYNC_POINT>	<SYNC_POINT_FUNCTION>	x	x	
<SYNC_POINT>	<SYNC_POINT_COMMENT>	x	x	
<SYNC_POINT>	<SYNC_POINT_LOW>	x	x	
<SYNC_POINT>	<SYNC_POINT_HIGH>	x	x	
<SYNC_POINT>	<SYNC_POINT_EVENT_DURATION>	x	x	

Etiqueta iXML máster	Subetiqueta iXML	Registrado	Leído	Observaciones
<HISTORY>				
<HISTORY>	<ORIGINAL_FILENAME>	○	x	
<HISTORY>	<PARENT_FILENAME>	x	x	
<HISTORY>	<PARENT_UID>	x	x	

Etiqueta iXML máster	Subetiqueta iXML	Registrado	Leído	Observaciones
<FILE_SET>				
<FILE_SET>	<TOTAL_FILES>	○	x	
<FILE_SET>	<FAMILY_UID>	○	x	
<FILE_SET>	<FAMILY_NAME>	x	x	
<FILE_SET>	<FILE_SET_START_TIME_HI>	x	x	
<FILE_SET>	<FILE_SET_START_TIME_LO>	x	x	
<FILE_SET>	<FILE_SET_INDEX>	○	x	

Etiqueta iXML máster	Subetiqueta iXML	Registrado	Leído	Observaciones
<TRACK_LIST>				
<TRACK_LIST>	<TRACK_COUNT>	○	×	
<TRACK>	<CHANNEL_INDEX>	○	×	
<TRACK>	<INTERLEAVE_INDEX>	○	×	
<TRACK>	<NAME>	○	×	
<TRACK>	<FUNCTION>	×	×	

Especificaciones técnicas

Canales de entrada y salida	Entradas	Micrófono interno (stereo)	1	
		MIC/LINE (mono)	2	
		 /LINE IN (stereo)	1	
	Salidas	Toma PHONE/LINE OUT (stereo)	1	
		Altavoz interno (mono)	1	
Entradas	Micrófono interno	Formato stereo XY de 90°		
		Direccionalidad	Unidireccional	
		Sensibilidad	-43 dB/1 Pa a 1 kHz	
		Máxima presión sonora de entrada	130 dB SPL	
	MIC/LINE (mono)	Conectores	2 conectores combinados XLR/TRS (XLR: 2 activo, TRS: punta activa)	
		Ganancia de entrada	Ajuste innecesario (utiliza circuito conversor A/D dual)	
		Impedancia de entrada	MIC: 3,8 kΩ o superior LINE: 39 kΩ o superior	
		Nivel máximo de entrada	MIC: +4 dBu LINE: +24 dBu	
		Alimentación fantasma	+48 V Canal total 10 mA o inferior	
		Ruido de entrada equivalente	MIC: -120 dBu o inferior (IHF-A) con entrada de 150 Ω LINE: -95 dBu o inferior (IHF-A) con entrada de 600 Ω	
	 /LINE IN (admite plug-in power)	Conector	1 conector mini stereo	
		Ganancia de entrada	Ajuste innecesario	
		Impedancia de entrada	2 kΩ o superior	
	Salidas	PHONE/LINE OUT	Conector	1 conector mini stereo
Nivel máximo de salida			20 mW + 20 mW (carga de 32 Ω)	
Impedancia de salida			10 Ω o inferior	
Altavoz interno		Tipo	Altavoz dinámico elíptico de 20 mm × 30 mm	
		Salida efectiva máxima	250 mW	

Grabadora		Número máximo de pistas de grabación simultáneas	6
		Número máximo de pistas de reproducción simultáneas	4
		Formato de grabación	WAV 44,1/48/96 kHz, mono/stereo de 32 bits flotantes Admite formatos BWF e iXML
		Soportes de grabación	Tarjetas de 4 a 32 GB compatibles con las especificaciones microSDHC Tarjetas de 64 GB a 1 TB compatibles con las especificaciones microSDXC
Pantalla		Pantalla LCD a todo color de 2 pulgadas (320 × 240)	
USB	Conectores		USB Tipo-C • Utilice un cable USB compatible con la transferencia de datos. Admite alimentación por bus USB.
	Interface de audio		USB 2.0 de alta velocidad
	Canales de entrada y salida		4 entradas/2 salidas (Multi) 2 entradas/2 salidas (stereo)
	Frecuencia de muestreo		44.1/48/96 kHz (solo interface de audio) 44,1/48 kHz (interface de audio + grabación interna)
	Profundidad de bits		24 bits, 32 bits flotantes
	Transferencia de ficheros		USB 2.0 de alta velocidad
REMOTE		Adaptador inalámbrico específico (ZOOM BTA-1)	
Alimentación		2 pilas AA (alcalinas, de litio o NiMH recargables) Adaptador de corriente alterna (ZOOM AD-17): DC 5V/1A • Admite alimentación por bus USB.	

<p>Tiempos estimados de funcionamiento continuo con pilas</p> <ul style="list-style-type: none"> • Estos valores son aproximados. • Los tiempos de funcionamiento continuo a pilas han sido calculados utilizando métodos de prueba propios. Por este motivo, variarán mucho dependiendo de las condiciones de uso. 	<p>Grabación en 2 pistas (micro XY interno) a 48 kHz/32 bits flotantes con alimentación fantasma desactivada, sin auriculares, sin uso de REMOTE, ahorro de energía activado, brillo de pantalla medio</p>	<p>Pilas alcalinas: alrededor de 9 horas Pilas de NiMH (1900 mAh): alrededor de 9 horas Pilas de litio: alrededor de 19 horas</p>
	<p>Grabación de 4 pistas (micro XY interno, entradas 1 y 2) a 48 kHz/32 bits flotantes con alimentación fantasma desactivada, auriculares activos (carga de 33 Ω), sin control remoto, ahorro de energía activado, brillo de pantalla medio</p>	<p>Pilas alcalinas: alrededor de 2.5 horas Baterías de NiMH (1900 mAh): alrededor de 4 horas Pilas de litio: alrededor de 8 horas</p>
Consumo	3 W máximo	
Dimensiones	66,9 mm (anchura) x 155,7 mm (profundidad) x 37,9 mm (altura)	
Peso	243 g (incluyendo pilas)	

Nota: 0 dBu = 0,775 Vrms



ZOOM CORPORATION

4-4-3 Kanda-surugadai, Chiyoda-ku, Tokyo 101-0062 Japan

zoomcorp.com