

H4essential

Handy Recorder

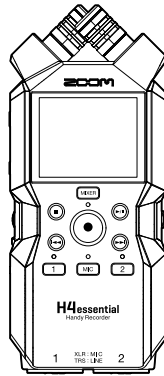

Guida rapida

E' possibile visualizzare software e documenti relativi a questo prodotto sul seguente sito web.



zoomcorp.com/help/h4essential

Leggete attentamente le Precauzioni d'uso e sicurezza prima dell'utilizzo.

© 2024 ZOOM CORPORATION

E' proibita la copia o la stampa, totale o parziale, di questo manuale, senza autorizzazione.

Potreste aver bisogno di questo manuale in futuro. Conservatelo in luogo accessibile.

Il contenuto di questo manuale e le specifiche tecniche del prodotto possono variare senza obbligo di preavviso.

Non è possibile la visualizzazione su dispositivi a scala di grigio.

Inserire le card microSD

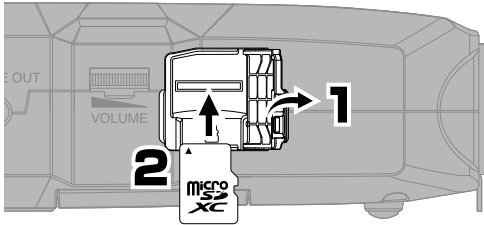

Supporti di registrazione compatibili:

microSDHC: 4 GB – 32 GB

microSDXC: 64 GB – 1 TB

Consigliamo di utilizzare card microSD che siano state verificate per l'uso con questo prodotto. Visitate il sito web di ZOOM (zoomcorp.com) per informazioni sulle card microSD che possono essere usate con questa unità.

- Spegnete sempre l'unità prima di inserire o togliere una card microSD.
- Per togliere una card microSD, spingetela ulteriormente nello slot e poi tiratela fuori.

Accendere l'unità

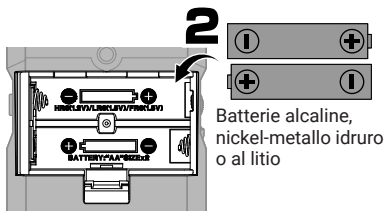
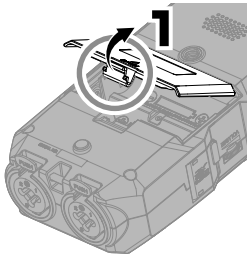

Batterie alcaline,
nickel-metallo idruro
o al litio

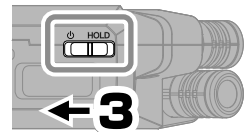

Aprirete premendo verso
l'alto

L'unità può essere alimentata anche tramite la porta USB (Tipo-C) collegando una batteria portatile tra quelle in commercio o un adattatore AC dedicato (AD-17).

Eseguire le impostazioni alla prima accensione

Usate  (selezione) e  (conferma/esegui) in base alla schermata.

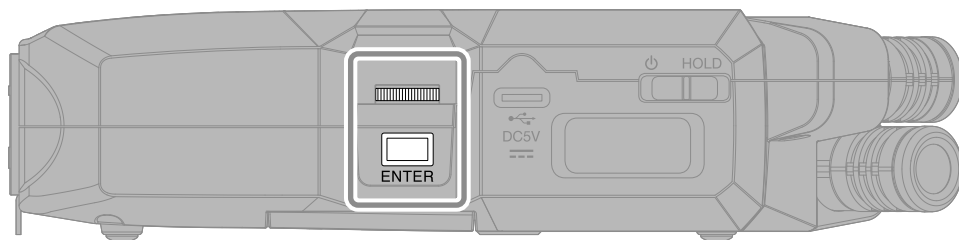

Accessibilità



E' prevista una funzione che consente di avere una audio guida e dei bip per assistere chi ha problemi visivi.

Lingua



Premete  per tornare alla schermata precedente.

Formato della data

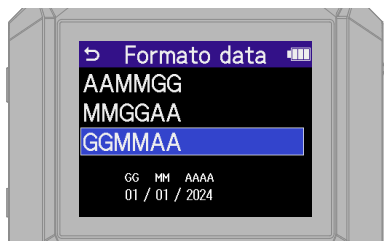

Anno, mese e giorno saranno usati nei file di registrazione, in base all'ordine stabilito qui.

Data e ora

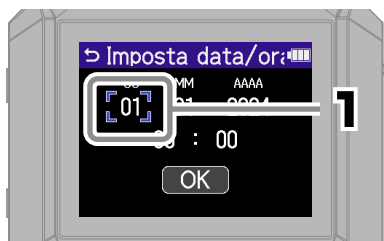

Selezionate una voce dell'impostazione e confermate.

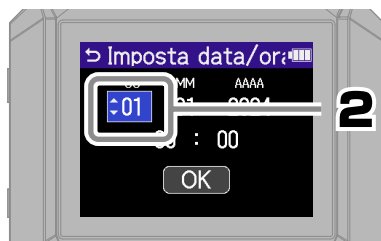

Cambiate valore e confermate.

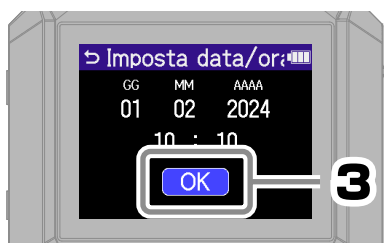

Dopo aver impostato tutte le voci, selezionate "OK" per completare l'impostazione di data e ora.

Tipo di batteria



Consigliamo di testare le card microSD che sono state appena acquistate o che sono state usate con altro dispositivo.



Terminate le impostazioni, si apre la schermata Home.

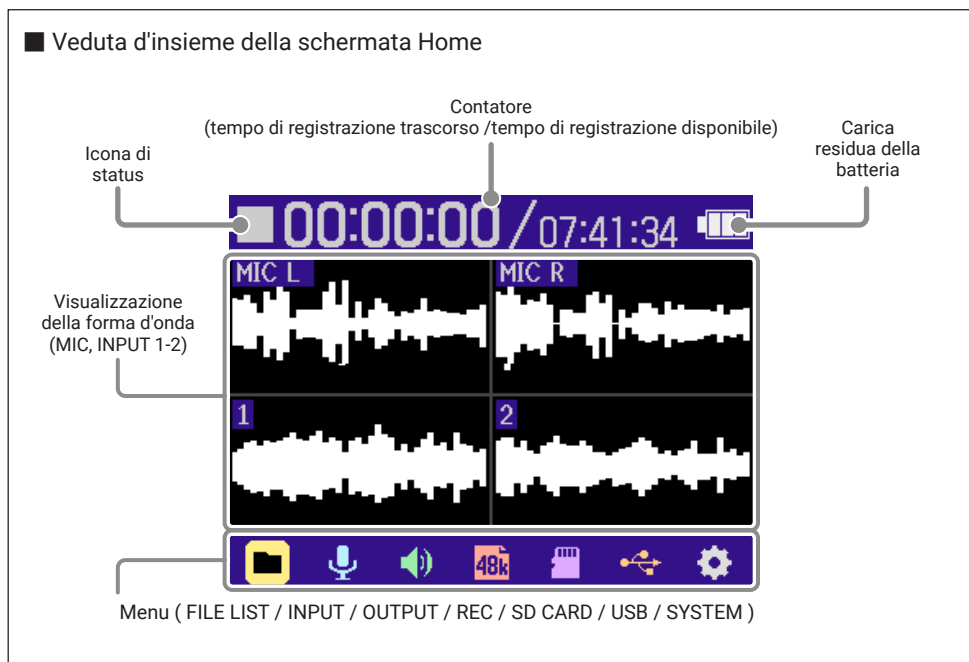

Prepararsi a registrare col microfono XY

■ Abilitare le tracce

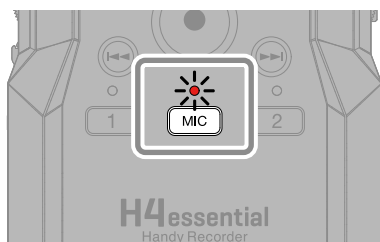

L'indicatore si accende in rosso, mostrando di essere pronto a registrare.

■ Collegare le cuffie e regolare il volume

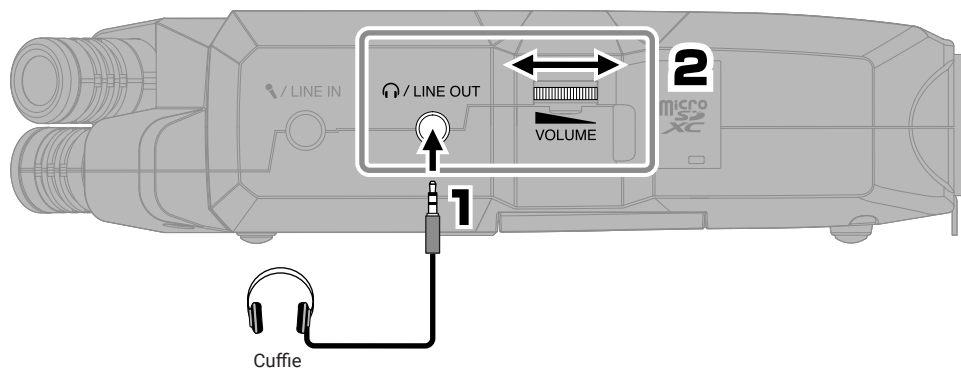

■ Ridurre il rumore del vento e i pop vocali

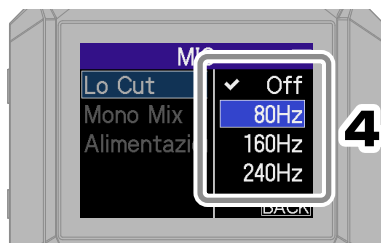
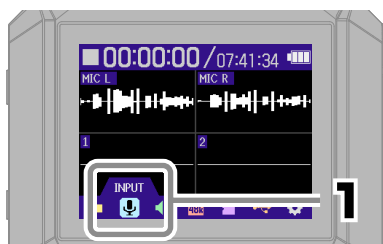

⊙ può essere premuto per tornare velocemente alla schermata Home (dalla maggior parte delle schermate).

■ Consigli per migliorare la qualità della registrazione

Se H4essential è posizionato direttamente su un tavolo, il suono riflesso può interferire con la registrazione e ridurre la definizione. Consigliamo di usare un treppiede, ad esempio, per distanziare l'unità dal tavolo. Anche usare un fazzoletto, ad esempio, può aiutare a ridurre il suono riflesso dal tavolo.

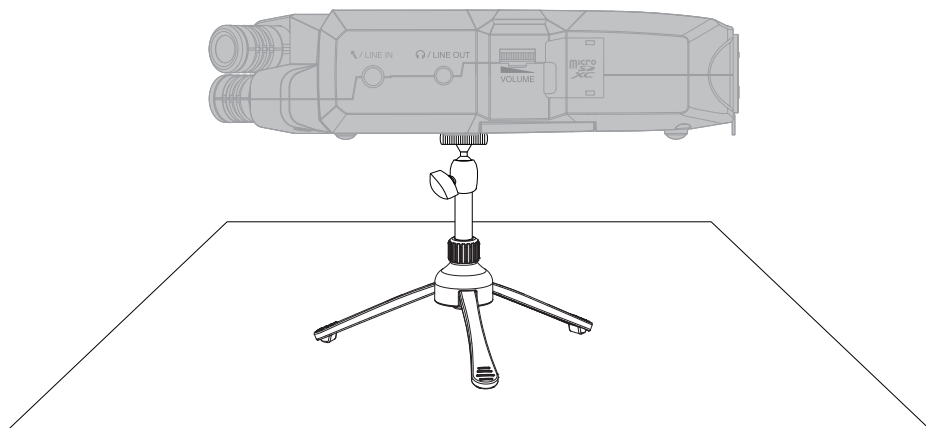

■ Usare microfoni esterni

E' possibile anche collegare un microfono esterno o un dispositivo a livello linea al jack MIC/LINE IN e registrare. Può anche fornire alimentazione plug-in ai microfoni che la richiedono.

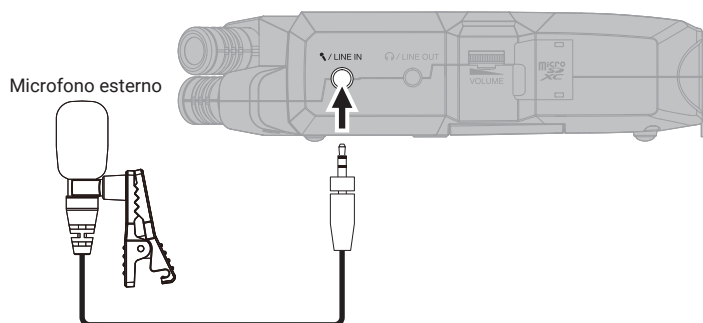

Prepararsi a registrare con gli ingressi 1-2

■ Collegare microfoni dinamici/a condensatore

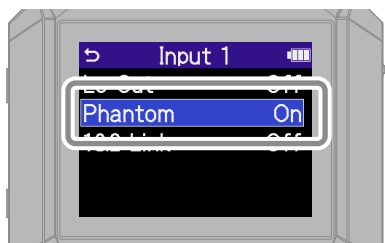
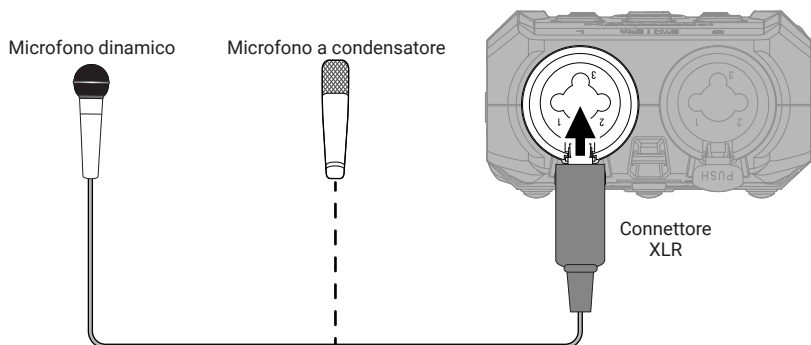

Abilitate l'alimentazione phantom per gli ingressi che hanno un microfono a condensatore collegato.

Per scollegare un connettore XLR, tiratelo mentre premete **PUSH** sul connettore.

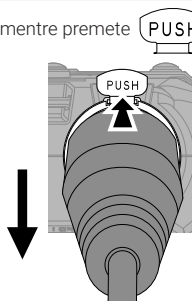

■ Collegare microfoni wireless

Se il jack uscita del ricevitore è mini stereo, usate un adattatore per la conversione XLR.

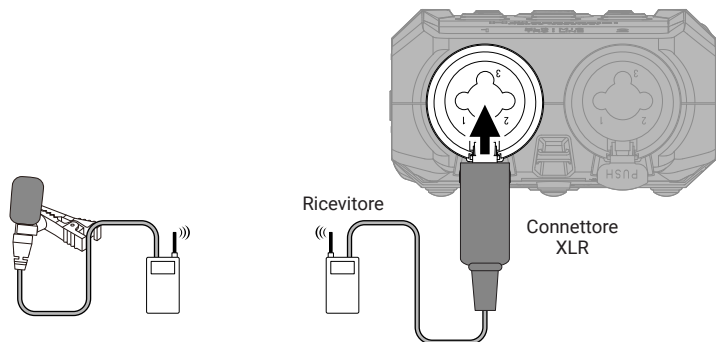

■ Collegare mixer e altre apparecchiature di livello linea

Usate un cavo o un adattatore in modo da usare un connettore TRS per collegarsi a H4es-sential.

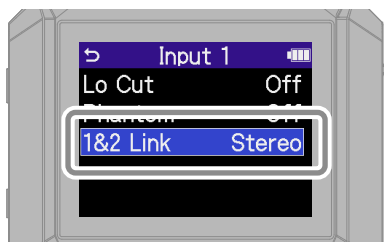
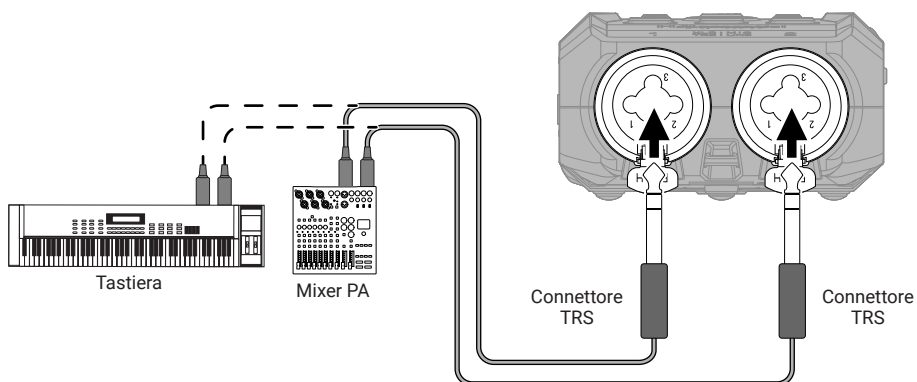

In stereo-link, le tracce sono registrate come file stereo con la traccia 1 su L e la traccia 2 su R.

■ Regolare il mix del monitoraggio

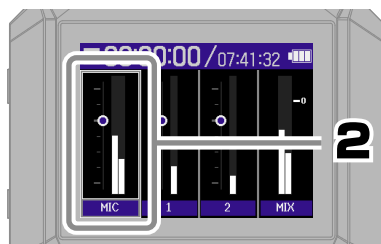

Selezionate una traccia e confermate.

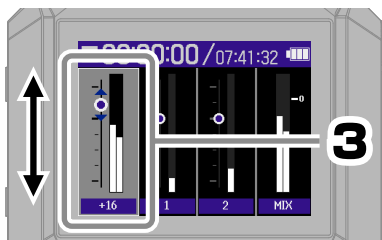

Regolate il bilanciamento del monitoraggio e confermate.

Premete  per tornare alla schermata Home.

Registrazione

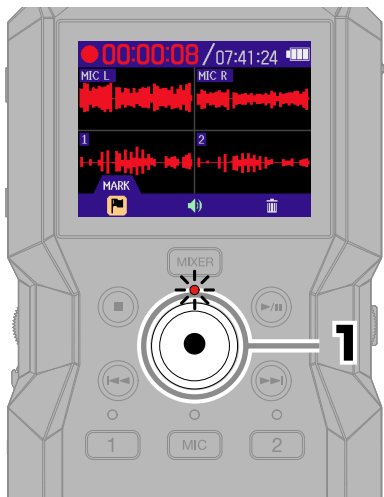

L'indicatore si accende in rosso e la registrazione si avvia.





Ciò termina la registrazione.

Fate scorrere  verso HOLD in registrazione, per evitare operazioni indesiderate.

■ Usare la schermata di registrazione



 MARK	Aggiunge un marker per il tracciamento in riproduzione.
 OUTPUT	Usatelo per impostare il livello dell'uscita linea.
 TRASH	Ferma la registrazione e sposta il file nel cestino.

Eseguire le registrazioni



Si avvia la riproduzione

■ Usare la schermata di riproduzione



 FILE LIST	Si apre la schermata FILE LIST.
 AB REPEAT	Da usare per ripetere la riproduzione di una gamma specifica (A-B).
 OUTPUT	Usatelo per impostare il livello dell'uscita linea. Usatelo anche per normalizzare l'audio e per impostare la velocità di riproduzione.
 EXPORT	Usatelo per convertire ed esportare file.
 TRASH	Sposta il file nel cestino.

Accedere all'aiuto online (codice a 2D)

Selezionate Aiuto dal menu SISTEMA per visualizzare un codice a 2D.

Scansionatelo con uno smartphone per avere accesso a documenti specifici relativi al prodotto.

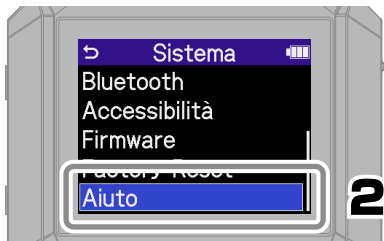
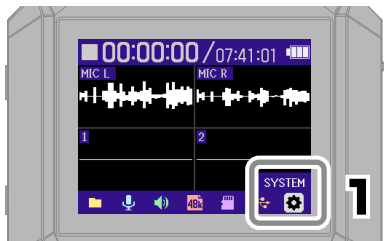

zoomcorp.com/help/h4essential

Funzioni delle parti

■ Lato superiore

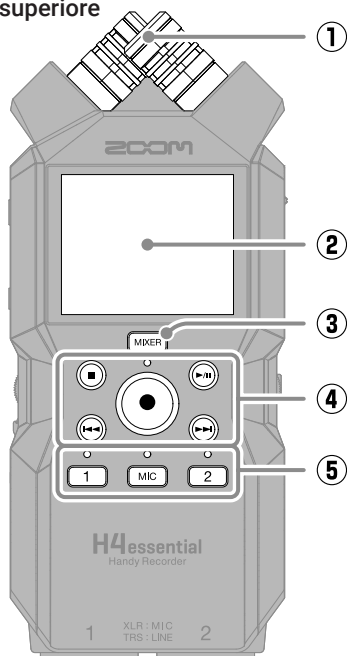

- ① **Microfono XY incorporato**
Questo microfono stereo ha due microfoni direzionali incrociati. Può registrare suono tridimensionale con profondità ed ampiezza naturali.
- ② **Display**
Mostra varie informazioni.
- ③ **Pulsante MIXER**
Apre la schermata del Mixer.
- ④ **Pulsanti di trasporto**
Pulsante STOP: ferma la registrazione o la riproduzione.
Pulsante PLAY/PAUSE: avvia/ mette in pausa la riproduzione dei file registrati.
Pulsante/indicatore REC: avvia la registrazione. L'indicatore si accende in registrazione.
Pulsante REW: passa al file precedente. Tenete premuto per cercare all'indietro.
Pulsante FF: passa al file successivo. Tenete premuto per cercare in avanti.
- ⑤ **Pulsanti di traccia/indicatore di status**
Premete un pulsante di traccia, facendone accendere l'indicatore in rosso, per abilitare quella traccia per la registrazione.

■ Lato sinistro

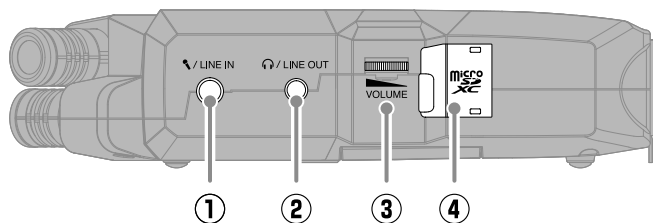

① Jack MIC/LINE IN

Se è collegato un microfono esterno qui, esso può essere usato per registrare invece del microfono XY. Può anche fornire alimentazione plug-in ai microfoni che la richiedono.

② Jack PHONE/LINE OUT

Invia in uscita il suono alle cuffie o a un dispositivo collegato.

③ Manopola VOLUME

Usatela per regolare il volume in uscita dalle cuffie o da un dispositivo collegato.

④ Slot per card microSD

Inserite qui una card microSD.

■ Lato destro

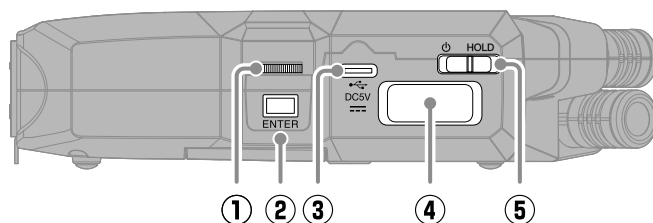

① Manopola di selezione

Usatela per selezionare voci dal menu.

② Pulsante ENTER

Premetelo per confermare le voci del menu.

③ Porta USB (Type-C)

Collegatela a un computer, uno smartphone o a un tablet per usare le funzioni di trasferimento di file e interfaccia audio.

Supporta l'operatività con alimentazione USB bus.

Usate un cavo USB che supporti il trasferimento di dati.

④ Connettore REMOTE

Collegate qui un BTA-1 di ZOOM o altro adattatore dedicato.

Abilita l'uso della app per smartphone/tablet H4essential Control per usare H4essential in wireless.

⑤ Interruttore POWER/HOLD

Usatelo per accendere/spengere l'unità e per disabilitare l'operatività del pulsante.

■ Lato frontale

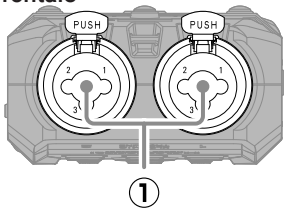

① Jack INPUT 1, INPUT 2

Collegate microfoni e strumenti qui. Supportano connettori XLR e da 1/4-di pollice (TRS).

■ Bottom

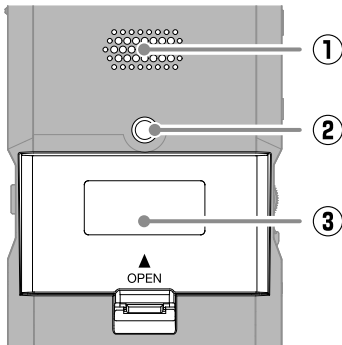

① Diffusore

Il suono esce da qui durante la riproduzione del file.

② Aggancio per treppiede

Usatelo per agganciare un treppiede.

③ Coperchio del comparto batterie

Apritelo per installare e togliere le batterie AA.

Diagnostica

Nessun suono o volume molto basso

- Controllate le connessioni delle cuffie e di LINE OUT.
- Verificate che il volume delle cuffie e il livello dell'uscita non siano troppo bassi.
- Controllate l'orientamento del microfono o le impostazioni di volume dell'apparecchiatura collegata.
- Controllate le impostazioni del mixer.

Il suono monitorato è distorto

- Usate  per regolare il volume.

Appaiono "MIC INPUT OVERLOAD!" o "INPUT 1 (2) OVERLOAD!"

- Il suono in ingresso è troppo alto. Aumentate la distanza tra il microfono e la fonte sonora.
- Il vento può provocare rumore in ingresso. Consigliamo di usare l'impostazione Lo Cut per ridurre il rumore, se l'aria colpisce direttamente il microfono, ad esempio, registrando in esterni, o se il microfono è vicino alla bocca di chi parla.

Impossibile registrare

- Verificate che la card microSD abbia spazio disponibile.
- Verificate che la card microSD sia caricata correttamente nello slot.

Il suono registrato si interrompe

- Testate la card microSD.
Vd. il Manuale operativo per dettagli.
- Usate H4essential per formattare la card microSD.
- Consigliamo di usare card microSD che siano state confermate per l'uso con questo prodotto. Visitate il sito web di ZOOM (zoomcorp.com) per informazioni sulle card microSD verificate per l'uso con questa unità.

L'unità non è riconosciuta dal computer quando è collegata

- Usate un cavo USB che supporti il trasferimento di dati.

Data e ora si resettano di frequente

- Se l'unità non è alimentata da un adattatore AC o dalle batterie per un lungo periodo, le impostazioni di data e ora si resetteranno. Se appare la schermata di Data/Ora all'avvio, impostatele ancora.

L'operatività non è possibile

- Verificate che  non sia su HOLD.

I nomi dei prodotti, marchi registrati e nomi di Società citati in questo documento sono di proprietà dei rispettivi detentori.

Il logo microSDXC è marchio di SD-3C LLC.

USB Type-C è marchio di USB Implementers Forum.

Tutti i marchi e i marchi registrati citati in questo documento sono a mero scopo identificativo e non intendono infrangere i copyright dei rispettivi detentori.

La legge proibisce la registrazione da fonti protette da copyright, compresi CD, nastri, esecuzioni live, video e broadcast, senza il permesso del detentore del copyright, per qualunque uso che non sia quello personale. ZOOM CORPORATION non si assume responsabilità relativamente alla violazione del copyright.

Le illustrazioni e le schermate sul display citate in questo documento potrebbero differire dal prodotto effettivo.

ZOOM®

ZOOM CORPORATION

4-4-3 Kanda-surugadai, Chiyoda-ku, Tokyo 101-0062 Japan

zoomcorp.com