

H1essential

Handy Recorder

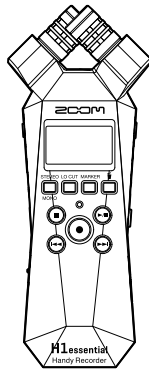

クイックツアー

製品に関するソフトウェアやドキュメントは以下の Web サイトでご覧いただけます。



zoomcorp.com/help/h1essential

ご使用になる前に「安全上の注意／使用上の注意」を必ずお読みください。

microSD カードをセットする

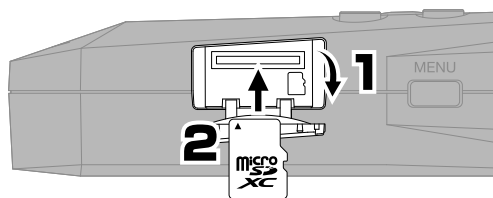

対応記録メディア
microSDHC : 4 GB ~ 32 GB
microSDXC : 64 GB ~ 1 TB
動作確認済み microSD カードの使用をお勧めします。
動作確認済み microSD カードは ZOOM の WEB サイト (zoomcorp.com) で確認してください。

- microSD カードを抜き差しするときは、必ず電源を OFF にしてください。
- microSD カードを取り出すときは、一度スロットの奥に押し込んでから引き抜いてください。

電源を入れる

下に押しながら開ける

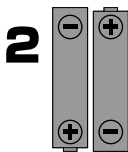
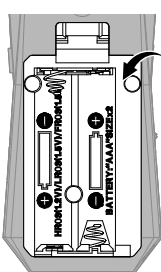
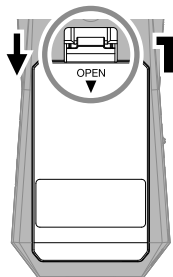

アルカリ乾電池
ニッケル水素蓄電池
リチウム乾電池

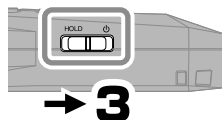

市販のモバイルバッテリーや専用 AC アダプター (AD-17) を接続して、USB (Type-C) 端子から電源を供給することもできます。

初回起動時の設定を行う

アクセシビリティの設定



目の不自由な方にもお使いいただけるよう、音声ガイドやビーブ音を設定できる機能を搭載しています。

/ で設定項目を選択して、
 で決定する

言語設定

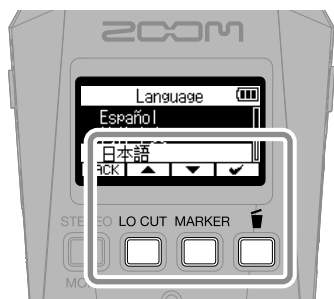

/ で言語を選択して、
 で決定する

日付形式設定



年月日はここで設定した順で録音ファイル名に使用されます。

日時設定

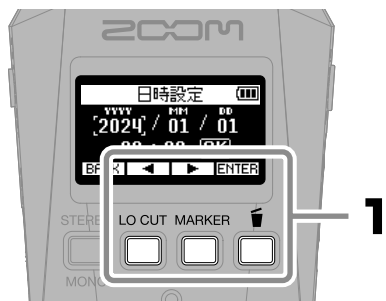

設定項目を選択して、**ENTER** で決定する

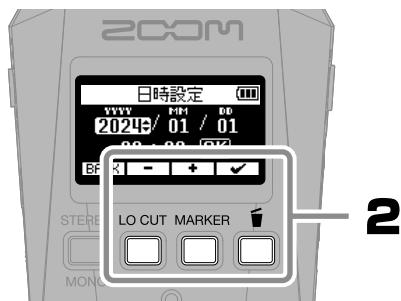

値を変更して、 で決定する

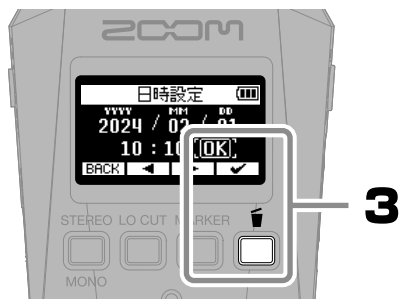

全ての項目を設定したら、「OK」を選択して、 で日時設定を終了する

電池タイプの設定



電池残量を正確に表示するために、使用する電池の種類を正しく設定してください。

新しく購入した microSD カードや他の機器で使用していた microSD カードを使用する場合は、SD カードテストをお勧めします。

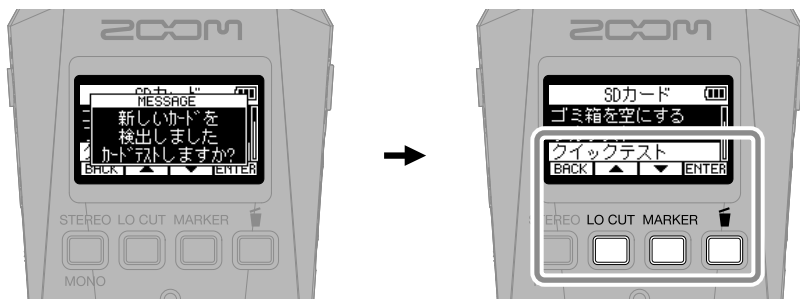

設定を終了するとホーム画面が表示されます。

■ホーム画面について

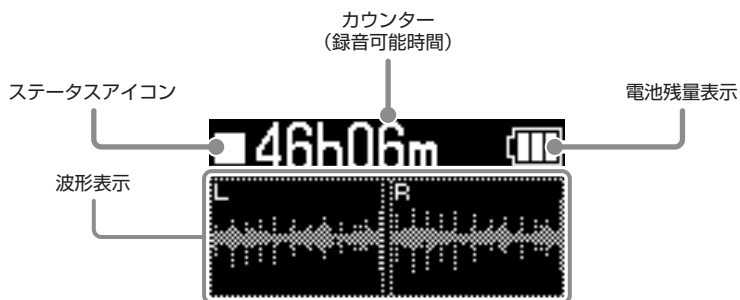

録音の準備をする

- ヘッドフォンを接続して音量を調節する

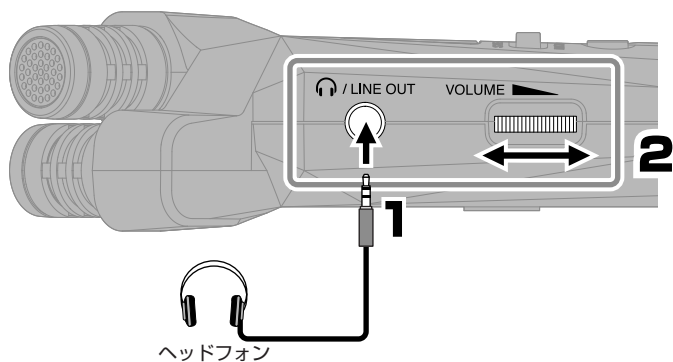

- 風雑音やボーカルのポップノイズを軽減する

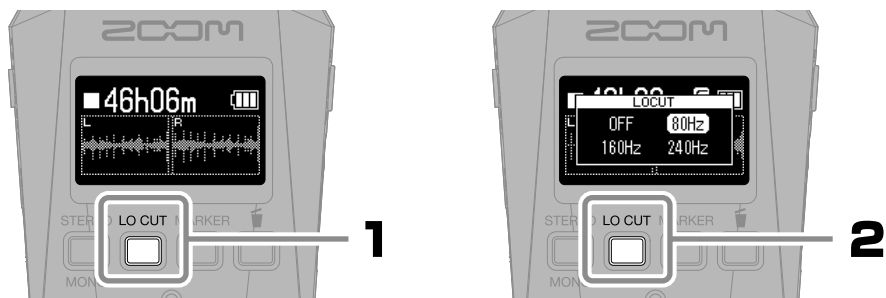

■より良い音で録音するために

机の上に H1essential を直接置くと、反射音が干渉してサウンドが不鮮明になる原因になります。三脚などを使用して、机から離して設置することをお勧めします。また机の反射音を抑えるには、ハンカチなどを敷くのも効果的です。

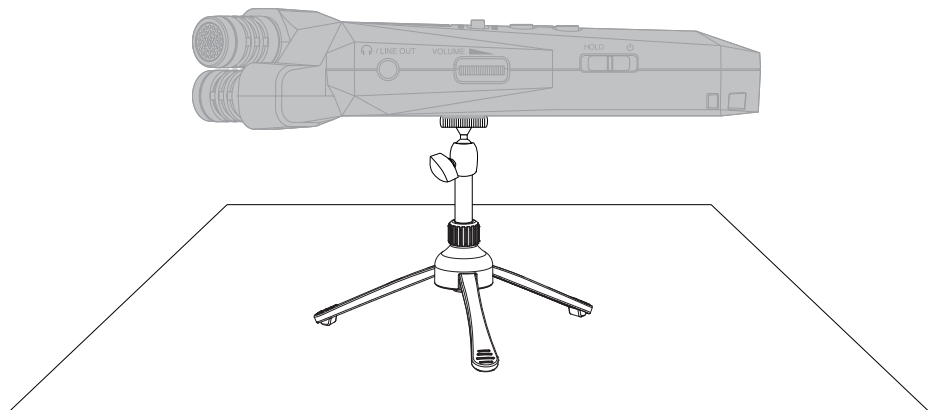

■外部マイクについて

MIC/LINE IN 端子に外部マイクやライン機器を接続して録音することもできます。プラグインパワー対応のマイクに電力を供給することもできます。

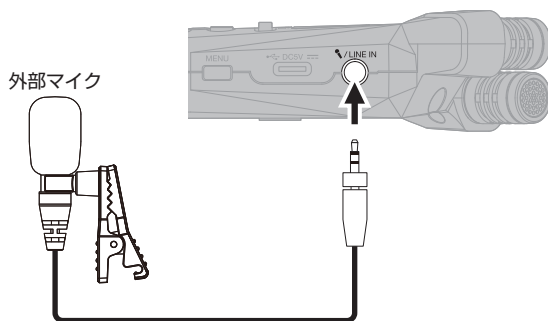

録音する

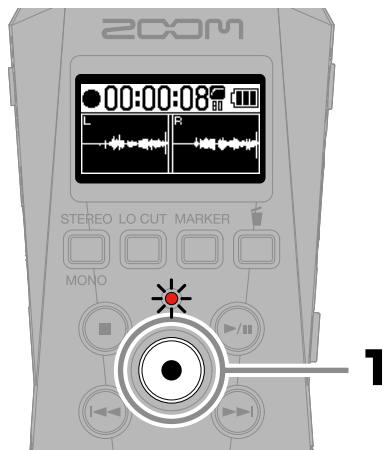

インジケータが赤色に点灯し、録音が始まります。

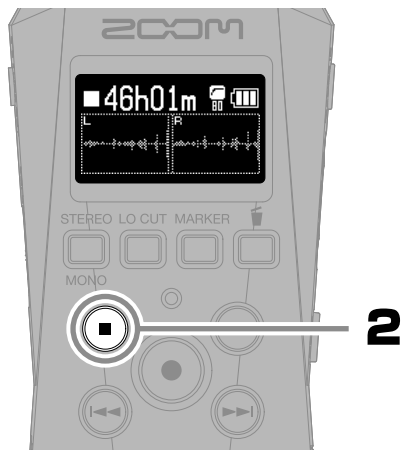

録音が終了します。



を「HOLD」にスライドすることで、録音中の誤操作を防止することができます。

■録音中の操作

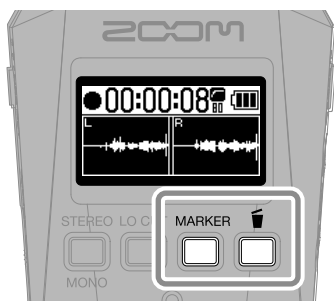

	再生時の頭出し用の目印をつけます。
	録音を停止して、ファイルをゴミ箱に移動します。
	一時停止／録音を再開します。

再生する



再生が開始されます。

■再生中の操作

	ノーマライズやエクスポート、(A-B) リピート再生などができます。
	ファイルの再生位置を戻したり進めたりします。
	ファイルをゴミ箱に移動します。
	再生を停止します。
	一時停止／再生を再開します。
	前／次のファイルを選択します。マークがある場合はマークの位置に移動します。長押しすると、早戻し／早送りします。

オンラインヘルプを表示する（2次元コード）

メニューのヘルプを選択すると2次元コードを表示します。
スマートフォンで読み取ると、製品に関する詳しいドキュメントをご覧いただけます。

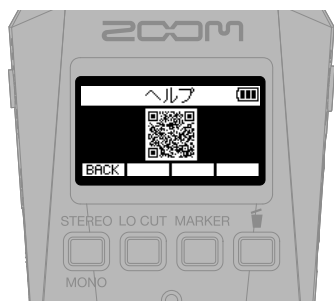
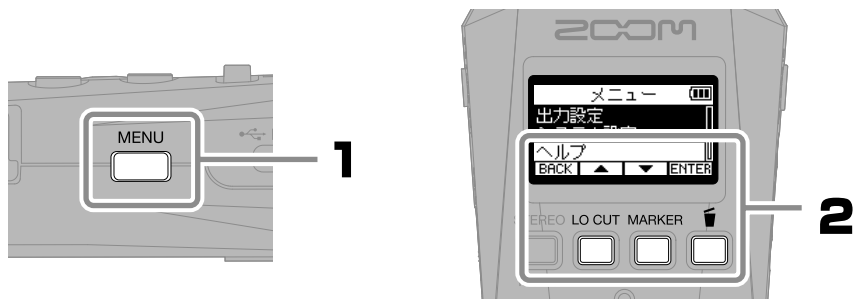

zoomcorp.com/help/h1essential

各部の役割

■本体上面

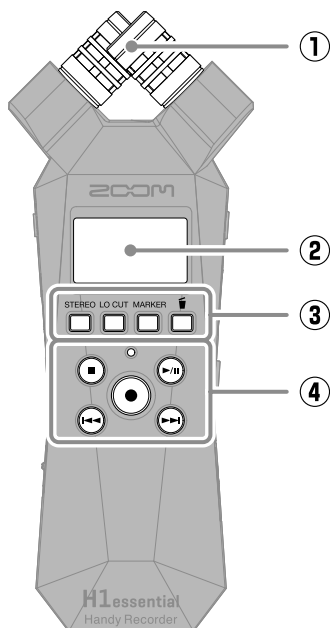

① 内蔵 XY マイク

指向性マイクを交差させて配置したステレオマイクです。自然な奥行きと広がりをもった立体的なサウンドで録音できます。

② ディスプレイ

各種情報を表示します。

③ 操作キー

ホーム画面では、ファイルフォーマットやローカットの設定、録音ファイルにマーカーを打ったり、ゴミ箱に移動したりします。ホーム画面以外では、ディスプレイ下部にアイコンで表示されている操作をします。

④ 各種キー

STOP キー：録音や再生を停止します。
PLAY/PAUSE キー：録音したファイルを再生／一時停止します。
REC キー／インジケーター：録音を開始します。
録音中はインジケーターが点灯します。
REW キー：一つ前のファイルに戻ります。長押しすると早戻します。
FF キー：次のファイルに移動します。長押しすると早送りします。

■本体左側面

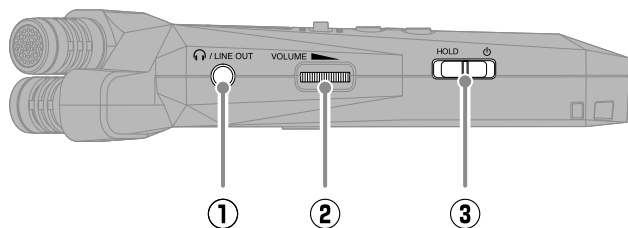

① PHONE/LINE OUT 端子

ヘッドフォンや外部機器に音声を出力します。

② VOLUME ダイアル

スピーカーまたはヘッドフォンから出力される音量を調節します。

③ 電源 / HOLD スイッチ

電源の ON/OFF、またはキー操作を無効にします。

■本体右側面

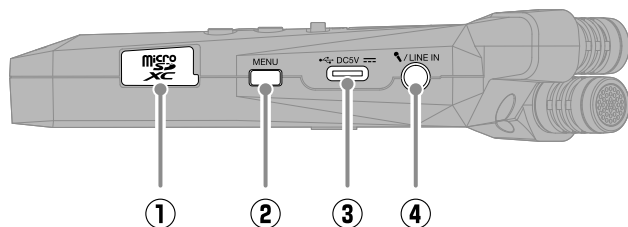

① microSD カードスロット

microSD カードを挿入します。

② MENU キー

メニュー画面を表示します。

③ USB 端子 (Type-C)

パソコンやスマートフォン/タブレットと接続して、ファイル転送機能、USB マイク機能を使用できます。USB バスパワー動作に対応しています。データ転送に対応した USB ケーブルを使用してください。

④ MIC/LINE IN 端子

外部マイクを接続すると、内蔵 XY マイクの代わりに録音することができます。プラグインパワー方式のマイクにも対応しています。

■本体底面

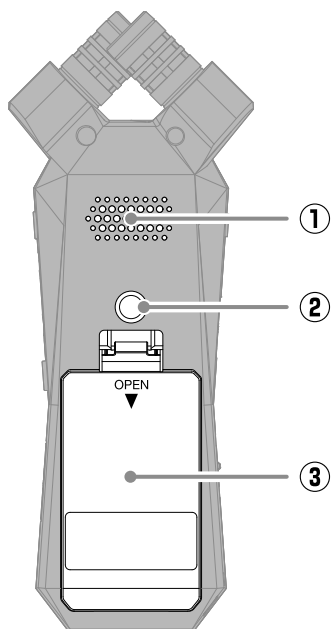

- ① **スピーカー**
ファイルを再生すると、ここから音声
が出力されます。
- ② **三脚取り付けネジ穴**
三脚を取り付けるときに使用します。
- ③ **電池カバー**
単四電池の取り付け／取り外しをする
ときに開きます。

故障かなと思う前に

音が出ない、もしくは非常に小さい

- ヘッドフォンやライン出力の接続を確認してください。
- ヘッドフォンボリュームやライン出力レベルが下がっていないか確認してください。
- マイクの向きや接続機器の音量設定を確認してください。

モニター音が歪む

-  で音量を調節してください。

「MIC INPUT OVERLOAD!」と表示される

- 入力される音声が大きすぎます。マイクと音源の距離を離してください。
- 風によって大きなノイズが入力されることがあります。屋外で録音する場合や話者の口に近付けて録音する場合など、マイクに直接風が当たる場合は、ノイズを軽減する低域カット設定をお勧めします。

録音できない

- microSD カードに空き容量があることを確認してください。
- カードスロットに microSD カードが正しくセットされていることを確認してください。

録音した音声が途切れる

- microSD カードのテストをしてください。詳細はオペレーションマニュアルを参照してください。
- microSD カードを H1 essential でフォーマットしてください。
- 動作確認済み microSD カードの使用をお勧めします。動作確認済み microSD カードは ZOOM の WEB サイト (zoomcorp.com) で確認してください。

パソコンに接続しても認識されない

- データ転送に対応した USB ケーブルを使用してください。

日時情報が頻繁にリセットされる

- 長期間 AC アダプターや電池から電源が供給されない状態が続くと、本体に記憶した日時情報がリセットされます。電源起動時に日時の設定画面が表示された場合は、再度設定してください。

操作ができない

-  が「HOLD」側にスライドされていないことを確認してください。

文中の製品名、登録商標、会社名は、それぞれの会社に帰属します。

microSDXC ロゴは、SD-3C LLC の商標です。

USB Type-C は、USB Implementers Forum の商標です。

文中のすべての商標および登録商標は、それらの識別のみを目的として記載されており、各所有者の著作権を侵害する意図はありません。

他の者が著作権を保有する CD、レコード、テープ、実演、映像作品、放送などから録音する場合、私的使用の場合を除き、権利者に無断での使用は法律で禁止されています。著作権法違反に対する処置に関して、株式会社ズームは一切の責任を負いません。

文中のイラストおよび表示画面は、実際の製品と異なる場合があります。

ZOOM®

株式会社ズーム

〒101-0062 東京都千代田区神田駿河台 4-4-3

zoomcorp.com