

MS-50G+

MULTISTOMP

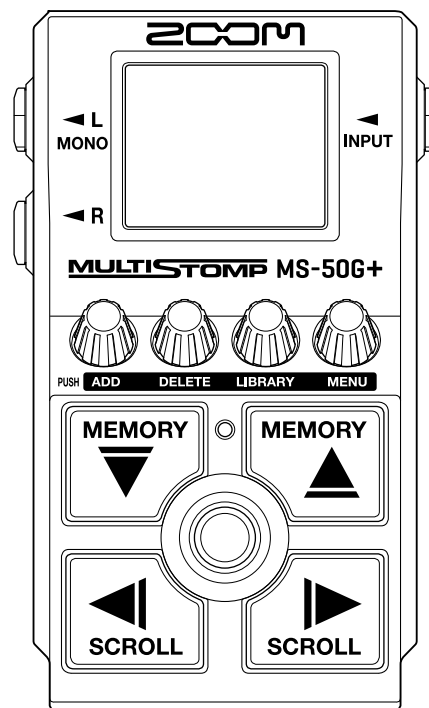

Manuale operativo

Leggete attentamente le Precauzioni d'uso e sicurezza prima dell'utilizzo.

©2023 ZOOM CORPORATION

E' proibita la copia o la stampa, totale o parziale, di questo manuale, senza autorizzazione.

I nomi di prodotti, marchi registrati e nomi di Società citati in questo documento sono di proprietà dei rispettivi detentori. Tutti i marchi e marchi registrati citati in questo documento sono a mero scopo identificativo e non intendono infrangere i copyright dei rispettivi detentori.

Non è possibile la corretta visualizzazione su dispositivi a scala di grigio.

Note relative a questo manuale operativo

Potreste aver bisogno di questo manuale in futuro. Conservatelo in luogo accessibile.

Il contenuto di questo documento e le specifiche tecniche del prodotto possono essere soggette a variazione senza obbligo di preavviso.

- Microsoft e Windows sono marchi di Microsoft corporate group.
- iPad, iPadOS, Lightning e Mac sono marchi di Apple Inc.
- App Store è marchio di servizio di Apple Inc.
- IOS è un marchio o marchio registrato di Cisco Systems, Inc. e società affiliate negli USA e in altre Nazioni, ed è usato con licenza.
- USB Type-C è marchio di USB Implementers Forum.
- Le illustrazioni e le schermate di questo documento potrebbero differire dal prodotto effettivo.

Termini usati in questo manuale

Memoria patch

Le memorie patch salvano gli effetti assieme al loro status on/off e le impostazioni parametro, consentendo di richiamarli facilmente. Gli effetti sono salvati e richiamati in unità di memorie patch. Si possono aggiungere fino a 6 effetti a una memoria patch, e si possono salvare fino a 100 memorie patch.

LIBRARY

Nella LIBRARY si trovano vari effetti per chitarra pronti all'uso. Gli effetti possono essere selezionati da LIBRARY per essere aggiunti alle memorie patch.

Categoria

Gli effetti sono raggruppati per tipo in categorie. La retroilluminazione del display cambia colore in base alla categoria.

AUTO SAVE

Questa funzione salva automaticamente i cambiamenti alla memoria patch e alle impostazioni effetto.

ECO MODE

Questa funzione automaticamente spegne l'unità se non in uso per 10 ore dall'ultima operazione.

PRESELECT

Questa funzione consente l'uso continuo del suono della memoria patch attuale mentre si passa ad un'altra con un numero distante.

Sommario

Note relative a questo manuale operativo.....	2
Termini usati in questo manuale.....	3
Veduta d'insieme di MS-50G+.....	6
Flusso di segnale.....	6
Struttura della memoria patch.....	7
Funzione delle parti.....	8
Lato superiore.....	8
Lato posteriore.....	9
Veduta d'insieme delle schermate principali.....	10
Schermata Home.....	10
Schermata LIBRARY.....	11
Schermata MENU.....	12
Eeguire le connessioni.....	15
Accendere/spegnere l'unità.....	16
Accendere l'unità.....	16
Spegnere l'unità.....	17
Regolare gli effetti.....	18
Commutare gli effetti su on/off.....	18
Commutare gli effetti.....	20
Regolare i parametri effetto.....	22
Aggiungere effetti.....	24
Cancellare gli effetti.....	26
Cambiare ordine agli effetti.....	28
Cambiare il tempo tramite tap.....	30
Cambiare il tempo.....	32
Commutare le memorie patch.....	34
Usare la funzione Preselect.....	35
Attivare/disattivare la funzione PRESELECT.....	35
Selezionare memorie patch quando la funzione PRESELECT è attiva.....	37
Gestire le memorie patch.....	38
Cambiare nome alla memoria patch.....	38
Copiare e salvare memorie patch.....	40
Cancellare le memorie patch.....	42
Creare memorie patch.....	44
Riportare la memoria patch alle impostazioni originali.....	46
Usare l'accordatore.....	48
Attivare l'accordatore.....	48
Cambiare le impostazioni dell'accordatore.....	49
Usare MS-50G+ da iPhone/iPad.....	53
Eeguire impostazioni relative all'unità.....	55

Regolare il livello generale dell'uscita.....	55
Impostare la funzione AUTO SAVE.....	56
Impostare il suono sulla schermata LIBRARY.....	57
Impostare il tipo di batteria usato.....	58
Regolare la luminosità della retroilluminazione.....	59
Regolare il contrasto del display.....	60
Impostare la modalità ECO.....	61
Gestire il firmware.....	62
Controllare la versione firmware.....	62
Aggiornamenti.....	62
Riportare alle impostazioni di default di fabbrica.....	63
Controllare le informazioni relative a MS-50G+.....	64
Appendice.....	65
Diagnostica.....	65
Specifiche tecniche.....	66

Veduta d'insieme di MS-50G+

Flusso di segnale

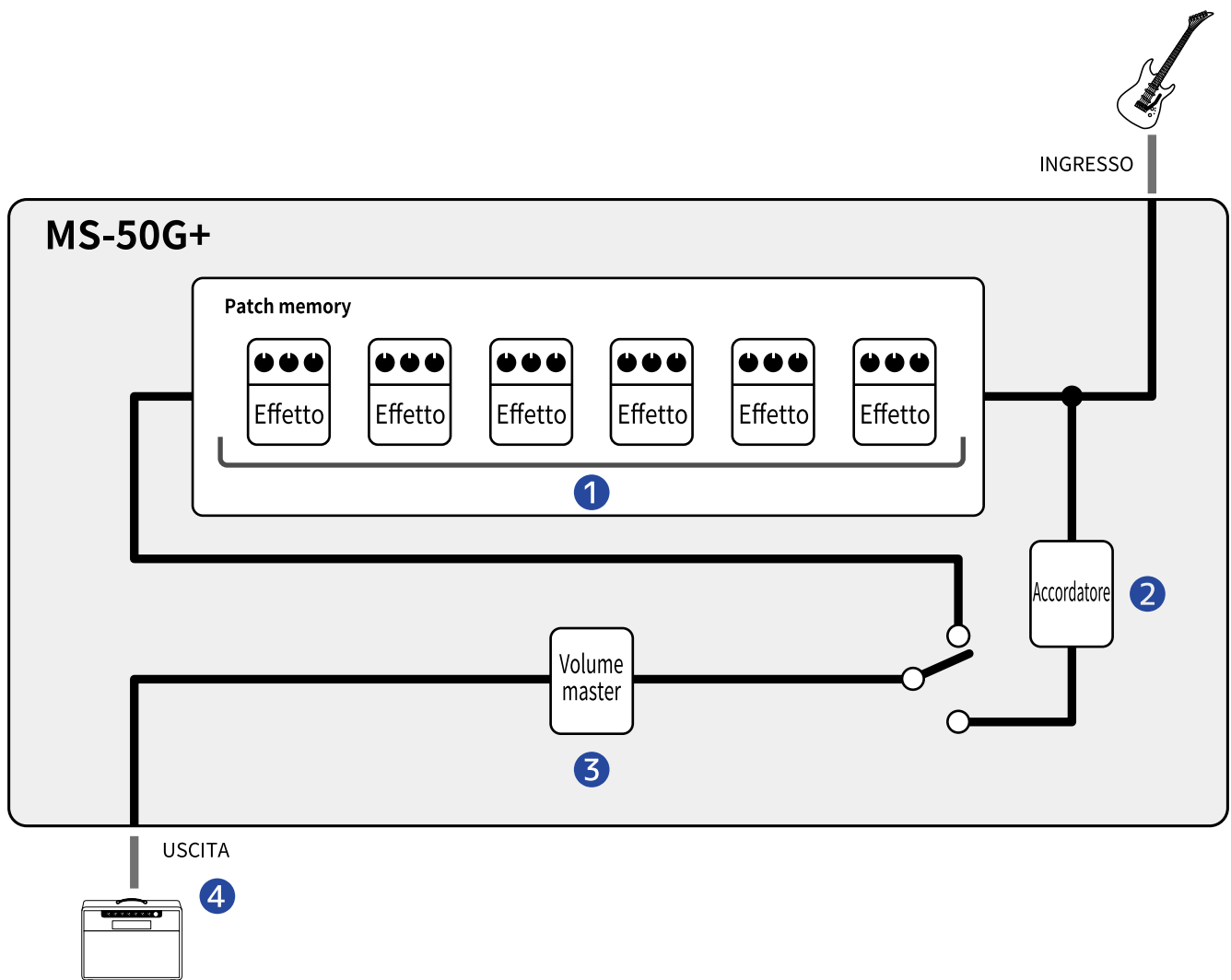

1 Memoria patch

Il suono in ingresso della chitarra passa dagli effetti in ordine. (→ [Regolare i parametri effetto](#))

2 Accordatore

Usatelo per accordare la chitarra collegata. (→ [Usare l'accordatore](#))

3 Volume master

Regola il volume generale. Questa impostazione è mantenuta anche cambiando memoria patch. (→ [Regolare il livello generale dell'uscita](#))

4 OUTPUT

Collegate qui un ampli.

Struttura della memoria patch

Memorie patch

Salvano gli effetti usati, il loro ordine, lo status on/off e le impostazioni parametro. Gli effetti sono salvati e richiamati in unità di memorie patch. Se ne possono salvare fino a 100.

Si possono combinare liberamente fino a 6 effetti su MS-50G+.

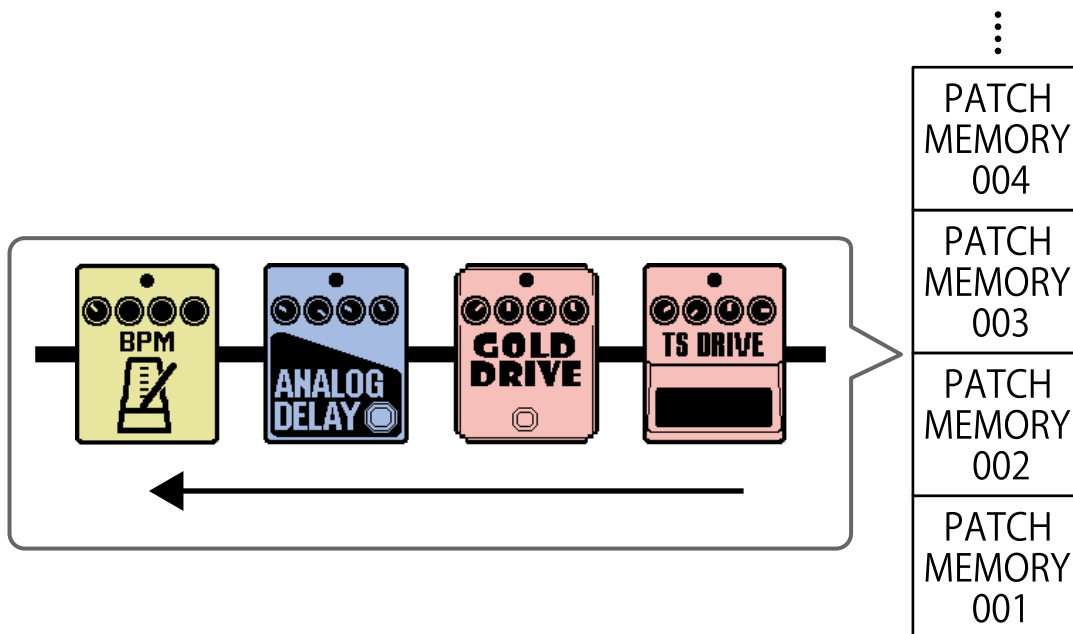

Funzione delle parti

Lato superiore

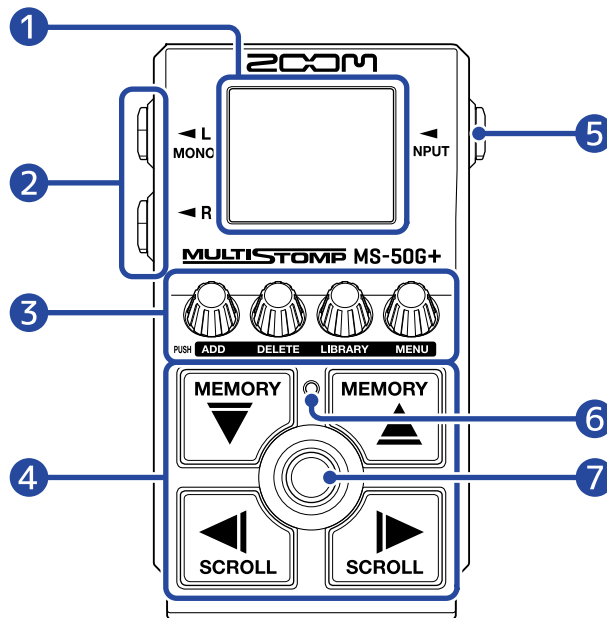

- 1 Display**
Mostra varie informazioni, compresi i nomi dell'effetto selezionato assieme ai suoi valori parametro.
- 2 Jack uscita**
Collegate qui un ampli o un altro effetto.
Usate MONO per connessioni mono.
- 3 Manopole parametro**
Usatele per regolare i parametri effetto ed eseguire varie impostazioni.
- 4 Pulsanti di direzione**
Usateli per selezionare memorie patch ed effetti, ad esempio.
Possono essere attivati col piede.
- 5 Jack ingresso**
Collegate qui una chitarra o un altro effetto.
- 6 Indicatore On/Off**
Usatelo per controllare se l'effetto è su on o su off.
- 7 Interruttore a pedale**
Usatelo per impostare l'effetto su on o su off.

Lato posteriore

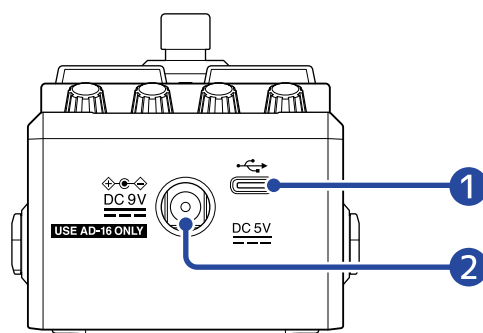

- 1 Porta USB (Type-C)**
Collegatela a un computer, iPhone o iPad.
Supporta l'operatività con alimentazione USB bus.
- 2 Connettore adattatore AC DC a 9V**
Collegate qui l'adattatore AC dedicato (ZOOM AD-16).

Veduta d'insieme delle schermate principali





MS-50G+ si attiva usando i suoi pulsanti e le sue manopole, mentre si controllano le schermate sul display. Questa sezione illustra queste schermate.

Schermata Home

Si apre all'accensione dell'unità.

Appaiono gli effetti della memoria patch selezionata. La memoria patch può essere editata e i suoi effetti possono essere commutati su on o off.





- Usate  e  per selezionare le memorie patch.
- Usate  e  per selezionare gli effetti all'interno della memoria patch. Selezionando gli effetti, i numeri indicheranno il loro ordine.

Il colore della retroilluminazione varia in funzione della categoria dell'effetto selezionato.



Aprire la schermata Home

- Se si apre [Schermata MENU](#), premete .
- Se si apre [Schermata LIBRARY](#), premete  per confermare l'effetto selezionato.

Schermata LIBRARY

E' possibile cambiare gli effetti di una memoria patch.

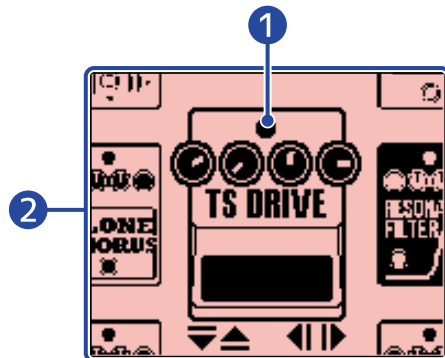



1 Effetto selezionato

L'effetto selezionato appare più grande e al centro.



Il colore della retroilluminazione varia in funzione della categoria dell'effetto selezionato.

2 Elenco effetti

Gli effetti nella stessa categoria sono ordinati verticalmente. Usate  e  per selezionare gli effetti all'interno della stessa categoria.

Usate  e  per selezionare gli effetti all'interno di categorie diverse.

Aprire la schermata LIBRARY

Su [Schermata Home](#), usate  e  per selezionare l'effetto da sostituire, e premete .

Uscire dalla schermata LIBRARY

Premete  per confermare l'effetto selezionato e riaprire [Schermata Home](#).

Schermata MENU

E' possibile effettuare varie impostazioni su MS-50G+.

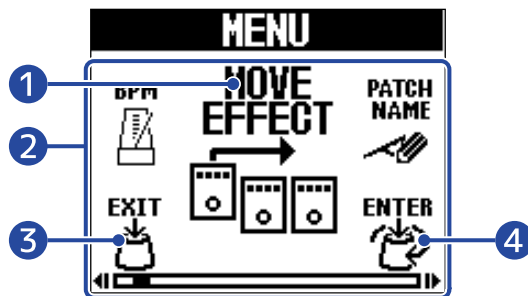

1 Voce d'impostazione selezionata

La voce d'impostazione selezionata appare più grande e al centro.

2 Voci d'impostazione

Le voci d'impostazione appaiono sotto forma di icone. Ruotate  per selezionare.

3 EXIT

Riapre [Schermata Home](#).

4 ENTER

Mostra la voce d'impostazione selezionata.

Usare la schermata MENU

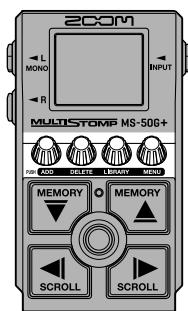



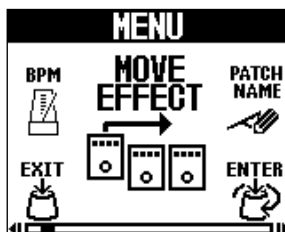















1. Premete  per aprire la schermata MENU.



2. Ruotate  per visualizzare l'icona corrispondente alla voce d'impostazione desiderata.

Vd. i link di riferimento per dettagli su ogni impostazione.

	<p>Cambia il tempo. (→ Cambiare il tempo)</p>		<p>Cambia ordine agli effetti. (→ Cambiare ordine agli effetti)</p>
	<p>Cambia il nome della memoria patch. (→ Cambiare nome alla memoria patch)</p>		<p>Riporta la memoria patch alle impostazioni originali. (→ Riportare la memoria patch alle impostazioni originali)</p>
	<p>Copia e salva le memorie patch. (→ Copiare e salvare memorie patch)</p>		<p>Crea nuove memorie patch. (→ Creare memorie patch)</p>
	<p>Cancella le memorie patch. (→ Cancellare le memorie patch)</p>		<p>Regola il volume generale. (→ Regolare il livello generale dell'uscita)</p>
	<p>Commuta la funzione AUTO SAVE su on/off. (→ Impostare la funzione AUTO SAVE)</p>		<p>Attiva/disattiva la funzione PRESELECT. (→ Usare la funzione Preselect)</p>
	<p>Imposta il suono usato sulla schermata LIBRARY. (→ Impostare il suono sulla schermata LIBRARY)</p>		<p>Imposta il tipo di batteria usato. (→ Impostare il tipo di batteria usato)</p>
	<p>Regola la luminosità della retroilluminazione. (→ Regolare la luminosità della retroilluminazione)</p>		<p>Regola il contrasto del display. (→ Regolare il contrasto del display)</p>
	<p>Commuta la modalità ECO su on/off. (→ Impostare la modalità ECO)</p>		<p>Riporta tutte le impostazioni al default di fabbrica. (→ Riportare alle impostazioni di default di fabbrica)</p>
	<p>Controlla la versione firmware. (→ Controllare la versione firmware)</p>		<p>Mostra un codice a 2D per controllare le procedure operative di MS-50G+. (→ Controllare le informazioni relative a MS-50G+)</p>

3. Premete  .

Si apre la schermata di impostazione selezionata.
(Questo esempio è relativo a quando è selezionato "AUTO SAVE".)

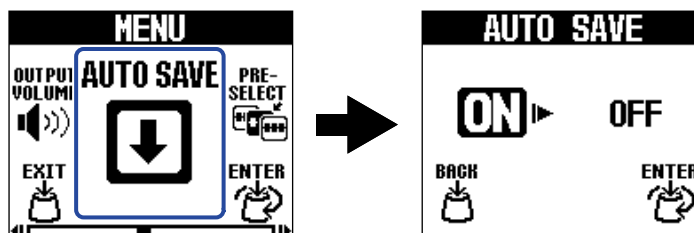

4. Premete  per selezionare un'impostazione.

L'impostazione selezionata è evidenziata.





5. Premete  .

Ciò conferma l'impostazione.

Suggerimento

Quando è aperta una schermata d'impostazione, premete  per tornare a [Schermata Home](#) o [Schermata MENU](#).

- Quando appare  in basso a sinistra sullo schermo, si apre [Schermata Home](#).
 - Quando appare  in basso a sinistra sullo schermo, si apre [Schermata MENU](#).
-

Eseguire le connessioni

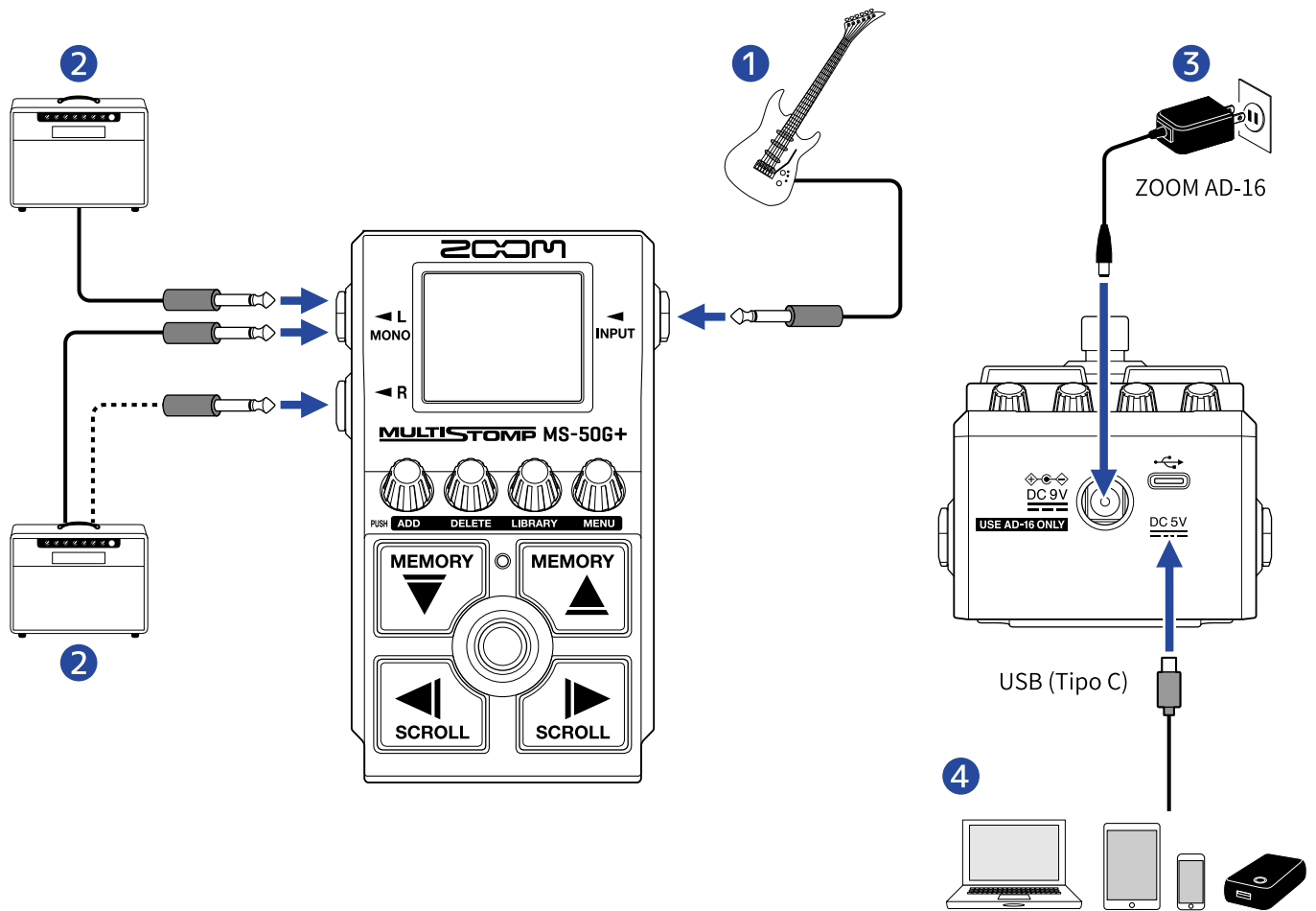

- 1 Chitarra
- 2 Ampli per chitarra
- 3 Adattatore AC (ZOOM AD-16)
- 4 Computer (Mac/Windows), iPhone/iPad o batteria portatile

Collegate tramite cavo USB (Type-C).

Aggiornate il firmware, usare Handy Guitar Lab per MS-50G+ o fornite alimentazione tramite una batteria portatile.

E' possibile usare la app iOS/iPadOS Handy Guitar Lab per MS-50G+ per gestire le memorie patch e per editare e aggiungere effetti. Handy Guitar Lab per MS-50G+ può essere scaricato da App Store.

Accendere/spegnere l'unità

Accendere l'unità

1. Portate al minimo il volume dell'ampli.

Nota

Per evitare rumori e malfunzionamenti, collegate un ampli per chitarra prima di accendere l'unità.

2. Alimentazione

■ Usare le batterie

Aprire il coperchio del comparto batterie e installate le batterie.

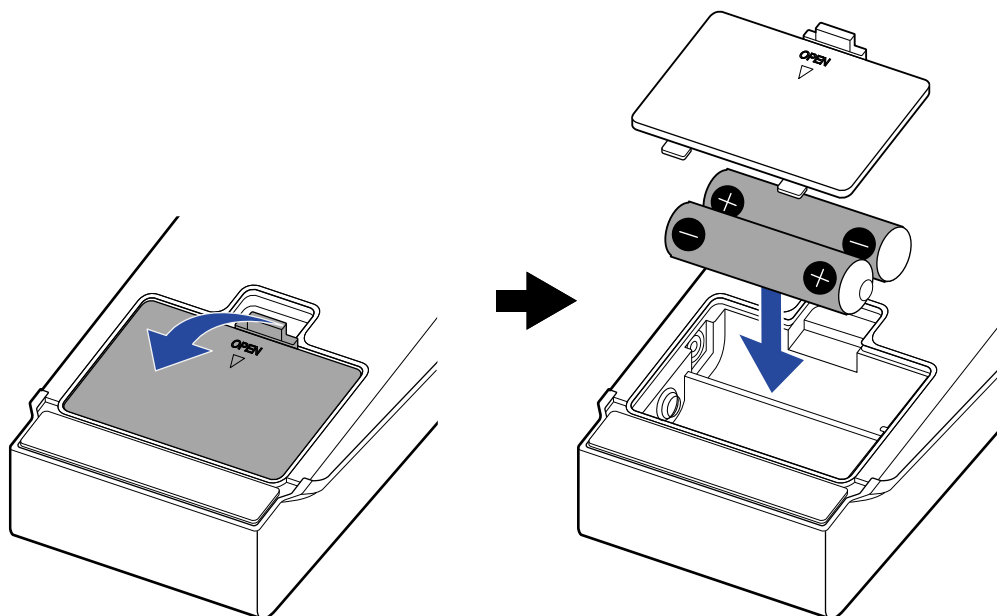

Nota

- Usate solo un tipo di batteria (alcalina, NiMH o litio) alla volta.
- Impostate correttamente il tipo di batteria usato in modo che la carica residua sia visualizzata accuratamente. (→ [Impostare il tipo di batteria usato](#))

■ Usare un adattatore AC

Usate l'adattatore AC AD-16 di ZOOM, specificatamente pensato per questa unità.

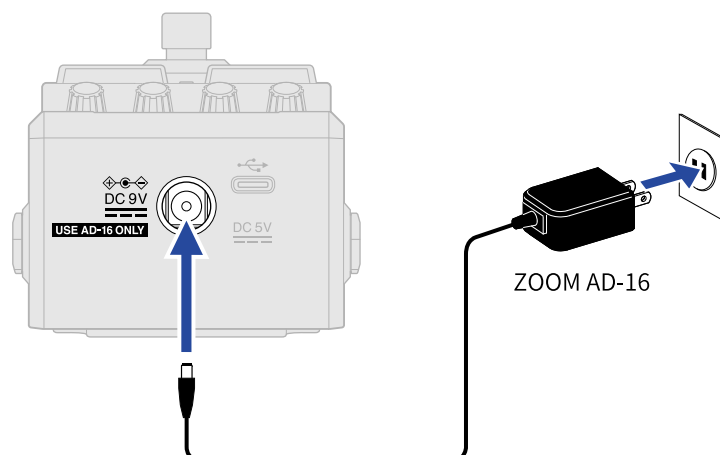

Quando l'adattatore AC è collegato, MS-50G si accende.

3. Collegate un cavo al jack INPUT.

Usando le batterie, collegare un cavo al jack INPUT accenderà l'unità.

MS-50G+ si accende e si apre [Schermata Home](#).

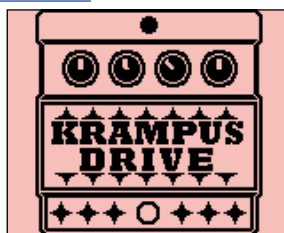

4. Alzate il volume dell'ampli.

Veduta d'insieme della modalità ECO

- Di default, la modalità ECO è su ON, per cui l'unità si spegne automaticamente se non in uso per 10 ore.
- E' possibile però impostare la modalità ECO su OFF. (→ [Impostare la modalità ECO](#))

Spegnere l'unità

1. Portate al minimo il volume dell'ampli.

2. Scollegate il cavo dal jack INPUT.

■ Usando le batterie

Scollegate il cavo dal jack INPUT per spegnere il display e l'unità.

■ Usando un adattatore AC

Scollegate l'adattatore AC per spegnere il display e l'unità.

Regolare gli effetti

E' possibile editare le memorie patch, così come sostituire gli effetti e regolare i parametri.

Salvare i cambiamenti



- Quando la funzione AUTO SAVE è su ON, i cambiamenti alle memorie patch saranno salvati automaticamente. (L'impostazione di default è ON.) (→ [Impostare la funzione AUTO SAVE](#))
- Se la funzione AUTO SAVE è su OFF, le memorie patch non saranno salvate automaticamente. Quando il contenuto di una memoria patch è cambiato, appare **EDITED** in alto a destra sul display, indicando che essa è diversa dalle impostazioni salvate. Salvatela secondo necessità. (→ [Copiare e salvare memorie patch](#))



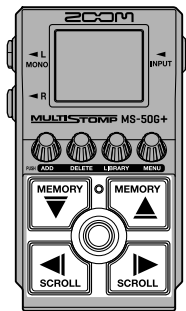

Commutare gli effetti su on/off

Su [Schermata Home](#), gli effetti usati nella memoria patch sono visualizzati sul display e possono essere attivati e disattivati usando l'interruttore a pedale.



1. Usate  e  su [Schermata Home](#) per selezionare una memoria patch con un effetto da commutare su on/off (→ [Commutare le memorie patch](#)).

2. Usate  e  per selezionare l'effetto da commutare su on/off.

Un effetto nella memoria patch è visualizzato sul display.

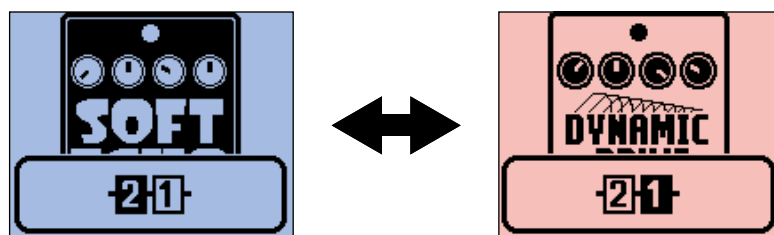

3. Premete  per commutare l'effetto su on/off.

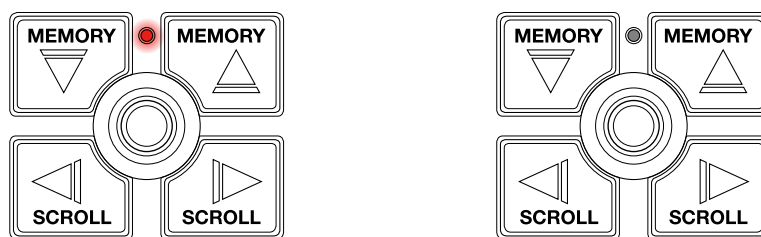
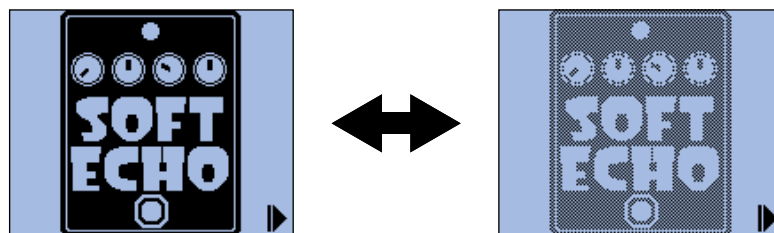

L'indicatore On/Off si accende quando l'effetto è su on.

Quando l'effetto è su off, l'indicatore On/Off è spento e l'icona effetto risulterà affievolita sul display.



Suggerimento

Alcuni effetti assegnano funzioni specifiche all'interruttore a pedale. (Sono compresi gli effetti che si attivano solo mentre l'interruttore è premuto, ad esempio.) Funzioni speciali possono essere selezionate sulla schermata di regolazione dell'effetto. (→ [Funzioni speciali dell'interruttore a pedale](#))

Commutare gli effetti

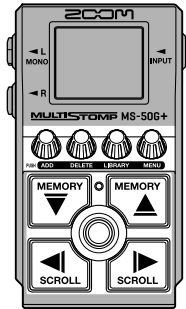
E' possibile sostituire gli effetti di una memoria patch con altri, secondo necessità.



1. Usate  e  su [Schermata Home](#) per selezionare la memoria patch con un effetto da sostituire (→ [Commutare le memorie patch](#)).



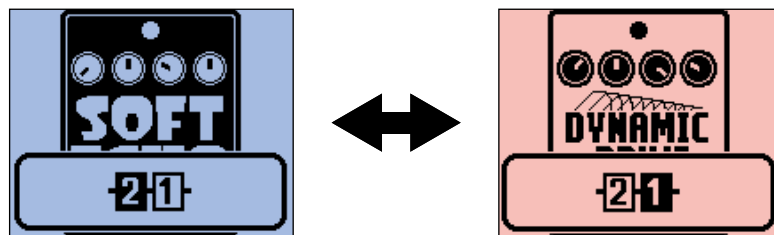

2. Usate  e  per selezionare la patch da sostituire.



3. Premete .

Si apre [Schermata LIBRARY](#) che mostra tutti gli effetti.

Quando la schermata LIBRARY è aperta, potete sentire in anteprima il suono del solo effetto selezionato o dell'intera memoria patch. (→ [Impostare il suono sulla schermata LIBRARY](#))

4. Usate , ,  e  per selezionare gli effetti.

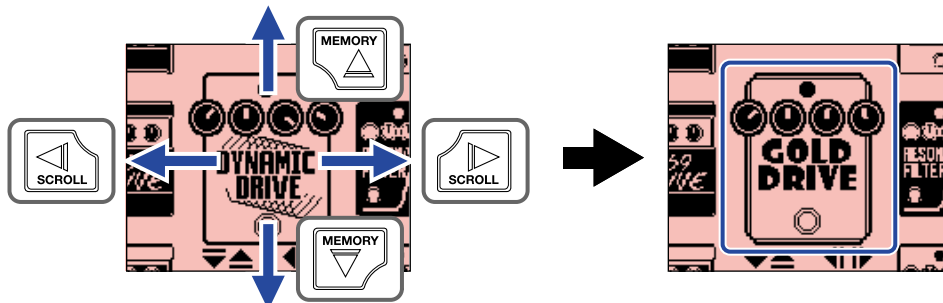

Suggerimento

Ruotate  per visualizzare la schermata di regolazione dell'effetto, dove è possibile regolare i parametri dell'effetto selezionato. (→ [Regolare i parametri effetto](#))

5. Premete .

Ciò sostituisce l'effetto selezionato e riapre [Schermata Home](#).





Nota

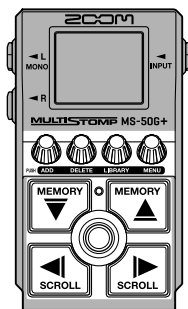

- Se un effetto è stato cancellato usando la app Handy Guitar Lab for MS-50G+, appare  e l'effetto sarà disabilitato.
- E' possibile selezionare solo un effetto della categoria PREAMP, uno di LINE SELECTOR e un modulo BPM per una memoria patch.

Regolare i parametri effetto

E' possibile regolare i singoli effetti usati nelle memorie patch.



1. Usate  e  su [Schermata Home](#) per selezionare la memoria patch con un effetto da sostituire (→ [Commutare le memorie patch](#)).

2. Usate  e  per selezionare l'effetto coi parametri da regolare.

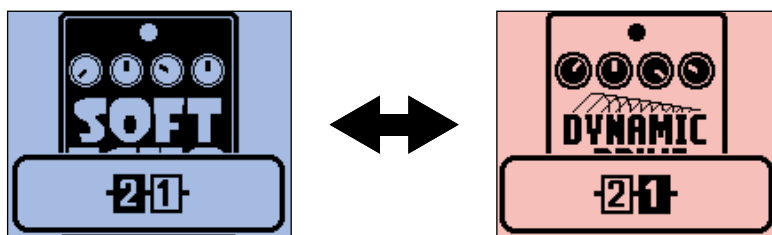

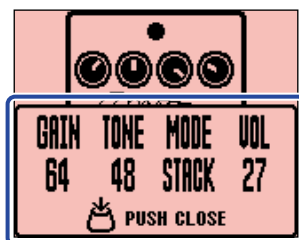

3. Ruotate .

Si apre la schermata di regolazione del parametro per l'effetto selezionato.



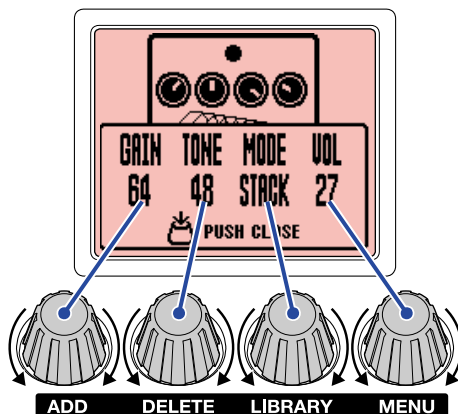

4. Ruotate  per regolare un parametro effetto.



Premete  per tornare alla schermata principale.

Quando i parametri si trovano su più pagine, ◀ e ▶ appaiono in basso sulla schermata.

Premete  e  per visualizzare i parametri da regolare.

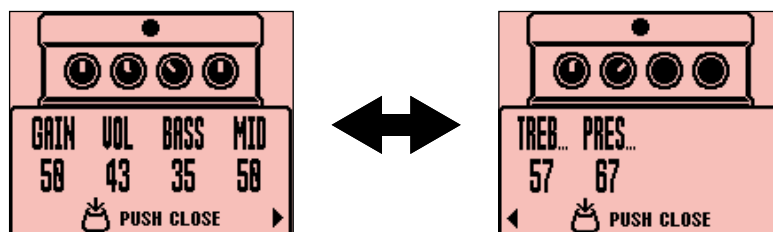

Suggerimento

Impostate tempo, rate e altri parametri effetto su note musicali per poterli sincronizzare col tempo. (→ [Cambiare il tempo tramite tap.](#))

Funzioni speciali dell'interruttore a pedale

Alcuni effetti assegnano funzioni specifiche agli interruttori a pedale, compresa la possibilità di attivare l'effetto solo mentre l'interruttore a pedale è premuto. Il nome del parametro cui assegnare una funzione speciale appare evidenziato sul display.

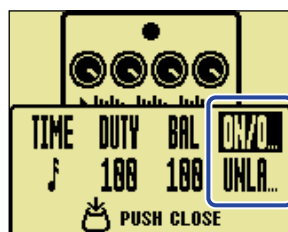



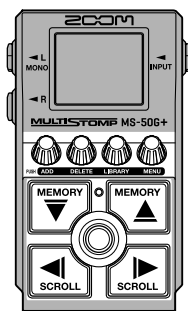

Aggiungere effetti

E' possibile aggiungere effetti alle memorie patch.

Si possono combinare liberamente fino a 6 effetti su MS-50G+.



1. Usate  e  su [Schermata Home](#) per selezionare una memoria patch alla quale volete aggiungere un effetto (→ [Commutare le memorie patch](#)).

2. Usate  e  per selezionare la posizione in cui aggiungere un effetto.

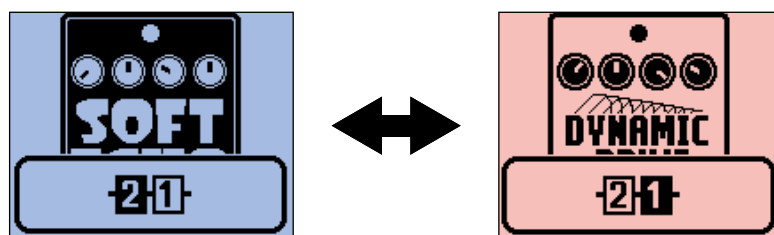

L'effetto può essere aggiunto a sinistra (dopo) o a destra (prima) dell'effetto visualizzato.

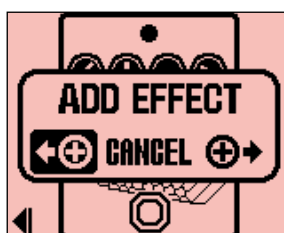

3. Premete .

Si apre la schermata ADD EFFECT.



4. Ruotate  per definire se aggiungere a destra o a sinistra, e premete .

Si apre [Schermata LIBRARY](#) che mostra tutti gli effetti. Selezionate l'effetto da aggiungere. (→ [Commutare gli effetti](#))

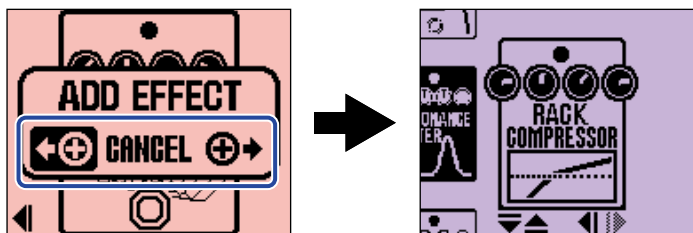

Per annullare l'aggiunta, ruotate  sulla schermata ADD EFFECT e selezionate "CANCEL". Poi,

premete .

Nota



Se premete  quando 6 effetti sono già stati aggiunti alla memoria patch, appare il messaggio seguente e l'aggiunta dell'effetto non sarà possibile. In tal caso, cancellate prima un effetto dalla memoria patch. (→ [Cancellare gli effetti](#))

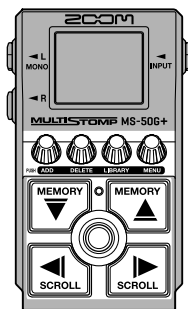

Cancellare gli effetti

E' possibile cancellare gli effetti di una memoria patch.



1. Usate  e  su [Schermata Home](#) per selezionare la memoria patch con l'effetto da cancellare (→ [Commutare le memorie patch](#)).

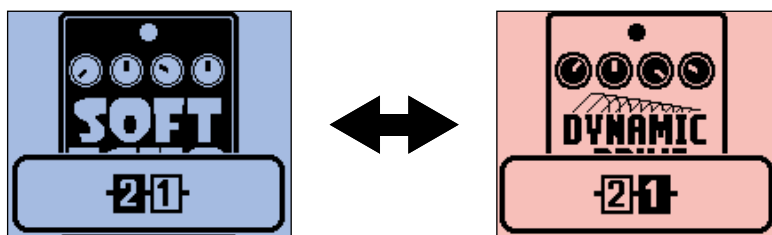

2. Usate  e  per selezionare l'effetto da cancellare.



3. Premete  .

Si apre la schermata DELETE EFFECT.



4. Usate  per selezionare "EXECUTE", e premete  .

Ciò cancella l'effetto selezionato dalla memoria patch. Sarà visualizzato l'effetto che era a sinistra di quello.

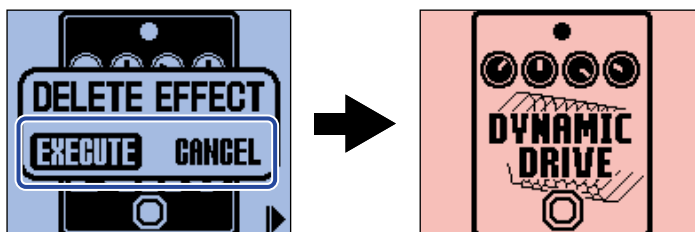

Per annullare la cancellazione, ruotate  per selezionare "CANCEL", e premete .

Suggerimento

Se l'unico effetto della memoria patch è cancellato, si apre la schermata di selezione dell'effetto. Premete

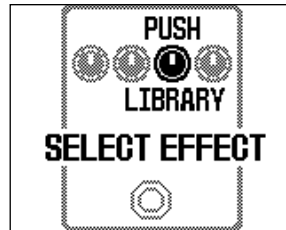

 per selezionare un effetto. (→ [Commutare gli effetti](#))

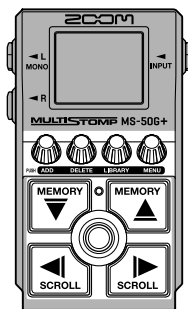

Cambiare ordine agli effetti

E' possibile riordinare gli effetti di una memoria patch, secondo necessità.



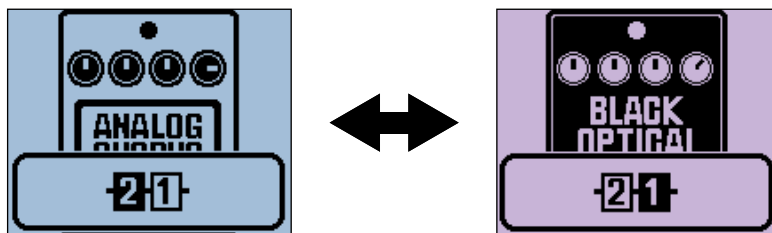

1. Usate  e  su [Schermata Home](#) per selezionare la memoria patch con degli effetti da riordinare (→ [Commutare le memorie patch](#)).

2. Usate  e  per selezionare l'effetto da riordinare.



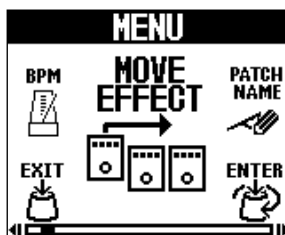

3. Premete  per aprire [Schermata MENU](#).

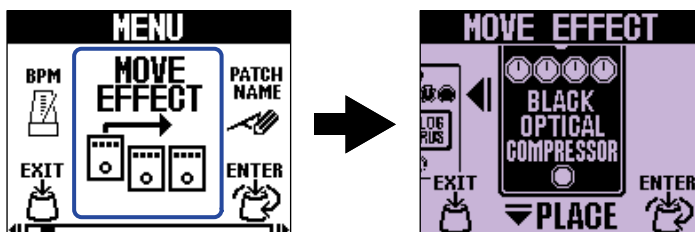

4. Usate  per selezionare "MOVE EFFECT", e premete .

Si apre la schermata MOVE EFFECT.



5. Usate  per portare l'effetto sulla posizione desiderata.

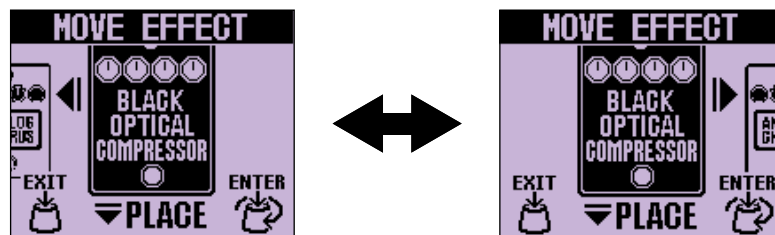



6. Premete  .





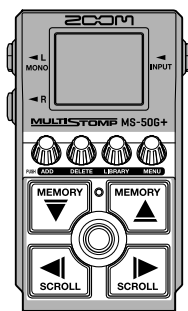

Ciò conferma il nuovo ordine degli effetti e riapre [Schermata Home](#).

Cambiare il tempo tramite tap.

BPM, che è usato per la sincronizzazione del tempo di delay, ad esempio, può essere impostato separatamente per ogni memoria patch.



1. Usate  e  su [Schermata Home](#) per selezionare la memoria patch alla quale volete cambiare il tempo (→ [Commutare le memorie patch](#)).

2. Premete  per aprire [Schermata LIBRARY](#). Poi, usate , ,  e  per selezionare il modulo BPM, e premete  (→ [Aggiungere effetti](#)).

Il modulo BPM è nella categoria SFX (giallo) a sinistra di [Schermata LIBRARY](#). Ciò aggiunge il modulo BPM alla memoria patch.

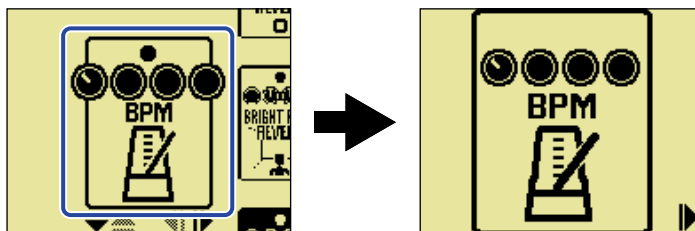

Nota

- Il modulo BPM non può essere aggiunto se la memoria patch ha già 6 effetti. In tal caso, cancellate prima un effetto dalla memoria patch. (→ [Cancellare gli effetti](#))
- Ogni memoria patch può avere solo un modulo BPM.

3. Premete .

Il tempo può essere impostato colpendo  ripetutamente. (Tap tempo)

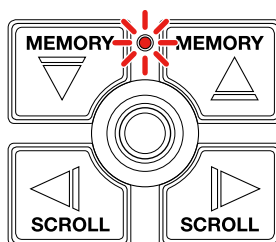



L'indicatore lampeggia in base all'intervallo di tempo impostato.

Se è aggiunto un modulo BPM alla memoria patch, quel modulo può essere usato poi per cambiare il tempo della memoria patch.

Suggerimento

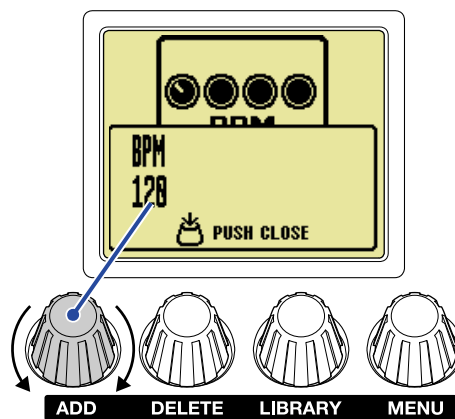
- La gamma di impostazione del tempo è 40-250 ♩ (bpm).
- Ruotate  per visualizzare la schermata di regolazione del tempo, dove il tempo può essere impostato numericamente.





Premete  per tornare alla schermata principale.

Cambiare il tempo

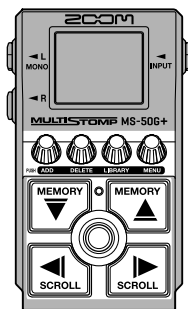

E' possibile cambiare il tempo dal MENU.



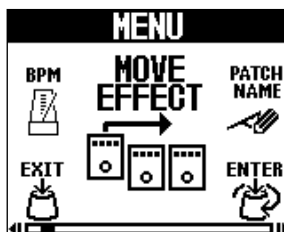

1. Usate  e  su Schermata Home per selezionare la memoria patch alla quale volete cambiare il tempo (→ Commutare le memorie patch).

2. Premete  per aprire Schermata MENU.

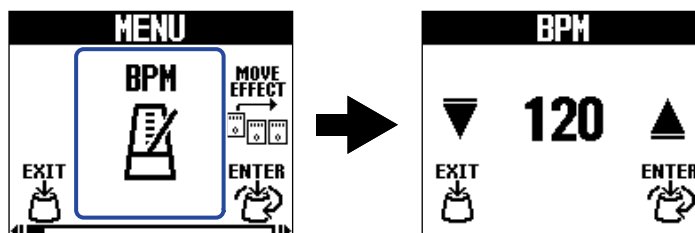

3. Usate  per selezionare "BPM", e premete  .
Si apre la schermata BPM.



4. Ruotate  per impostare il tempo.

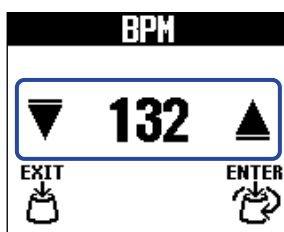

5. Premete  .

Si riapre [Schermata Home](#).

Suggerimento

Il tempo regolato qui è collegato al tempo regolato nel modulo BPM della memoria patch e sarà usato da tutti i suoi effetti.

Commutare le memorie patch

MS-50G+ gestisce effetti in memorie patch. Una memoria patch può contenere fino a 6 effetti e può salvare il loro status on/off e le impostazioni parametro.

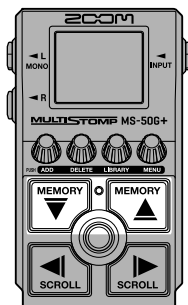

1. Usate  e  su [Schermata Home](#) per selezionare una memoria patch.

Quando è selezionata una memoria patch, vengono visualizzate brevemente le informazioni ad essa relative.

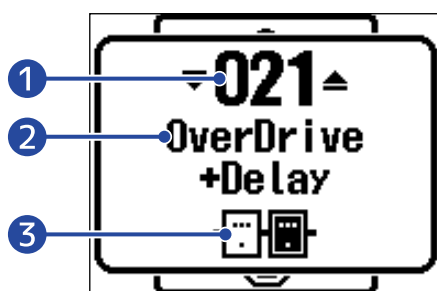



- 1 **Numero di memoria patch**
Mostra il numero della memoria patch selezionata.
- 2 **Nome della memoria patch**
Mostra il nome della memoria patch selezionata.
- 3 **Numero di effetti nella memoria patch**
Mostra il numero di effetti contenuti nella memoria patch selezionata.

Suggerimento

- E' possibile creare fino a 100 memorie patch.
 - MS-50G+ ha una funzione preselect. Ciò consente di selezionare la successiva memoria patch in anticipo, per poi passarvi con una sola pressione. Ciò è utile per passare a memorie patch che non sono vicine a quella attuale, durante le esecuzioni live, ad esempio. (→ [Usare la funzione Preselect](#))
-

Usare la funzione Preselect

MS-50G+ ha una funzione preselect.

Quando PRESELECT è su ON, se  e  sono usati per commutare le memorie patch, il cambiamento non avverrà immediatamente. Premendo  dopo, finalizzerà il cambio di memoria patch.

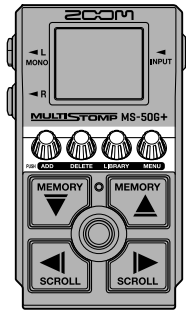

Ciò consente di passare direttamente a una memoria patch che non è adiacente alla attuale, durante le esecuzioni live.

Attivare/disattivare la funzione PRESELECT



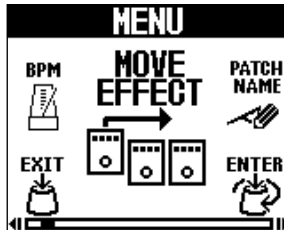

1. Premete  per aprire [Schermata MENU](#).

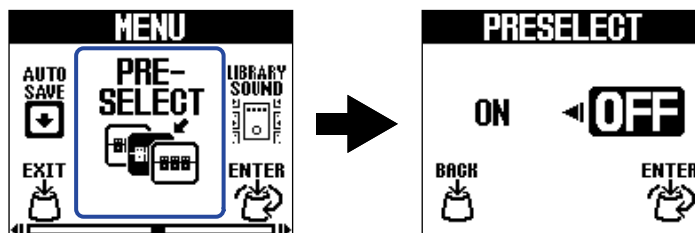

2. Usate  per selezionare "PRESELECT", e premete .

Si apre la schermata PRESELECT.



3. Ruotate  per attivarla/disattivarla.

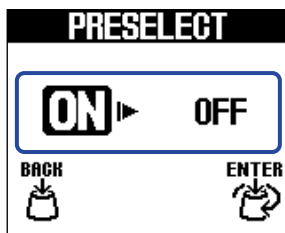

Impostazione	Spiegazione
ON	Attiva la funzione PRESELECT.
OFF	Disattiva la funzione PRESELECT.

4. Premete  .



Ciò conferma l'impostazione.

5. Premete  .

Si riapre [Schermata Home](#).

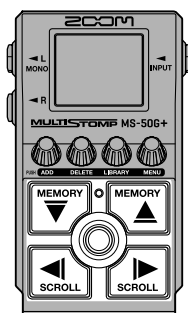
Selezionare memorie patch quando la funzione PRESELECT è attiva



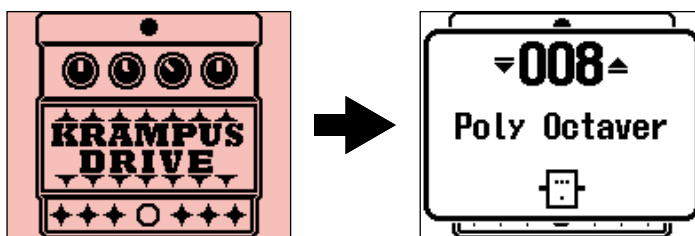

1. Usate  e  su [Schermata Home](#) per visualizzare la successiva memoria patch da selezionare.

Esempio: Selezionare la memoria patch 008 mentre si esegue la 001

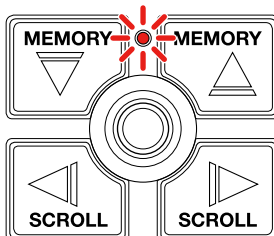

L'indicatore On/Off lampeggia.



2. Premete  per confermare la selezione.

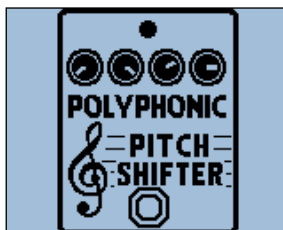

Appare un effetto contenuto nella memoria patch selezionata.



Gestire le memorie patch

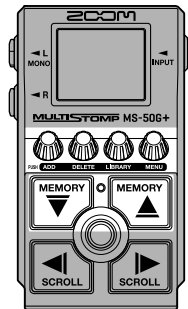

Cambiare nome alla memoria patch

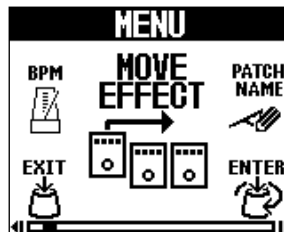

1. Usate  e  su [Schermata Home](#) per selezionare la memoria patch con il nome da modificare (→ [Commutare le memorie patch](#)).

2. Premete  per aprire [Schermata MENU](#).



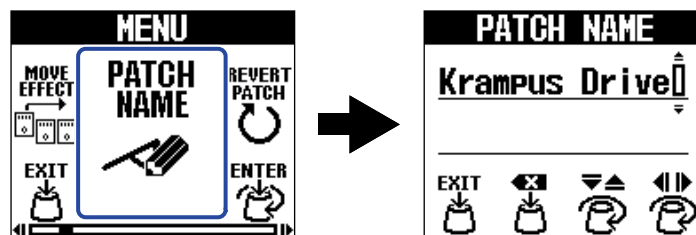

3. Usate  per selezionare "PATCH NAME", e premete .

Si apre la schermata PATCH NAME.



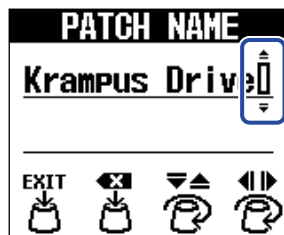

4. Ruotate  per spostare il cursore.

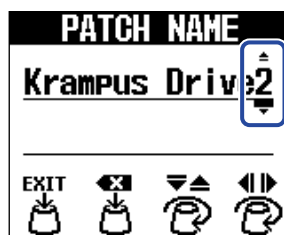

5. Ruotate  per inserire un carattere.



- Premete  per cancellare il carattere precedente il cursore.
- Tenete premuto  per cancellare tutti i caratteri.

6. Premete  .

Ciò conferma il nome e riapre [Schermata Home](#).

Suggerimento

I caratteri e i simboli utilizzabili sono.

! % & ' + , - . = _ (spazio) A-Z, a-z, 0-9

Copiare e salvare memorie patch

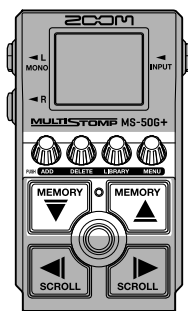

La funzione AUTO SAVE è attiva, di default. Quando invece è disattivata, i cambiamenti, comprese le regolazioni degli effetti, o le impostazioni di volume, non saranno salvate automaticamente. In questo caso, salvate i cambiamenti manualmente.

Anche le memorie patch possono essere salvate (copiate) su altri punti.





Suggerimento

Vd. "[Impostare la funzione AUTO SAVE](#)" per dettagli su questa funzione.

1. Usate  e  su [Schermata Home](#) per selezionare una memoria patch da copiare o salvare (→ [Commutare le memorie patch](#)).

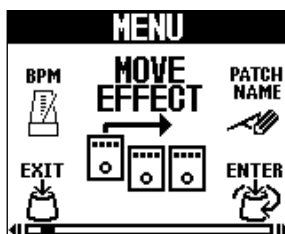
2. Premete  per aprire [Schermata MENU](#).



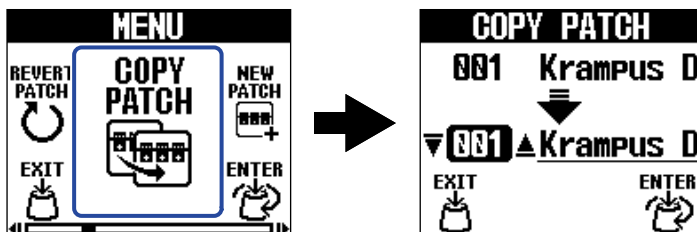

3. Usate  per selezionare "COPY PATCH", e premete .

Si apre la schermata COPY PATCH.



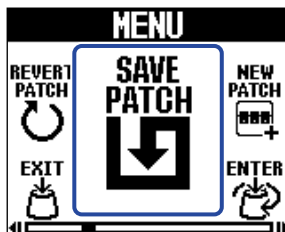

Se AUTO SAVE è su OFF, (→ [Impostare la funzione AUTO SAVE](#)), apparirà "SAVE PATCH" invece di "COPY PATCH". In tal caso, selezionate "SAVE PATCH".

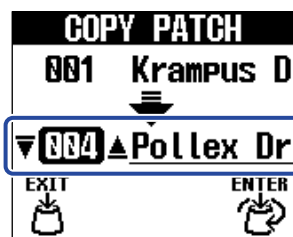

4. Ruotate  per selezionare la memoria patch su cui copiare o salvare, e premete .

Le memorie patch etichettate con "Empty" non contengono effetti.



5. Premete .

Ciò copia o salva la memoria patch e riapre [Schermata Home](#).

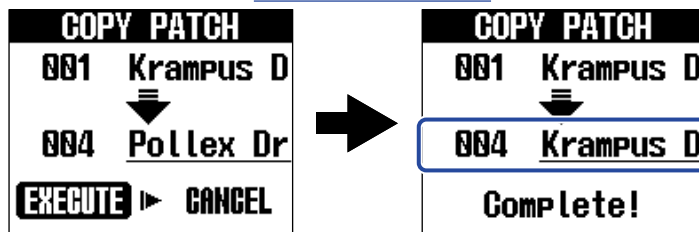

Per annullare la copia o il salvataggio, ruotate  per selezionare "CANCEL", e premete .



Suggerimento

Se la funzione AUTO SAVE è disattivata, le memorie patch non saranno salvate automaticamente. (→ [Impostare la funzione AUTO SAVE](#))

Cancellare le memorie patch

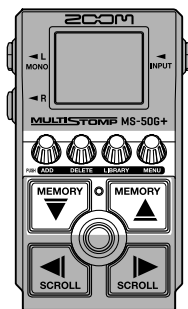

E' possibile cancellare le memorie patch non più necessarie.



1. Usate  e  sulla schermata Home per selezionare la memoria patch da cancellare (→ [Commutare le memorie patch](#)).

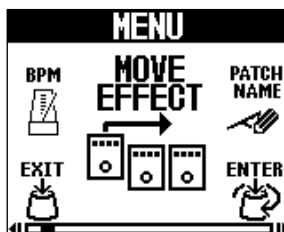

2. Premete  per aprire [Schermata MENU](#).

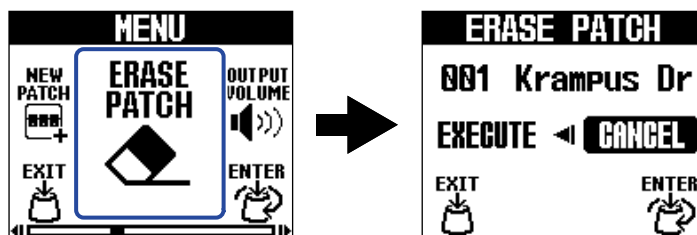

3. Usate  per selezionare "ERASE PATCH", e premete .

Si apre la schermata ERASE PATCH.



4. Usate  per selezionare "EXECUTE", e premete .

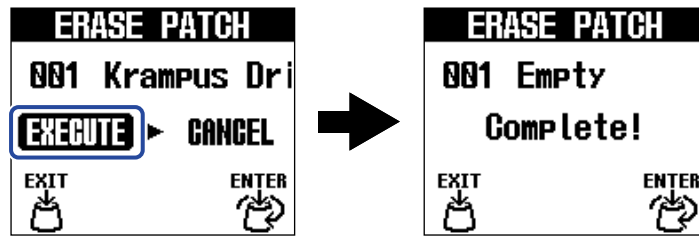



Le memorie patch cancellate perderanno il loro contenuto e saranno visualizzate come "Empty" (vuote).

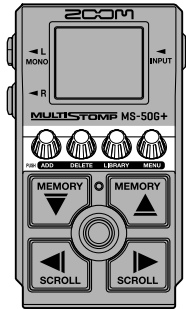

Per annullare la cancellazione, ruotate  per selezionare "CANCEL", e premete .

Creare memorie patch



E' possibile creare nuove memorie patch.



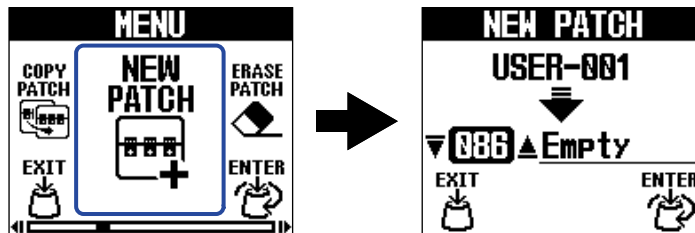

1. Premete  per aprire [Schermata MENU](#).

2. Usate  per selezionare "NEW PATCH", e premete  .
Si apre la schermata NEW PATCH.

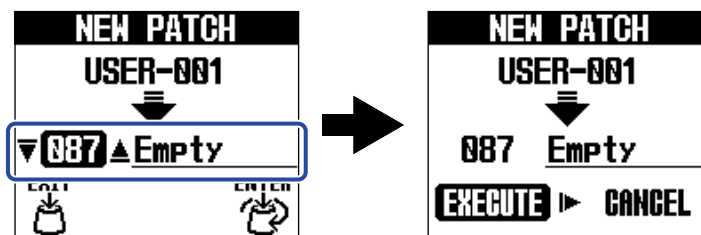

3. Ruotate  per selezionare il punto in cui creare la patch, e premete  .
Le memorie patch etichettate con "Empty" non contengono effetti.



4. Premete .

Si crea una nuova memoria patch e si apre la schermata SELECT EFFECT.

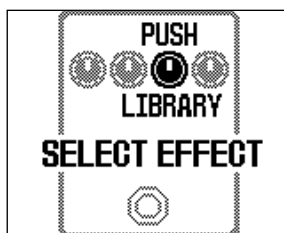

Seguite le istruzioni che si trovano in [“Commutare gli effetti”](#) per assegnare effetti ed editate la memoria patch.

Per annullare la creazione, ruotate  per selezionare “CANCEL”, e premete .

Nota



E' possibile salvare fino a 100 memorie patch. La schermata New non viene visualizzata se non vi sono memorie patch vuote. Cancellate le memorie patch non necessarie per abilitarne l'uso. (→ [Cancellare le memorie patch](#))

Riportare la memoria patch alle impostazioni originali

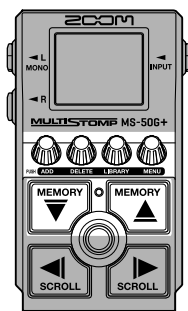
Dopo aver modificato una memoria patch, è possibile riportarla allo stato immediatamente successivo a quando è stata selezionata o riportarla alle condizioni di default di fabbrica.



1. Premete  per aprire [Schermata MENU](#).

2. Usate  per selezionare "REVERT PATCH", e premete .
Si apre la schermata REVERT PATCH.

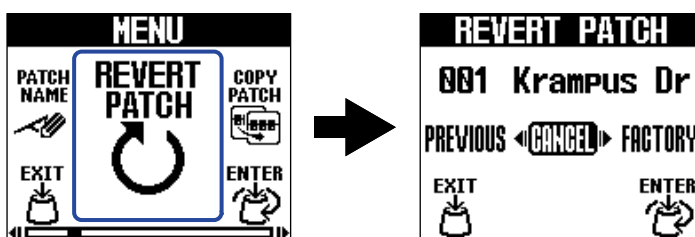

3. Ruotate  per selezionare lo stato desiderato.

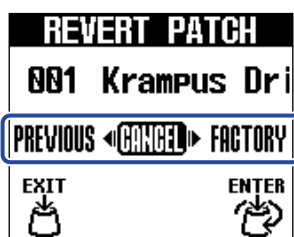



Impostazione	Spiegazione
PREVIOUS	Riporta la memoria patch allo stato immediatamente successivo alla selezione.
FACTORY	Riporta la memoria patch alle condizioni di default di fabbrica.

4. Premete  .



Riporta la memoria patch allo stato selezionato al punto 4 e riapre [Schermata Home](#).

Per annullare l'operazione, ruotate  per selezionare "CANCEL", e premete  .

Usare l'accordatore

Attivare l'accordatore

Abilitate l'accordatore in modo da usare MS-50G+ per accordare una chitarra.

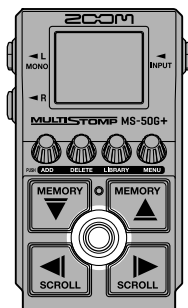

Nota

Non è possibile usare l'accordatore se l'effetto selezionato ha una funzione speciale assegnata, ad esempio, gli effetti che sono attivi mentre l'interruttore a pedale è premuto.

1. Tenete premuto .

Ciò attiva l'accordatore e apre la schermata Tuner.

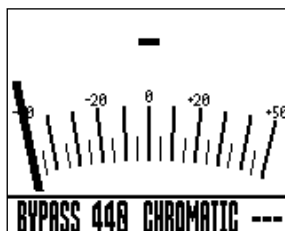

2. Suonate la corda libera da accordare e regolatene la tonalità.



- Appaiono la nota più vicina e lo scostamento di tonalità.
- Quando la tonalità è corretta, appariranno entrambi gli indicatori di destra e sinistra e la retroilluminazione del display diventerà verde.

Chiudere l'accordatore

Premete  quando l'accordatore è in uso per chiuderlo e riaprire la schermata precedente.

Cambiare le impostazioni dell'accordatore

E' possibile cambiare la tonalità standard usata dall'accordatore e il tipo di accordatura. E' possibile anche l'accordatura flat.

Impostare il metodo di uscita

Ruotate  per impostare il metodo di uscita.

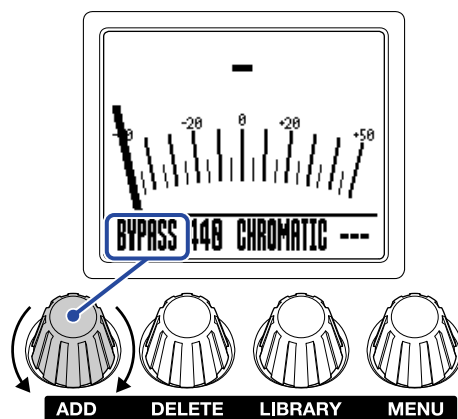

Impostazione	Spiegazione
BYPASS	Il suono della chitarra è inviato in uscita con effetti bypassati.
MUTE	Il suono della chitarra non viene inviato in uscita.

Suggerimento

Regolare EQ e volume di un ampli per chitarra, ad esempio, è più facile se gli effetti di MS-50G+ sono bypassati.

Cambiare la tonalità standard dell'accordatore

Ruotate  per cambiare la tonalità standard dell'accordatore.

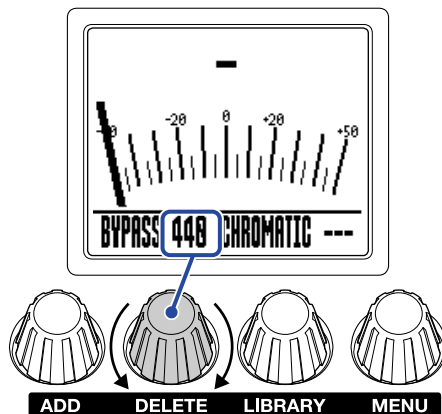

Suggerimento

La gamma di impostazione è 430–450 Hz per A (La) medio.

Impostare il tipo di accordatura

Ruotate  per selezionare il tipo di accordatura.

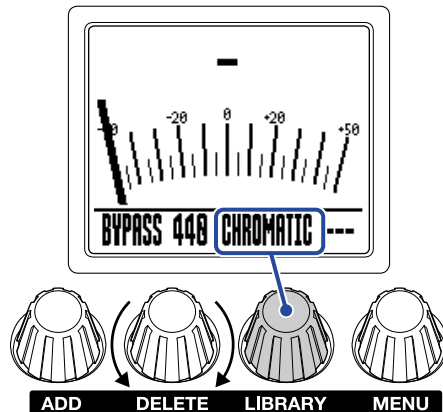

Impostazione	Spiegazione
CHROMATIC	Lo scostamento di tonalità appare in base alla nota più vicina (in semitoni).
Altri tipi di accordatura	Appaiono il numero della corda più vicina in base al tipo selezionato, e lo scostamento di tonalità. Si possono selezionare i seguenti tipi di accordatura.

Display	Spiegazione	Numero corda/nota						
		7	6	5	4	3	2	1
GUITAR	Accordatura standard per chitarra a 7 corde	B	E	A	D	G	B	E
OPEN A	Accordatura Open A (le corde libere eseguono un accordo di A La)	-	E	A	E	A	C#	E
OPEN D	Accordatura Open D (le corde libere eseguono un accordo di D Re)	-	D	A	D	F#	A	D
OPEN E	Accordatura Open E (le corde libere eseguono un accordo di E Mi)	-	E	B	E	G#	B	E
OPEN G	Accordatura Open G (le corde libere eseguono un accordo di G Sol)	-	D	G	D	G	B	D
DADGAD	Accordatura alternata spesso usata per tap e altre tecniche	-	D	A	D	G	A	D

Usare le accordature flat

Tutte le corde possono essere accordate di 1 (b1), 2 (b2) o 3 (b3) semitoni sotto l'accordatura standard.

Ruotate  per cambiare l'accordatura flat.

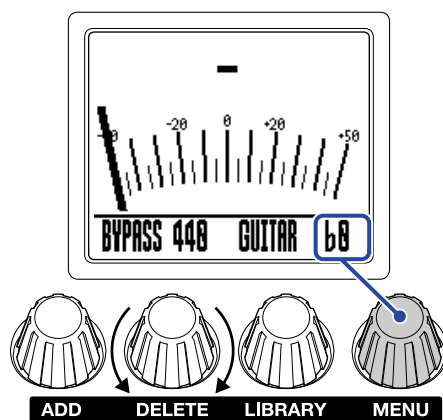

Nota

L'accordatura flat non può essere usata se il tipo di accordatore è CHROMATIC.

Usare MS-50G+ da iPhone/iPad

E' possibile controllare MS-50G+ da un iPhone/iPad usando la app per iOS/iPadOS Handy Guitar Lab for MS-50G+.

Nota

La app dedicata Handy Guitar Lab for MS-50G+ deve essere installata su iPhone/iPad in precedenza. Handy Guitar Lab for MS-50G+ può essere scaricata da App Store. Vd. il Manuale operativo della app Handy Guitar Lab for MS-50+ per dettagli sulle impostazioni e le operatività.

1. Avviate MS-50G+.

- Se usate le batterie, collegate un cavo al jack INPUT.
- Se usate un adattatore AC, collegare un iPhone/iPad tramite un cavo USB avvierà l'unità.

2. Usate un cavo USB per collegare MS-50G+ e iPhone/iPad.

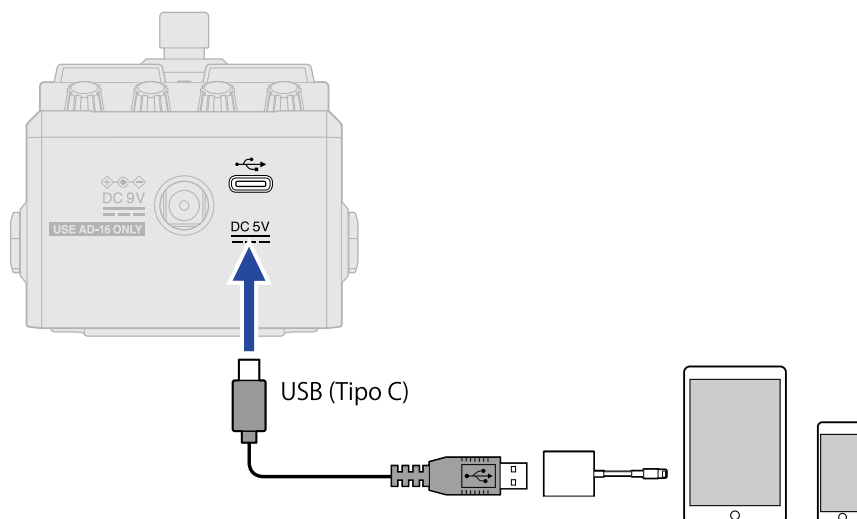



Nota

- Usate un cavo USB (Type-C) che supporti il trasferimento dei dati. Apparirà la schermata seguente quando MS-50G+ è collegato.



Apparirà la schermata seguente se state usando un cavo che non supporta il trasferimento dei dati. Sostituite il cavo con uno che supporti il trasferimento dei dati.



- Usate un Lightning to USB 3 Camera Adapter per collegarvi a un dispositivo iOS/iPadOS con connettore lightning.
- Apparirà la schermata USB CONNECT se state usando le batterie. Ruotate  per selezionare "MOBILE DEVICE", e premete .

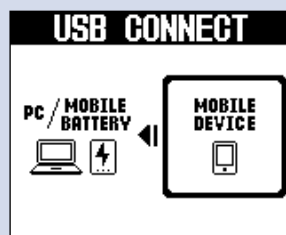

3. Lanciate Handy Guitar Lab for MS-50G+ su iPhone/iPad.

Eseguire impostazioni relative all'unità

Regolare il livello generale dell'uscita

E' possibile regolare il volume del suono in uscita di MS-50G+. Abbassate il volume se il suono in uscita è distorto.

1. Selezionate "OUTPUT VOLUME" su [Schermata MENU](#).

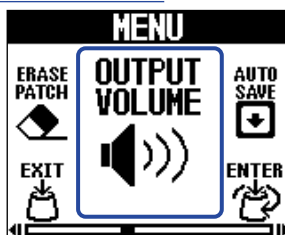

2. Ruotate  per regolare il volume.

Il valore impostato appare sul display.

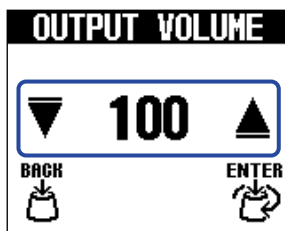

3. Premete  .

Ciò conferma l'impostazione.

4. Premete  .

Si riapre [Schermata Home](#).

Impostare la funzione AUTO SAVE

Quando la funzione AUTO SAVE è su ON, le memorie patch saranno salvate automaticamente, quando i loro contenuti vengono variati.

1. Selezionate "AUTO SAVE" su [Schermata MENU](#).



2. Ruotate  per attivare/disattivare la funzione.

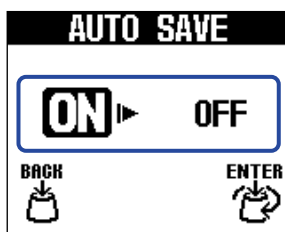

Impostazione	Spiegazione
ON	Attiva la funzione AUTO SAVE.
OFF	Disattiva la funzione AUTO SAVE.

3. Premete  .

Ciò conferma l'impostazione.

4. Premete  .

Si riapre [Schermata Home](#).

Suggerimento

Se la funzione AUTO SAVE è disattivata, le memorie patch non saranno salvate automaticamente. Salvatele secondo necessità. (→ [Copiare e salvare memorie patch](#))

Impostare il suono sulla schermata LIBRARY

E' possibile cambiare il suono controllabile su [Schermata LIBRARY](#).

1. Selezionate "LIBRARY SOUND" su [Schermata MENU](#).

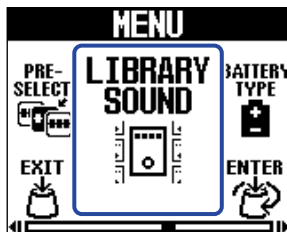

2. Premete  per commutare l'impostazione.



Impostazione	Spiegazione
SINGLE EFFECT SOUND	Abilita il controllo del suono del solo effetto selezionato.
PATCH MEMORY SOUND	Abilita il controllo del suono dell'intera memoria patch.

3. Premete  .

Ciò conferma l'impostazione.

4. Premete  .

Si riapre [Schermata Home](#).

Impostare il tipo di batteria usato

Impostate correttamente il tipo di batteria usato in modo che la carica residua sia visualizzata accuratamente.

1. Selezionate "BATTERY TYPE" su [Schermata MENU](#).

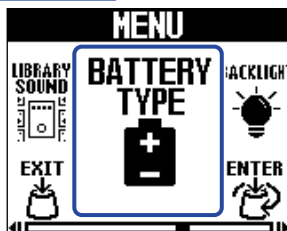

2. Ruotate  per impostare il tipo di batteria usato.

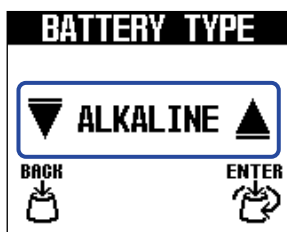

Impostazione	Spiegazione
ALKALINE	Batterie alcaline
Ni-MH	Batterie al nickel metallo idruro
LITHIUM	Batterie al litio

3. Premete  .

Ciò conferma l'impostazione.

4. Premete  .

Si riapre [Schermata Home](#).

Regolare la luminosità della retroilluminazione

E' possibile regolare la luminosità della retroilluminazione. Selezionate "NORMAL" per aumentare la vita delle batterie.

1. Selezionate "BACKLIGHT" su [Schermata MENU](#).

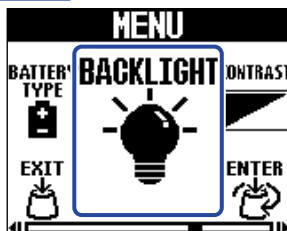

2. Ruotate  per regolare la luminosità della retroilluminazione.

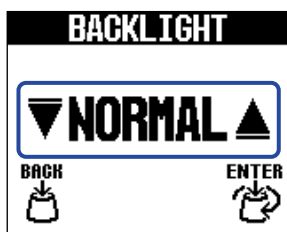

Impostazione	Spiegazione
NORMAL	Luminosità regolare.
BRIGHT	Retroilluminazione più luminosa.

3. Premete  .
Ciò conferma l'impostazione.

4. Premete  .
Si riapre [Schermata Home](#).

Regolare il contrasto del display

E' possibile regolare il contrasto del display.

1. Selezionate "CONTRAST" su [Schermata MENU](#).

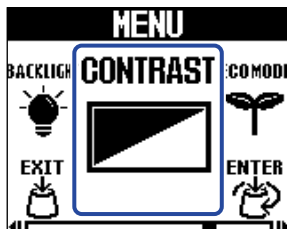

2. Ruotate  per regolare la luminosità del del display.

Il valore impostato appare sul display.

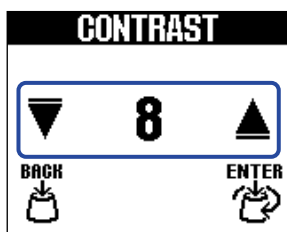

3. Premete  .

Ciò conferma l'impostazione.

4. Premete  .

Si riapre [Schermata Home](#).

Impostare la modalità ECO

Questa funzione può essere usata per spegnere l'unità automaticamente se non in uso per 10 ore.

1. Selezionate "ECO MODE" su [Schermata MENU](#).

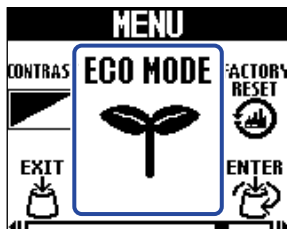

2. Ruotate  per attivare/disattivare la funzione.

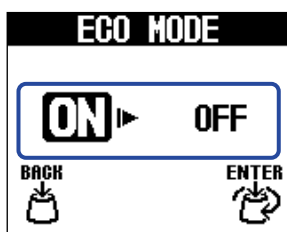

Impostazione	Spiegazione
ON	L'unità si spegne automaticamente se non in uso per 10 ore.
OFF	Si disabilita la modalità ECO.

3. Premete  .

Ciò conferma l'impostazione.

4. Premete  .

Si riapre [Schermata Home](#).

Gestire il firmware

Controllare la versione firmware

E' possibile controllare la versione firmware usata da MS-50G+.

1. Selezionate "VERSION" su [Schermata MENU](#).

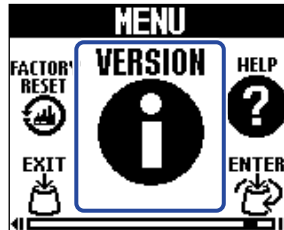

2. Verificate la versione sulla schermata VERSION.
Mostra il firmware e le versioni preset.

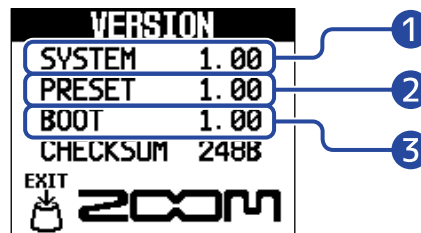

- 1 Versione firmware di MS-50G+
- 2 Versione preset
- 3 Versione BOOT

3. Premete  .

Si riapre [Schermata Home](#).

Aggiornamenti

E' possibile aggiornare il firmware di MS-50G+ portandolo alla versione più recente.
Il file di aggiornamento può essere scaricato dal sito web di ZOOM (zoomcorp.com).

Riportare alle impostazioni di default di fabbrica

E' possibile riportare l'unità alle impostazioni di default di fabbrica.

1. Selezionate "FACTORY RESET" su [Schermata MENU](#).

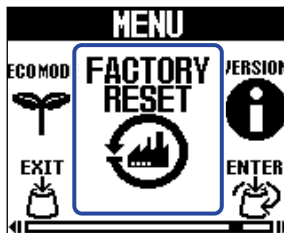

2. Ruotate  per selezionare "YES".



3. Premete  .

Il reset sarà eseguito, riportando l'unità ai valori di default di fabbrica.



Nota

Il reset sovrascrive tutte le impostazioni, comprese le memorie patch, e le riporta tutte al default di fabbrica. Siate certi di voler usare questa funzione.

Suggerimento

Per annullare l'operazione di reset, selezionate NO al punto 2.

Controllare le informazioni relative a MS-50G+

E' possibile visualizzare sul display un codice a 2D per l'assistenza relativa a MS-50G+.

1. Selezionate "HELP" su [Schermata MENU](#).

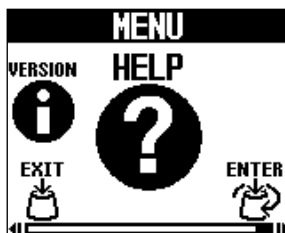

2. Usate uno smartphone o un tablet, ad esempio, per leggere il codice a 2D visualizzato sulla schermata HELP.



zoomcorp.com/help/ms-50gplus

3. Premete  .

Si riapre [Schermata Home](#).

Appendice

Diagnostica

L'unità non si accende

- Se usate le batterie, collegate un cavo al jack INPUT. (→ [Accendere/spegnere l'unità](#))
- Verificate le connessioni. (→ [Eseguire le connessioni](#))

Nessun suono o uscita molto bassa

- Verificate le connessioni. (→ [Eseguire le connessioni](#))
- Regolate i livelli degli effetti. (→ [Regolare i parametri effetto](#))
- Regolate il volume in uscita. (→ [Regolare il livello generale dell'uscita](#))
- Verificate che l'uscita dell'accordatore non sia su "MUTE". (→ [Impostare il metodo di uscita](#))

Molto rumore

- Accertatevi che la causa non sia imputabile al cavo strumento.
- Usate un adattatore AC originale ZOOM. (→ [Eseguire le connessioni](#))

Le batterie si scaricano velocemente

Eseguire le impostazioni seguenti può aumentare il tempo di operatività a batterie.

- Impostate correttamente il tipo di batteria usato. (→ [Impostare il tipo di batteria usato](#))
- Impostate la retroilluminazione del display su "NORMAL". (→ [Regolare la luminosità della retroilluminazione](#))
- Per le loro caratteristiche, usare batterie al nickel metallo idruro (specialmente quelle ad alta capacità) o al litio può consentire un uso più prolungato rispetto all'uso con batterie alcaline, quando l'assorbimento è alto.

Specifiche tecniche

N. max. di effetti in simultanea		6 effetti
Memorie patch utente		100
Frequenza di campionamento		44,1 kHz
Conversione A/D		24-bit 128× sovracampionamento
Conversione D/A		24-bit 128× sovracampionamento
Processamento di segnale		32-bit
Risposta in frequenza		20 Hz – 20 kHz (+0.5 dB/–0.5 dB) (carico 10kΩ)
Display		LCD 160×128 dot-matrix
Ingresso	INPUT	Jack Mono standard Livello in ingresso nominale: -20 dBu Impedenza in ingresso (linea): 470 kΩ
Uscite	L/R	Jack Mono standard Massimo livello in uscita: +7.2 dBu (con impedenza in uscita 10 kΩ o più)
Input S/N		122 dB
Noise floor (rumore residuo)	L/R	-100 dBu
Alimentazione		Adattatore AC: 9V DC 500mA center negative (ZOOM AD-16) 2 batterie AA (alcaline, litio, o ricaricabili al NiMH)
Tempo stimato di operatività in continuo usando le batterie	<ul style="list-style-type: none"> • I valori sono approssimativi. • I tempi di operatività in continuo a batterie sono stati determinati da test interni. Possono variare in base alle condizioni di uso. 	Batterie alcaline: circa 7 ore Batterie NIMH (1900 mAh): circa 6,5 ore Batterie al litio: circa 14 ore
USB		Porta: USB 2.0 Tipo-C/tipo di cavo supportato: Tipo-C Handy Guitar Lab: USB1.1 High Speed • Usate un cavo USB che supporti il trasferimento dei dati. L'alimentazione USB bus è supportata.
Dimensioni		133 mm (D) × 79 mm (W) × 61 mm (H)
Peso		353 g (escluse batterie) 400 g (incluse batterie)

Note: 0 dBu= 0,775 V



ZOOM CORPORATION

4-4-3 Kanda-surugadai, Chiyoda-ku, Tokyo 101-0062 Japan

zoomcorp.com