

UAC-232

USB AUDIO CONVERTER

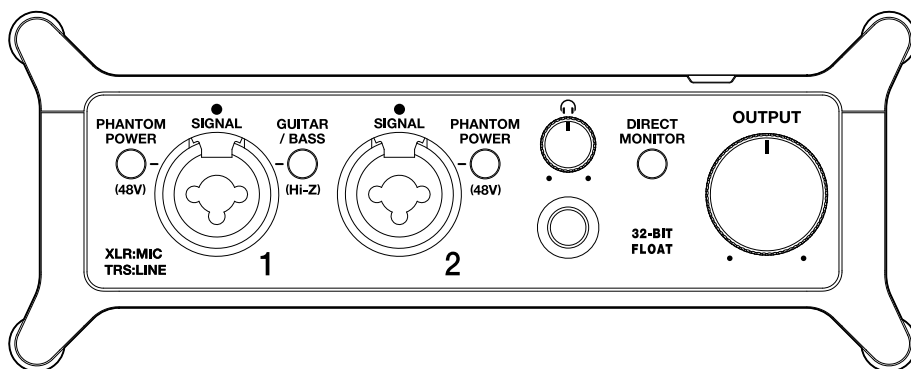

使用说明书

使用本设备前请务必阅读安全使用设备及注意事项。

©2023 ZOOM CORPORATION

未经许可，严禁将本说明书或其中的任何部分进行复制或再次印刷。

本说明书提及的其他产品名称、注册商标和公司名称属于其各所有者。本说明书中提及的所有商标和注册商标仅用于功能或特性说明，而非侵犯其各所有者的版权。

本文件在灰度图像设备上无法正确显示。

使用说明书概览

如果您想了解本设备的全新功能和相关操作，请参阅使用说明书。请将本使用说明书放置于随手可取之处以便查阅。

本手册及产品技术指标如有更新恕不另行通知。

- Microsoft 和 Windows 是 Microsoft 公司集团的商标。
- iPadOS、Lightning 和 Mac 是 Apple Inc. 的商标。
- App Store 是 Apple Inc. 的服务商标。
- iOS 是 Cisco Systems, Inc. 隶属于美国和其他国家的注册商标并经授权使用。
- USB Type-C 是 USB Implementers Forum 的商标。
- 本说明书提及的其他产品名称、注册商标和公司名称属于其各所有者。
- 本说明书中提及的所有商标和注册商标仅用于功能或特性说明，而非侵犯其各所有者的版权。
- CD、唱片、磁带、现场演绎、视频作品及广播等授权素材的录音仅用于个人使用。未经版权所有者允许而将录音用于其他用途将视作侵权行为。ZOOM CORPORATION 对于侵权行为不承担任何责任。

内容

使用说明书概览.....	2
UAC-232 概览.....	5
高品质音频输入.....	5
各单元的功能.....	10
连接电脑.....	12
使用 Mac 电脑的准备工作.....	13
使用 Windows 电脑的准备工作.....	14
连接 iOS/iPadOS 设备.....	17
使用外置电源.....	18
连接乐器和话筒.....	19
连接乐器.....	20
连接话筒.....	22
使用直接监听.....	24
调节音量.....	25
调节输出音量.....	25
调节输出音量.....	25
使用 ZOOM UAC-232 Mix Control.....	26
安装 ZOOM UAC-232 Mix Control.....	26
ZOOM UAC-232 Mix Control 界面.....	27
调节波形大小.....	28
关于 Music 和 Streaming 模式.....	29
调节直接监听.....	31
调节音频流混音.....	32
开启音频返送功能.....	33
恢复出厂设置.....	35
关于固件.....	36
查看固件版本.....	36
更新固件.....	36
应用示例: 音乐制作.....	37
应用示例: 通过电脑进行网络直播.....	40
应用示例: 通过 iOS/iPadOS 设备进行网络直播.....	43
使用所设备附属的绑带.....	46
信号流程图.....	47
相关术语说明.....	48
疑难排查.....	49
连接电脑后未被其所识别.....	49
不能选择或使用 UAC-232.....	49

连接至输入接口的设备所播放的音频产生失真、音量过低或无声.....	49
不能播放或录音.....	50
播放无声或音量过低.....	50
不能与 iOS/iPadOS 设备一起使用.....	50
播放或录音过程中声音断断续续.....	50
直接监听时噪音过大.....	50
技术指标.....	51

UAC-232 概览

高品质音频输入

搭载双 A/D 转换线路的 UAC-232 可支持最高 192 kHz 采样率和 32 比特浮点录音，即使无需进行增益调节，您同样可以获得高解析值音频数据。

音频输入时无需调节增益

双 A/D 转换线路让您在进行大动态录音时无需调节增益。



使用 DAW 和其他音频软件进行后期制作

32 比特浮点 WAV 格式让您在后期编辑时仍保持文件最佳的音频品质。



关于双 A/D 转换线路

UAC-232 的各输入线路均配置有两台具有不同输入增益的 A/D 转换器。正因如此，您使用 DAW 进行高品质音频录音时无需调节增益设置，而普通录音设备却不能缺少这一操作。

极为宽广的动态范围

两台 A/D 转换器将给予您一台 A/D 转换器所无法捕捉到的更宽广的动态范围。

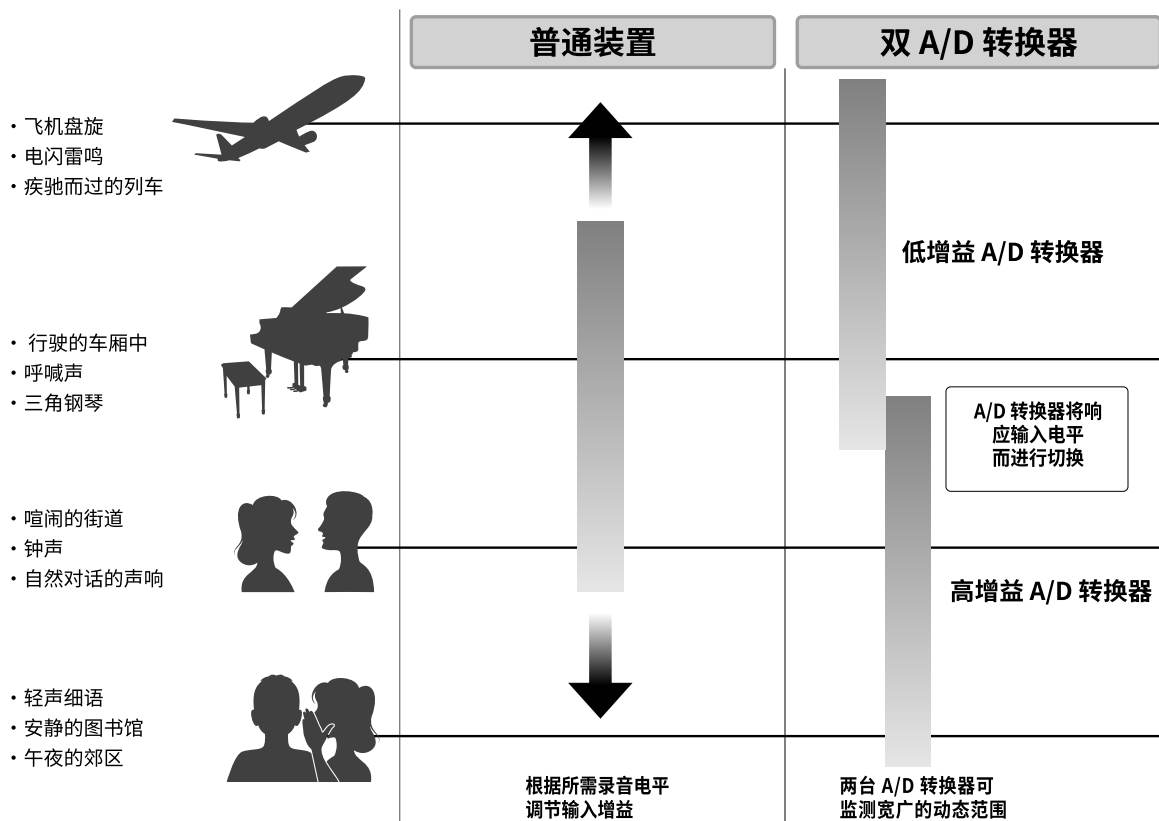

可进行切换的 A/D 转换器

通过不断监测两台 A/D 转换器处理的数据，UAC-232 将在对比录音结果后自动择优选择。

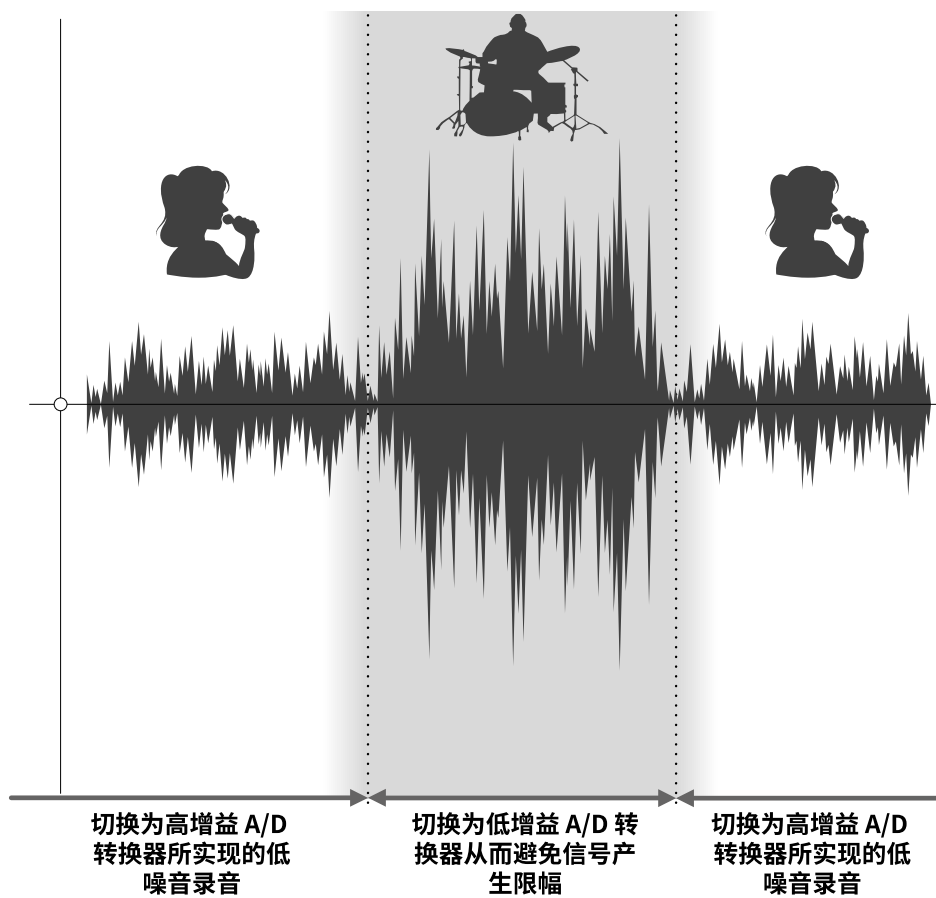

关于 32 比特浮点 WAV 文件格式

相对普通 16/24 比特线性 WAV 文件，32 比特浮点 WAV 文件具有更多优势。这些特性让您使用 DAW 和其他音频软件进行后期制作时能真实地再现原始录音品质。

解析值优势

在低音量环境中录制的音频数据仍可保持高解析值，这是 32 比特浮点 WAV 文件格式的优势。因此，即使前期采样时的音量过低，在后期制作时提升音量电平也不会降低其音质。

■ 16/24 比特线性 WAV



■ 32 比特浮点 WAV

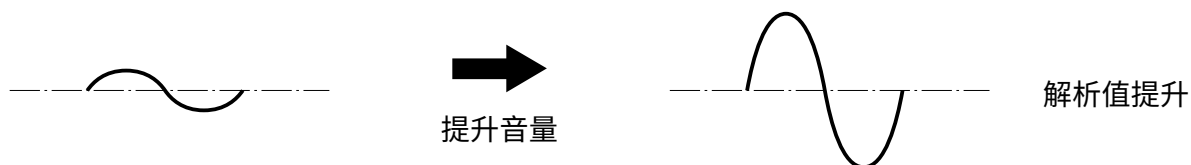

限幅优势

如果波形文件经 UAC-232 输出或在 DAW 音频软件中产生限幅，您可以在后期编辑时调低音量，即可以将其恢复为不产生限幅的波形。这是因为 32 比特浮点 WAV 文件本身并不含有限幅信号。

■ 16/24 比特线性 WAV

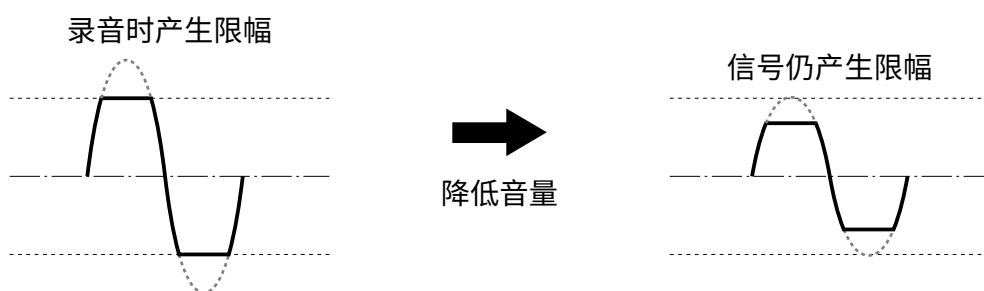

■ 32 比特浮点 WAV



各单元的功能

前面板

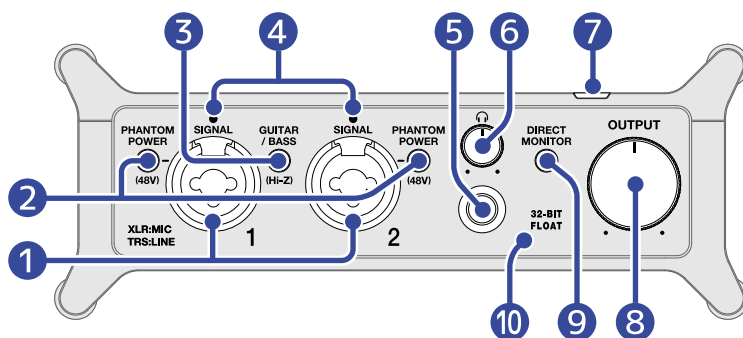

1 输入接口 1-2

配置话筒前置放大器的输入接口用于连接话筒、键盘、吉他和其他声源设备。您可以将卡侬接口和标准接口 (平衡或非平衡) 连接于此。请将话筒连接于卡侬接口。请将键盘和吉他连接于标准接口。(→ [连接乐器和话筒](#))

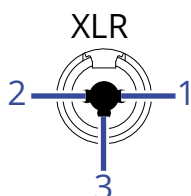

1: GND
2: HOT
3: COLD

2 PHANTOM POWER 开关

用于开启 +48V 幻象电源。当您连接电容话筒时，请开启幻象电源。

3 GUITAR/BASS 开关

用于为输入接口 1 开启高阻抗。当您连接吉他或贝斯时，请开启高阻抗。

4 SIGNAL 指示灯

音频信号输入时，该指示灯亮起。

5 耳机接口

用于输出立体声音频信号。请将耳机连接于此。

6 耳机旋钮

用于调节耳机音量。(→ [调节输出音量](#))

7 电源指示灯

电源开启时，该指示灯亮起。

8 OUTPUT 旋钮

用于调节从 OUTPUT 接口输出的音频音量。(→ [调节输出音量](#))

9 DIRECT MONITOR 开关

用于开启直接监听，即输入 UAC-232 的音频信号可在发送至电脑前直接进行监听。(→ [使用直接监听](#))

10 32-BIT FLOAT 指示灯

当 UAC-232 开启 32 比特浮点模式时，该指示灯亮起。

后面板

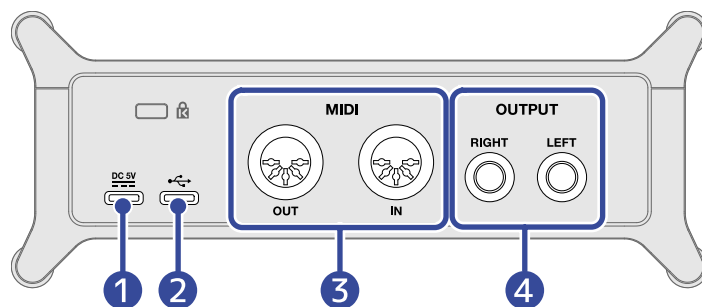

① C 型 DC 5V 端口

该 USB 端口用于连接 AC 适配器或充电宝。(→ [使用外置电源](#))

② C 型 USB 端口

该 USB 端口用于连接电脑或 iOS/iPadOS 设备。(→ [连接电脑](#)、[连接 iOS/iPadOS 设备](#))

③ MIDI 接口

用于连接外部 MIDI 设备。

- OUT 接口: 用于连接外部 MIDI 设备的 MIDI IN 接口。
- IN 接口: 用于连接外部 MIDI 设备的 MIDI OUT 接口。

④ OUTPUT 接口

用于输出左通道 (L) 和右通道 (R) 的立体声信号。请将有源音箱连接于此。

连接电脑

由于 UAC-232 支持 USB 总线供电，因此您可以通过连接电脑的 USB 数据线为其供电。

1. 首次使用 UAC-232 以及 Windows 电脑中的 DAW 进行录音时，请先安装其专用的驱动程序。(→ [安装驱动](#))

注意：

Mac 电脑无需安装驱动程序。

2. 连接音箱、耳机或其他扩声设备前，请将 UAC-232 的音量调节至最低。(→ [调节音量](#))

3. 请使用 USB 数据线连接 UAC-232 的 C 型 USB 端口和电脑的 USB 端口。

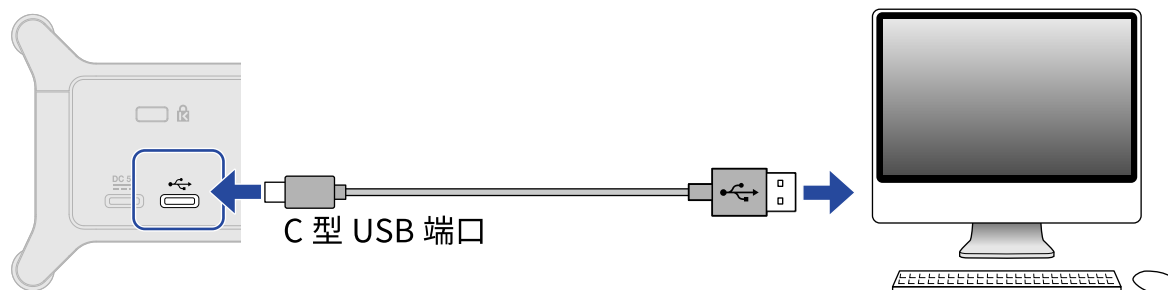

注意：

请使用支持数据传输的 USB 连接线。

4. 请确认电源指示灯亮起。

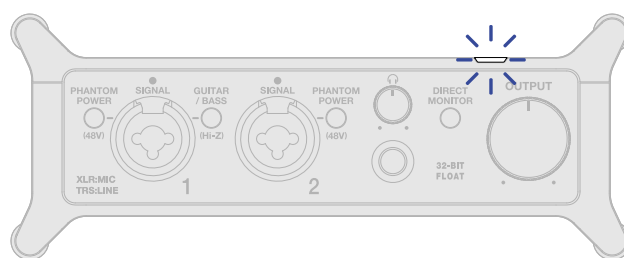

使用 Mac 电脑的准备工作

Mac 电脑无需安装驱动程序。

当 UAC-232 连接 Mac 电脑并以 32 比特浮点运行时，请进行以下设置。

1. 请打开 Mac 电脑“Applications”文件夹的子文件夹“Utilities”中的“Audio MIDI Setup”应用程序。
2. 请在“Audio Devices”窗口中选择“ZOOM UAC-232”并将输入和输出格式设置为“32-bit Float”。

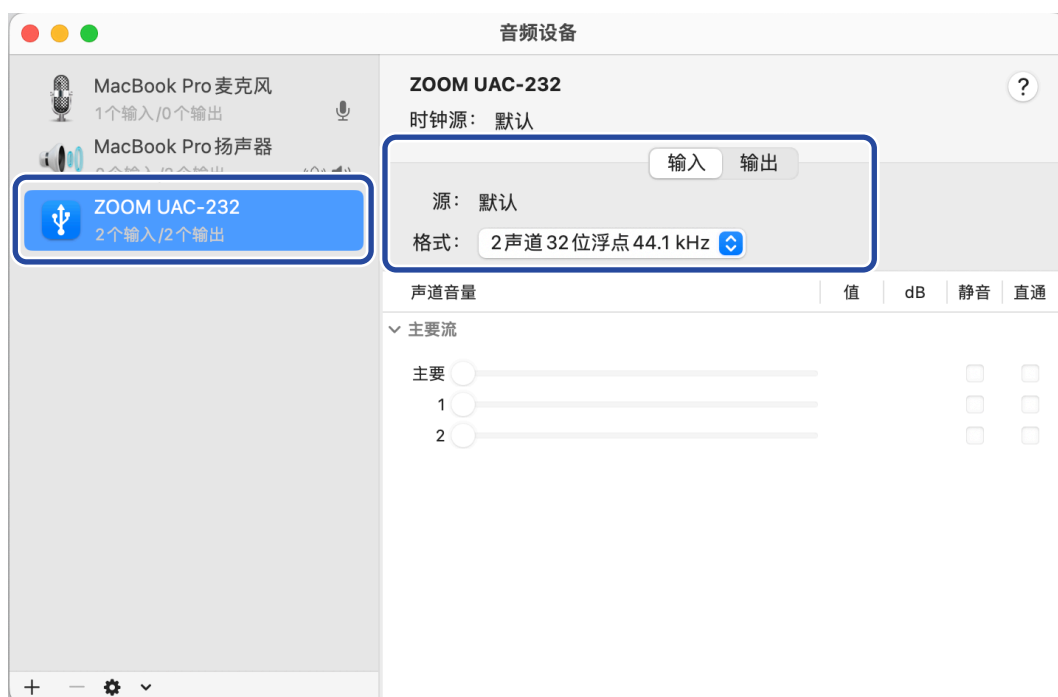

使用 Windows 电脑的准备工作

安装驱动

使用 Windows 电脑中的 DAW 进行录音前，请务必安装专用的驱动程序。

1. 请从网站 zoomcorp.com 将 ZOOM UAC-232 Driver 驱动程序安装到电脑中。

注意：

您可以从上述网站下载最新的 ZOOM UAC-232 驱动程序。

2. 请启动安装程序并根据相关提示安装 ZOOM UAC-232 Driver。

注意：

- 请勿在安装过程中连接 UAC-232 和电脑。
- 关于安装步骤的详细信息，请参阅驱动程序包中的 Installation Guide 文件。

驱动控制面板的相关设置

1. 请点击电脑任务栏中的“ZOOM UAC-232 Control Panel”图标打开控制面板。

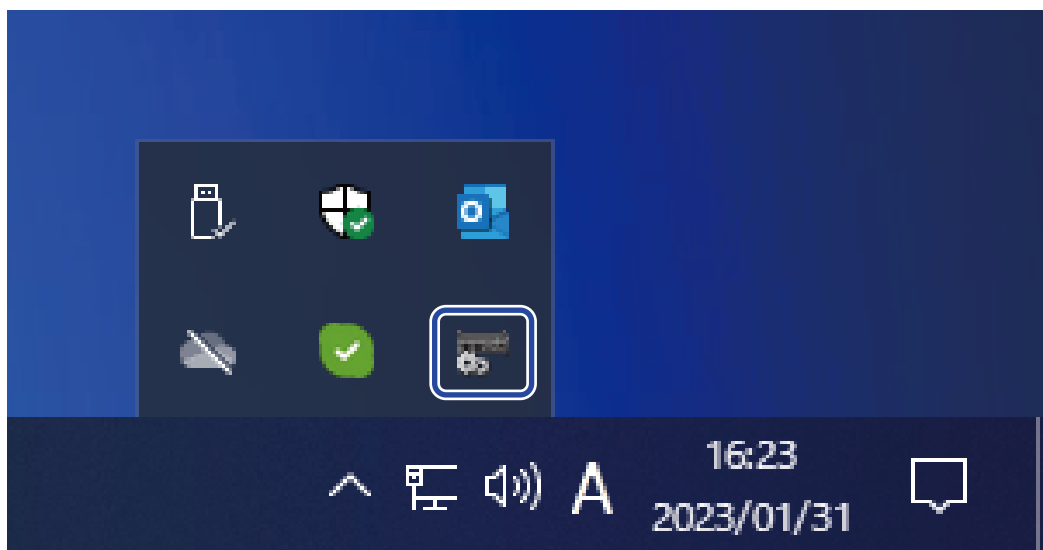

2. 请设置控制面板中的相关选项。

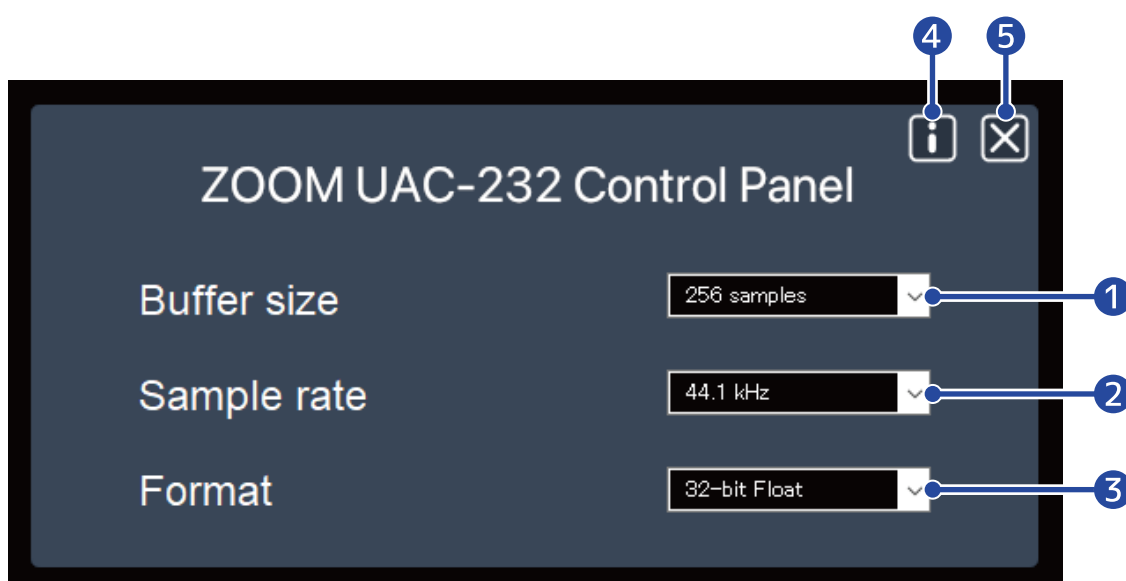

1 缓冲大小设置

您可以设置驱动所使用的缓冲大小。数值越高，操作越稳定，但延迟时间越长。

2 采样率设置

您可以设置 UAC-232 的采样率。如果您在 DAW 或其他音频软件中同样设置了采样率，当前设置的采样率将优先选择。

3 传输格式设置

您可以设置 UAC-232 所发送和接收的数据格式。

通常，请设置为“32-bit Float”。然而，如果该设置导致音频软件运行不稳定，请尝试“24-bit”。

- 4 打开信息对话框
您可以查看版本信息。
- 5 关闭控制面板
您可以关闭控制面板。

连接 iOS/iPadOS 设备

与 iOS/iPadOS 设备一起使用时，UAC-232 务必通过外置电源进行供电。

1. 连接音箱、耳机或其他扩声设备前，请将 UAC-232 的音量调节至最低。(→ [调节音量](#))
2. 请连接外置电源。(→ [使用外置电源](#))

注意：

请在连接 UAC-232 和 iOS/iPadOS 设备前为其进行供电。

3. 请使用 USB 数据线连接 UAC-232 USB 的 C 型 USB 端口和 iOS/iPadOS 设备。

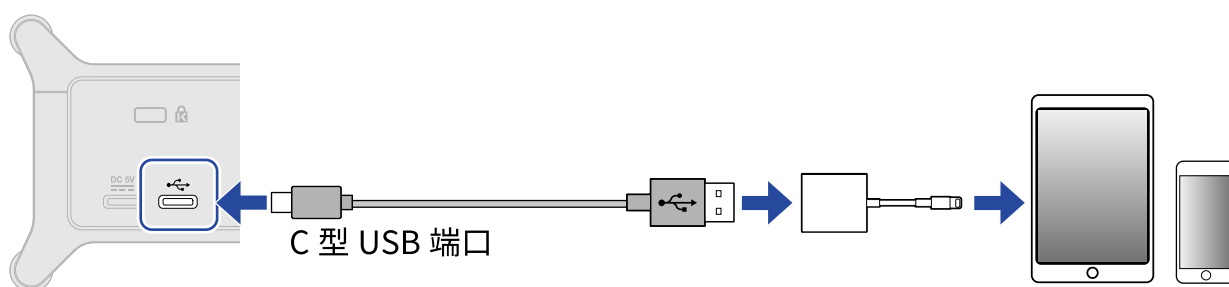

连接 iOS/iPadOS 设备时，您需使用 USB 数据线和匹配接口的转换器。
请使用支持数据传输的 USB 连接线。

接口类型	连接所需的 USB 数据线/转换器
闪电接口	A 型转 C 型 USB 接口数据线、闪电转 USB 3 相机转换器
C 型 USB 接口	C 型转 C 型 USB 接口数据线

使用外置电源

您可以使用专用 AC 适配器 (ZOOM AD-17) 或市售充电宝为 UAC-232 供电。

1. 请将 AC 适配器的 USB 插口连接至 UAC-232 的 C 型 DC 5V 端口并将 AC 适配器连接至电源插座。

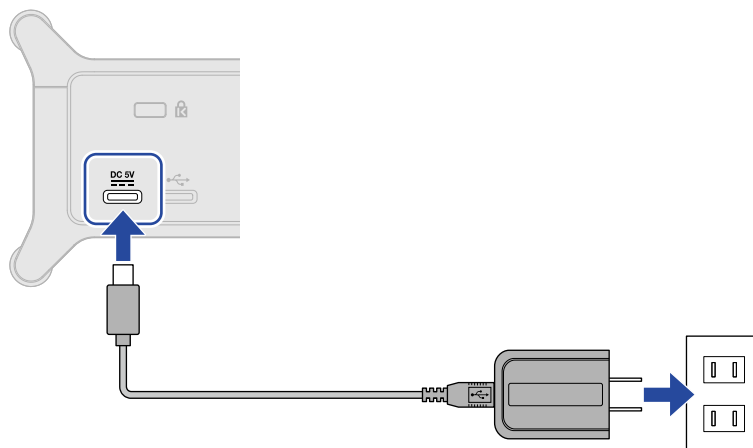



提示:

使用充电宝时, 请将其 USB 插口连接至 UAC-232 的 C 型 DC 5V 端口。

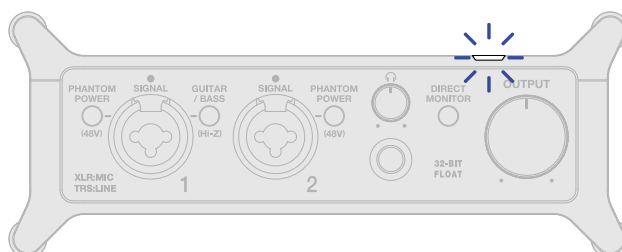
2. 请确认电源指示灯亮起。



连接乐器和话筒

连接乐器和话筒前，请将  和  调节至最低并关闭  。



UAC-232 根据声源调节输入信号的增益 (振幅) 并通过提升电平使其达到最佳演绎状态。默认增益设置如下所示。

输入源	增益
动圈话筒 (幻象电源关闭)	+45 dB
电容话筒 (幻象电源开启)	+27 dB
线路 (GUITAR/BASS 关闭)	+24 dB
吉他/贝斯 (GUITAR/BASS 开启)	+18 dB

注意:

- 您可以使用 ZOOM UAC-232 Mix Control 改变增益设置。(→ [使用 ZOOM UAC-232 Mix Control](#))
- 进行 32 比特浮点录音时，录音品质不会由于增益设置而降低。

连接乐器

1. 请将乐器连接至 UAC-232。

- 请使用乐器连接线将吉他或贝斯连接至输入 1 接口。

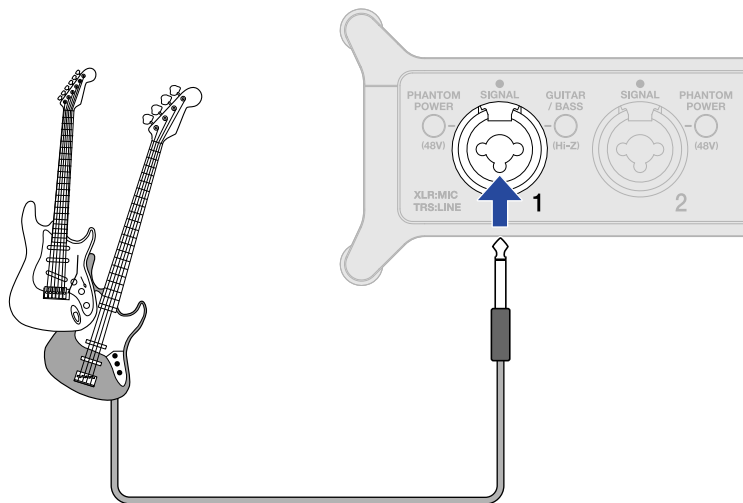

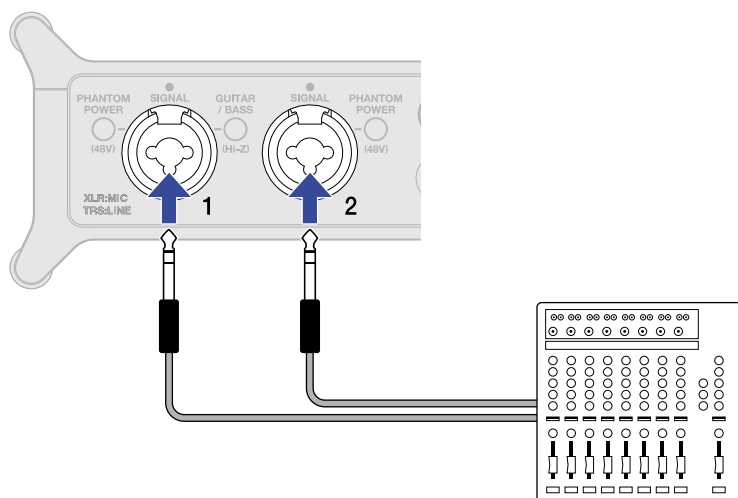
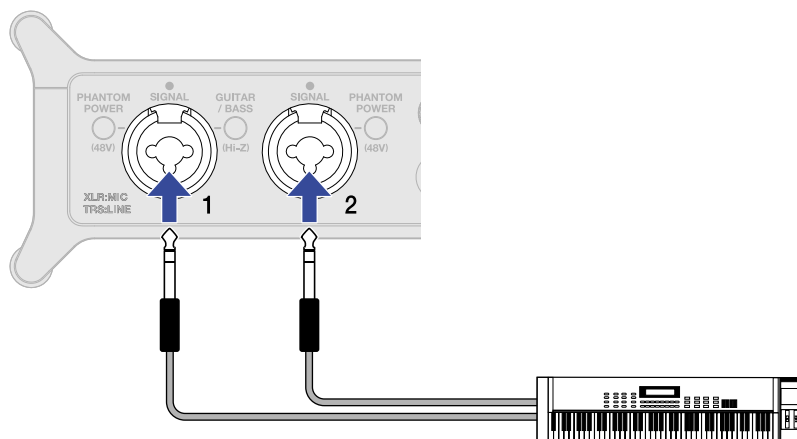

- 请使用乐器连接线或大三芯接口连接线将键盘或调音台连接至输入 1-2 接口。



2. 当您连接吉他或贝斯时，请按下 **GUITAR / BASS** 使其亮起。



GUITAR / BASS 状态 	说明
开启 (亮起)	当您连接吉他或贝斯时，请选择此项。 GUITAR / BASS  亮起时支持高阻抗 (Hi-Z) 输入。
关闭 (熄灭)	连接话筒或键盘时，请选择此项。

注意:

- 当您连接线路电平设备时，请使用标准插头连接线。
- 幻象电源 (48 V) 仅适用于 XLR 接口。

连接话筒

1. 请使用话筒连接线将动圈话筒和电容话筒连接至输入 1 和 2 接口。

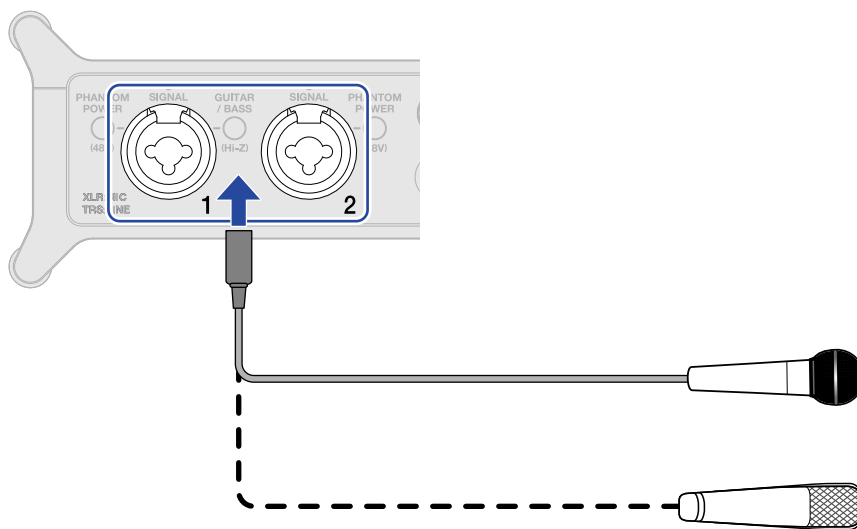

2. 当您把话筒连接至输入 1 接口时，如果 **GUITAR / BASS** 亮起，请按下 **GUITAR / BASS** 使其熄灭。

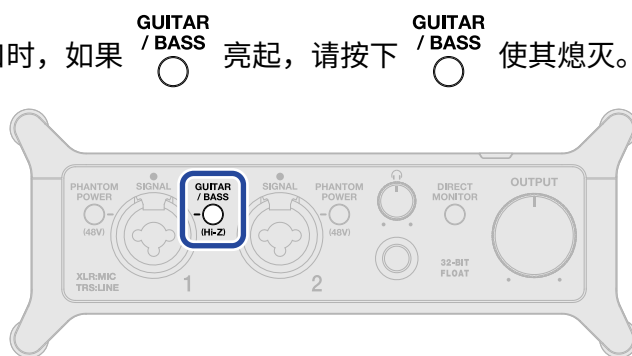

3. 当您连接电容话筒时，请按下 **PHANTOM POWER** 使其亮起。

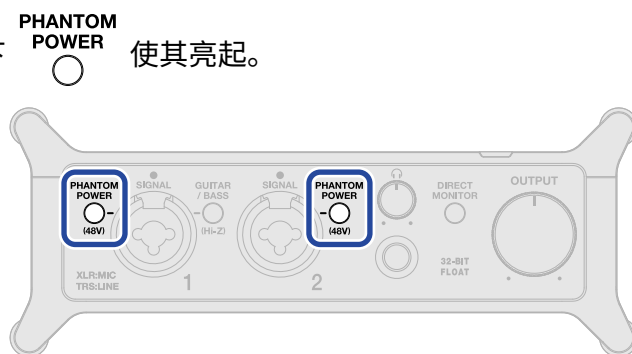

PHANTOM POWER 状态	说明
开启 (亮起)	连接电容话筒时请选择此项。
Off (熄灭)	连接动圈话筒时请选择此项。

注意:

- 连接话筒时，请使用 XLR 插头连接线。
- 当您连接无需进行幻象供电的设备时，请勿开启 。否则，该设备可能产生故障和损坏。

使用直接监听

当您开启直接监听时，输入 UAC-232 的音频信号可在发送至电脑前直接通过耳机进行监听。使用这种监听方式不会产生信号延迟。

1. 请按下 **DIRECT MONITOR** 使其亮起。

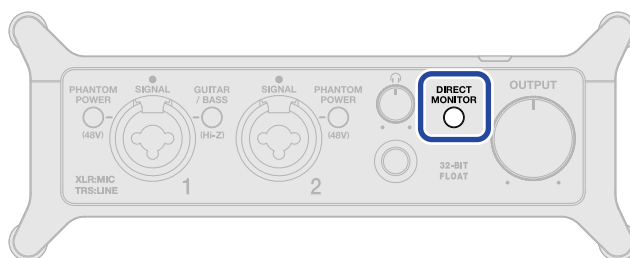

提示:

您可以通过 ZOOM UAC-232 Mix Control 调节直接监听混音电平。(→ [使用 ZOOM UAC-232 Mix Control](#))

调节音量

您可以调节 UAC-232 所连接扬声器和耳机的输出音量。
各接口配置有不同的音量调节旋钮。

注意:

连接扬声器和耳机前, 请将 UAC-232 的音量调节至最低。否则, 突然的过高音量可能使您听力受损。

调节输出音量

请转动  调节后面板 OUTPUT 接口的输出音量。

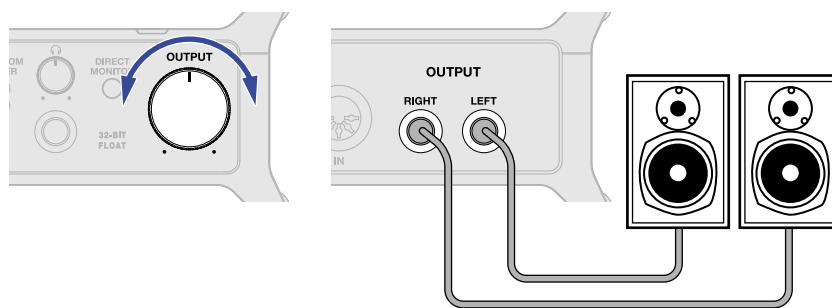

调节输出音量

请转动  调节前面板耳机接口的输出音量。

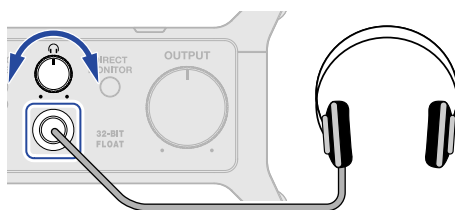

使用 ZOOM UAC-232 Mix Control

您可以通过 ZOOM UAC-232 Mix Control 应用程序控制 UAC-232 的内置混音设置，包括直接监听和音频流混音的电平。

安装 ZOOM UAC-232 Mix Control

Windows/Mac 电脑

1. 请从 ZOOM 网站 (zoomcorp.com) 下载 ZOOM UAC-232 Mix Control 应用程序。
2. 请参阅以下说明安装 UAC-232 Mix Control 应用程序。

提示:

- 您可以从上述网站下载最新版本的 ZOOM UAC-232 Mix Control 应用程序。
- 请根据您所使用的操作系统下载版本适用的 ZOOM UAC-232 Mix Control 应用程序。

iOS/iPadOS 设备

1. 请打开 iOS/iPadOS 设备的 App Store 并查找“UAC-232 Mix Control”。
 2. 请点击 UAC-232 Mix Control 应用程序界面中的“GET”。
- UAC-232 Mix Control 应用程序将进行安装。



注意:

如果使用 MIDI 端口的 DAW 或另一应用程序正在运行，则 ZOOM UAC-232 Mix Control 所需使用 MIDI 端口已被占用。此时，设备不能进行连接。

请在使用其他应用程序前启用 ZOOM UAC-232 Mix Control 应用程序或改变其他应用程序的设置，即不使用 MIDIIN2/MIDIOUT2 (ZOOM UAC-232 MIDI)。

ZOOM UAC-232 Mix Control 界面

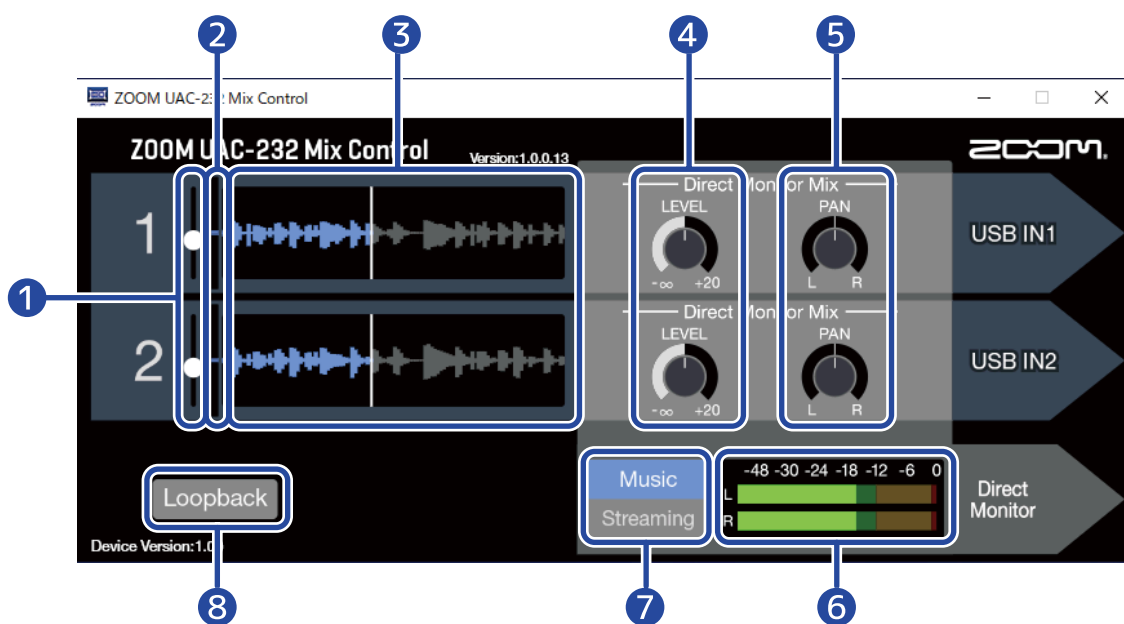

- 1 输入电平推子**
用于调节各通道的输入信号。(→ [调节波形大小](#))
- 2 输入信号电平**
显示各通道输入信号的电平。(→ [调节波形大小](#))
- 3 输入信号波形**
显示各通道输入信号的波形。(→ [调节波形大小](#))
- 4 LEVEL 旋钮**
 - Music 模式: 用于调节各通道直接监听的音量。(→ [调节直接监听](#))
 - Streaming 模式: 用于调节各通道音频流混音的音量。(→ [调节音频流混音](#))
- 5 PAN 旋钮**
 - Music 模式: 用于调节各通道直接监听的立体声声像。(→ [调节直接监听](#))
 - Streaming 模式: 用于调节各通道音频流混音的立体声声像。(→ [调节音频流混音](#))
- 6 电平表**
 - Music 模式: 显示直接监听的电平。(→ [调节直接监听](#))
 - Streaming 模式: 显示音频流混音的电平。(→ [调节音频流混音](#))
- 7 Music/Streaming 开关**
您可以根据所使用的应用程序切换 Music 和 Streaming 模式。(→ [关于 Music 和 Streaming 模式](#))
- 8 音频返送开关**
用于开启/关闭音频返送功能。(→ [开启音频返送功能](#))

调节波形大小

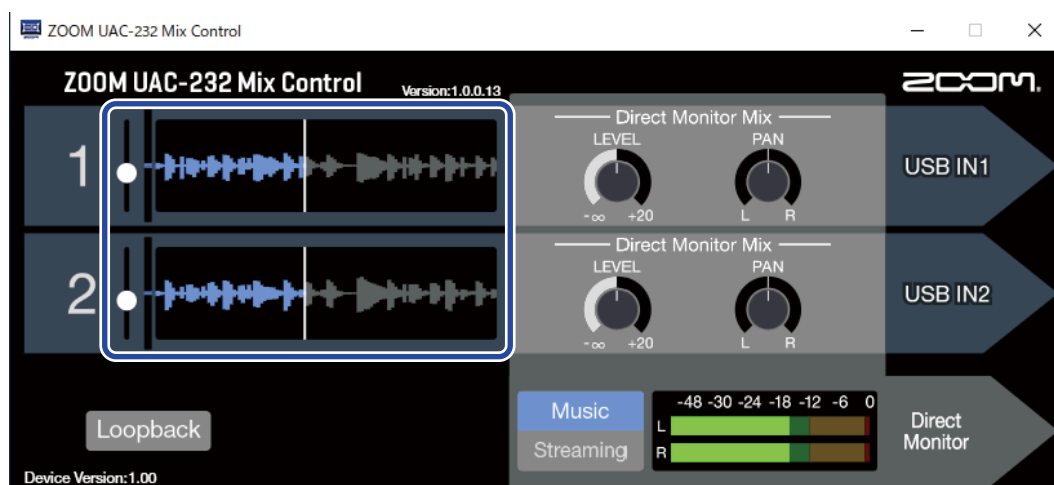

1. 您可以调节显示于屏幕中的波形大小。
通过各通道的输入电平推子调节其波形大小，您可以更清晰地浏览输入信号的波形。

提示:

- DAW 软件中所显示的录音音频波形与图例中所显示的音频波形大小一致。
- 您可以使用输入电平推子调节输入信号的大小，但不会降低录音音质。

注意:

- 当您使用不支持 32 比特浮点的 DAW 进行录音时，输入信号超过既定电平将产生失真。此时，您可以减小波形大小，从而避免音色失真。
- 关于支持 32 比特浮点录音的应用程序的详细信息，请参阅 ZOOM 网站 (zoomcorp.com)。

关于 Music 和 Streaming 模式

请根据 USB 音频信号路径的应用方式设置 Music 和 Streaming 模式。

Music 模式

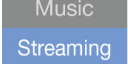

Music 模式适用于通过 DAW 进行音乐制作。

请将 ZOOM UAC-232 Mix Control 应用程序中的  设置为“Music”。(当您购买本设备并首次使用或进行初始化后，Music 模式将默认启用。)

当您同时分轨录制吉他和人声演绎时，请选择 Music 模式。与普通音频接口的应用方式一样，输入电脑或 iOS/iPadOS 设备的音频信号同样将分别进行处理。

在该模式中，您可以使用  和  调节直接监听混音。(→ [调节直接监听](#))

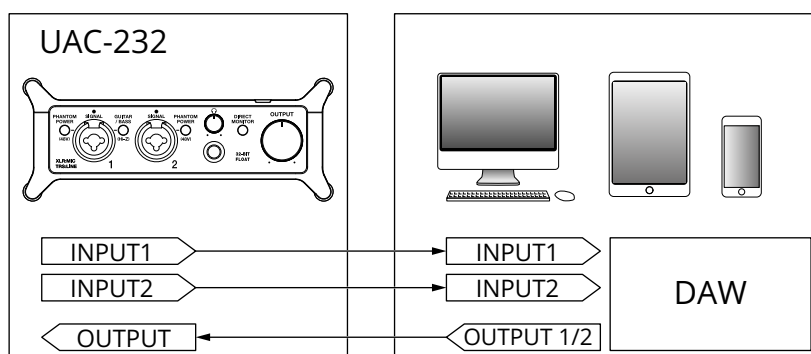

→ [应用示例: 音乐制作](#)



Streaming 模式



Streaming 模式适用于网络直播。

请将 ZOOM UAC-232 Mix Control 应用程序中的  设置为 “Streaming”。

在 Streaming 模式中，您可以将人声演唱和吉他伴奏结合在一起。与调音台的操作方式一样，所输入的音频信号可以进行混音并发送至电脑或 iOS/iPadOS 设备。

在该模式中，您可以使用  和  调节音频流混音的电平。（→ [调节音频流混音](#)）

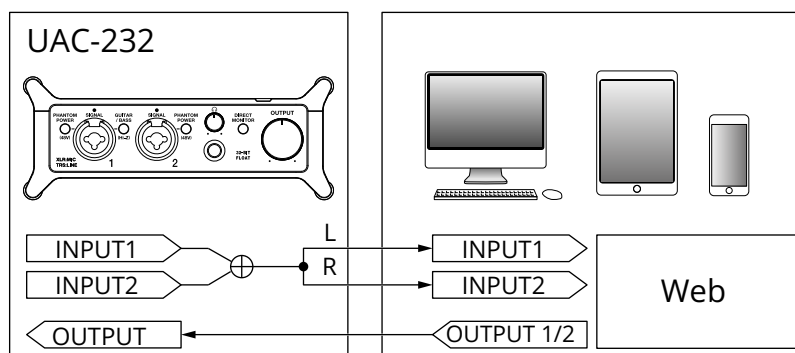

→ [应用示例: 通过电脑进行网络直播](#)

→ [应用示例: 通过 iOS/iPadOS 设备进行网络直播](#)

调节直接监听

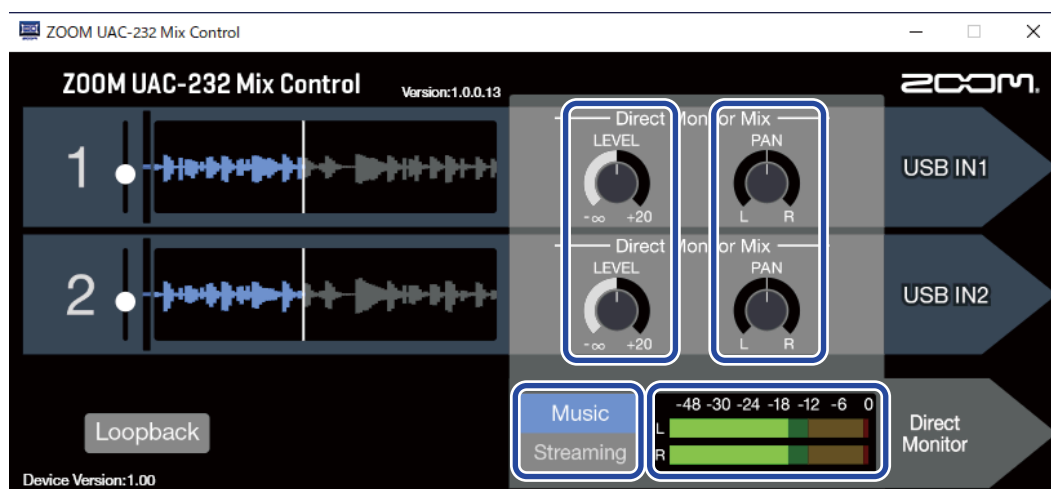

1. 请开启 Music 模式。

请按下  开启 Music 模式。

2. 请调节直接监听电平。

请转动  调节各通道的电平。

如果电平经由  调节过高，所输出的音频可能产生限幅。请调节电平并使其指示灯不要亮起红色。

3. 请设置直接监听的立体声声像。

请转动  调节各通道的立体声声像。

调节音频流混音

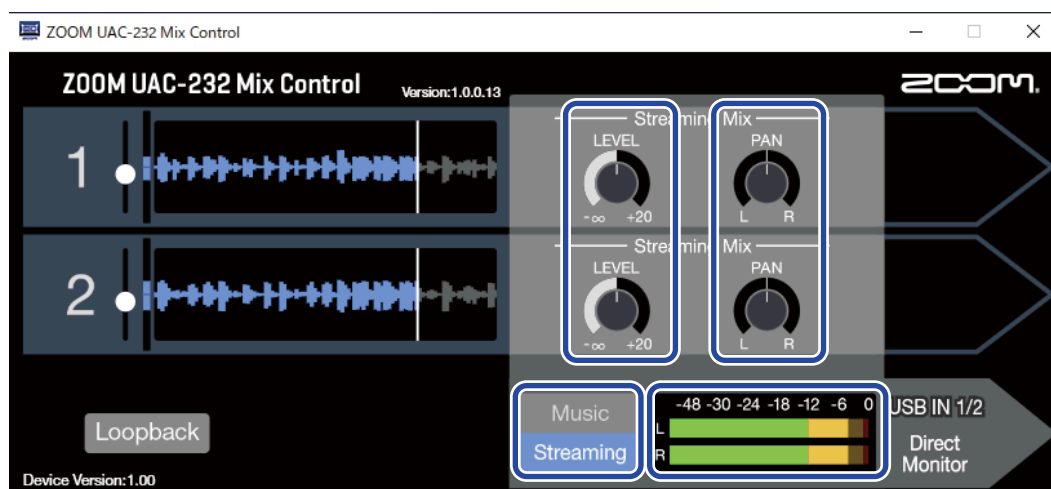

1. 请开启 Streaming 模式。

请按下  开启 Streaming 模式。

2. 请调节音频流混音电平。

请转动  调节各通道的电平。

如果电平经由  调节过高，所输出的音频可能产生限幅。请调节电平并使其指示灯不要亮起红色。

3. 请设置音频流混音的立体声声像。

请转动  调节各通道的立体声声像。

提示:

在 Streaming 模式中，开启  可以监听音频流混音的混音电平。

开启音频返送功能

当你开启音频返送功能时，经由 UAC-232 输入 1-2 接口接收的音频将与电脑输出的音频进行混音并再次发送至电脑 (音频返送)。

如果您想在网络直播时将电脑播放的音乐和输入 UAC-232 的音频进行混音，请开启音频返送功能。

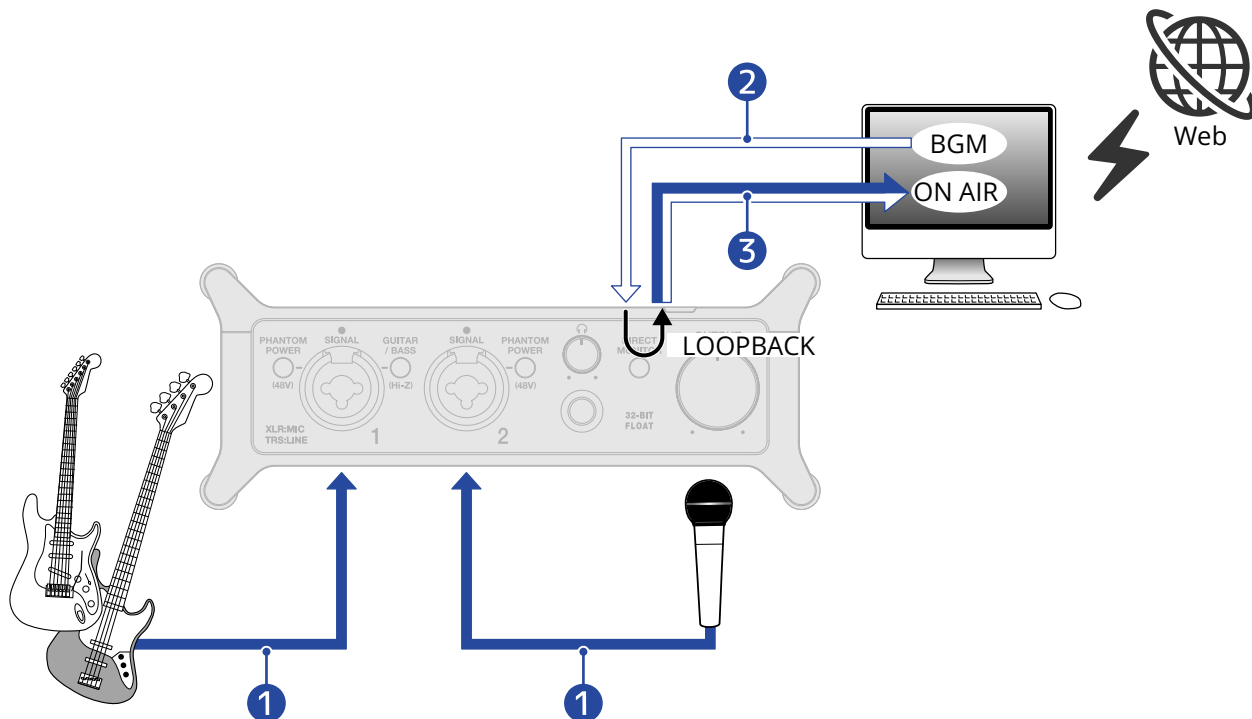

- 1 经由话筒和乐器演绎的音频将输入 UAC-232。
- 2 经由电脑播放的背景音乐将输入 UAC-232。
- 3 话筒和乐器演绎以及电脑所播放的背景音乐将进行混音并返送至电脑。

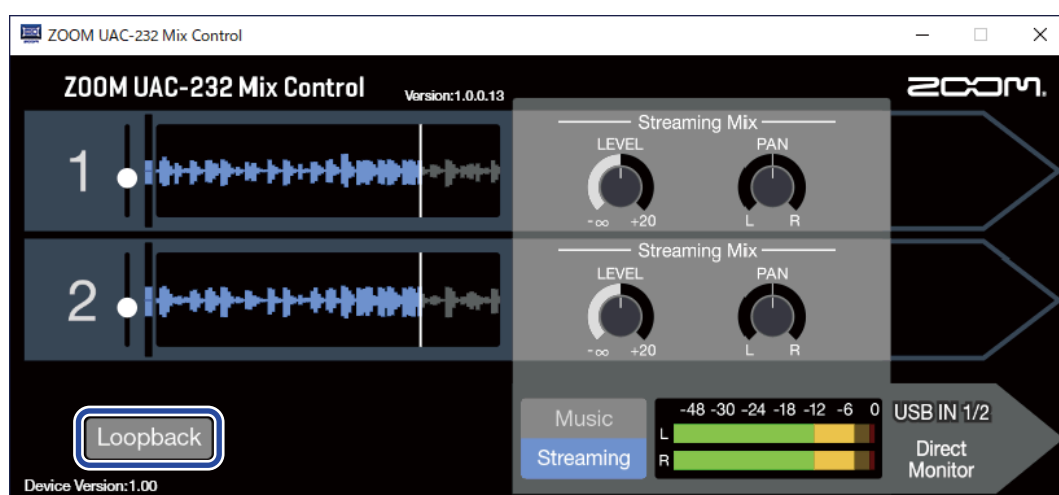

1. 请开启 ZOOM UAC-232 Mix Control 应用程序中的 **Loopback** 。

注意:





当您开启 UAC-232 的音频返送功能时，请关闭 DAW 或音频流应用程序中的 UAC-232 监听选项。否则，所产生的信号回授将导致过高音量的噪音。

恢复出厂设置

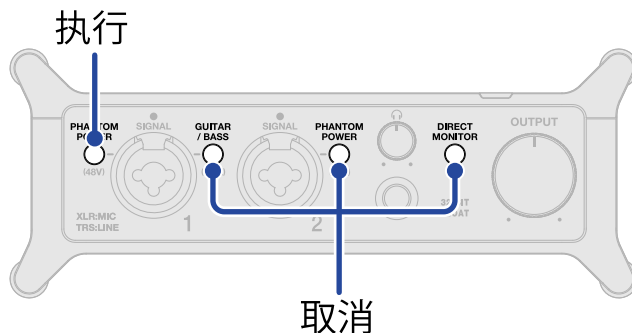
执行恢复出厂设置后，UAC-232 的控制开关和内置混音设置将返回其出厂时的默认数值。

1. 请按住输入接口 1 的  并连接 USB 数据线从而开启电源。
2. 请执行恢复出厂设置操作。



执行	请按下输入接口 1 的  。 输入接口 1 的  将闪烁并开始初始化。
取消	请按下输入接口 2 的  、  或  。

关于固件

查看固件版本

您可以查看 UAC-232 所使用的固件版本。请通过 ZOOM UAC-232 Mix Control 应用程序查看固件版本。(→ [使用 ZOOM UAC-232 Mix Control](#))

更新固件

您可以将 UAC-232 的固件更新至其最新版本。请从 ZOOM 网站 (zoomcorp.com) 下载最新的固件更新文件。请根据 UAC-232 下载页面中“UAC-232 Firmware Update Guide”的步骤说明执行固件更新操作。

应用示例: 音乐制作

如果您想通过 DAW 应用程序同时录制吉他演奏和人声演绎，请将 UAC-232 切换为 Music 模式。(当您购买本设备并首次使用或进行初始化后，Music 模式将默认启用。)

吉他演绎和人声演唱将录制于不同音轨。

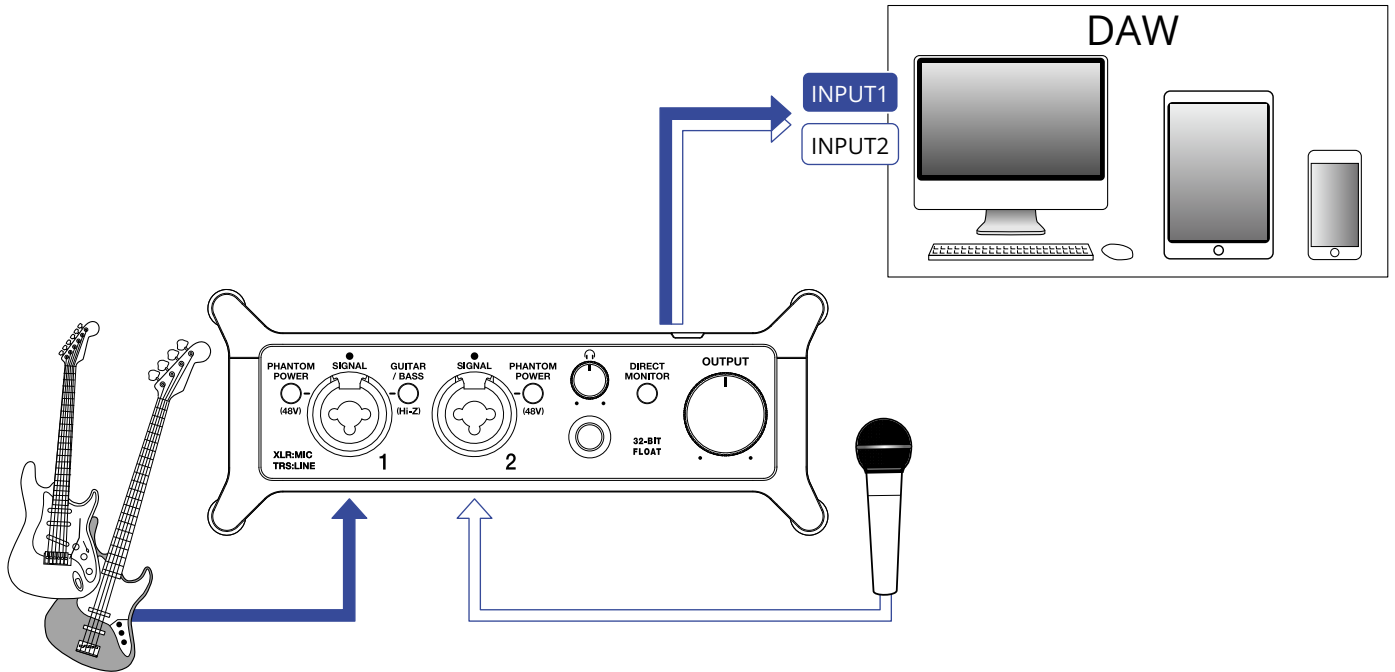

1. 请将 ZOOM UAC-232 Mix Control 应用程序中的 Music 设置为 Music 模式。(→ [Music 模式](#))



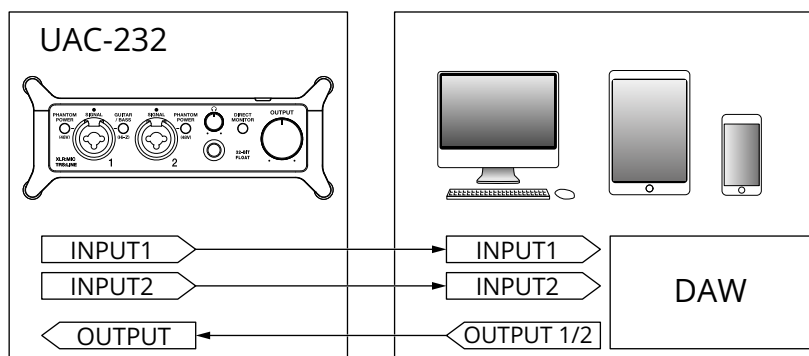

2. 如果您使用 iOS/iPadOS 设备进行录音，请为 UAC-232 供电。(→ [使用外置电源](#))

注意:

请在连接 UAC-232 和 iOS/iPadOS 设备前为其进行供电。

3. 请连接 UAC-232 和电脑或 iOS/iPadOS 设备。(→ [连接电脑](#)、[连接 iOS/iPadOS 设备](#))

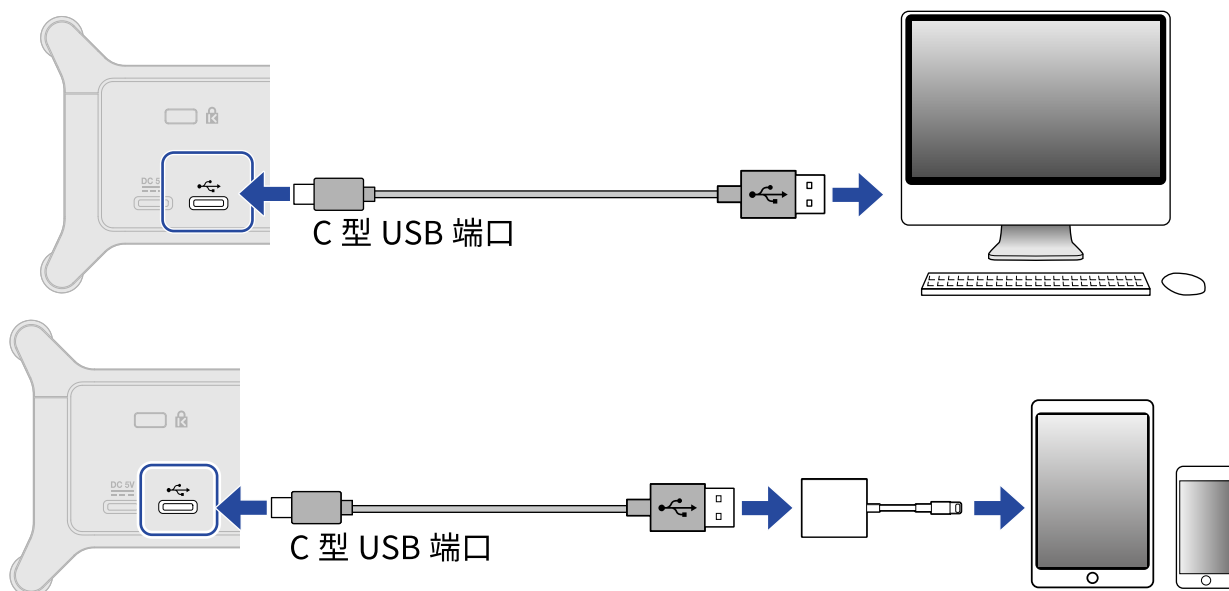

4. 请连接话筒和乐器并切换选择开关。(→ [连接乐器](#)、[连接话筒](#))

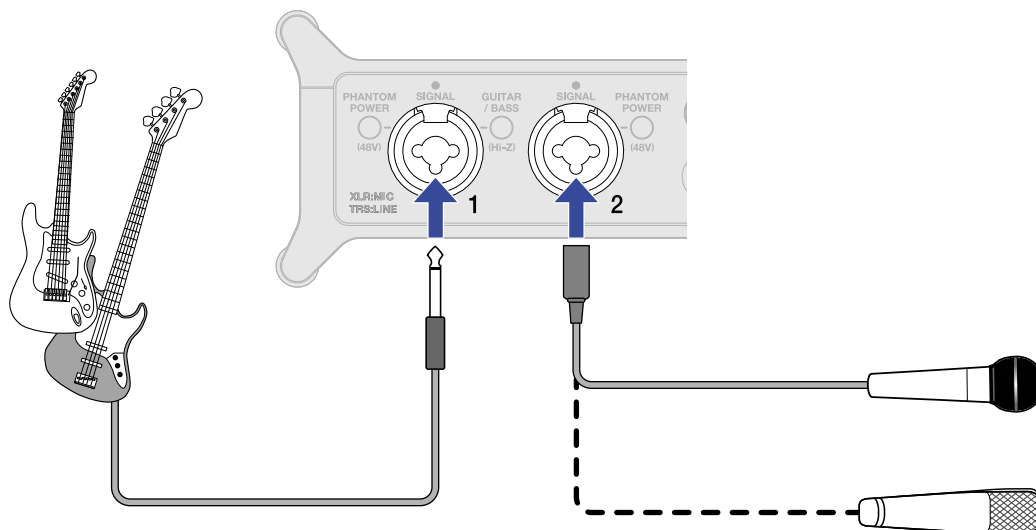

5. 请转动  和  调节输出音量。(→ [调节音量](#))

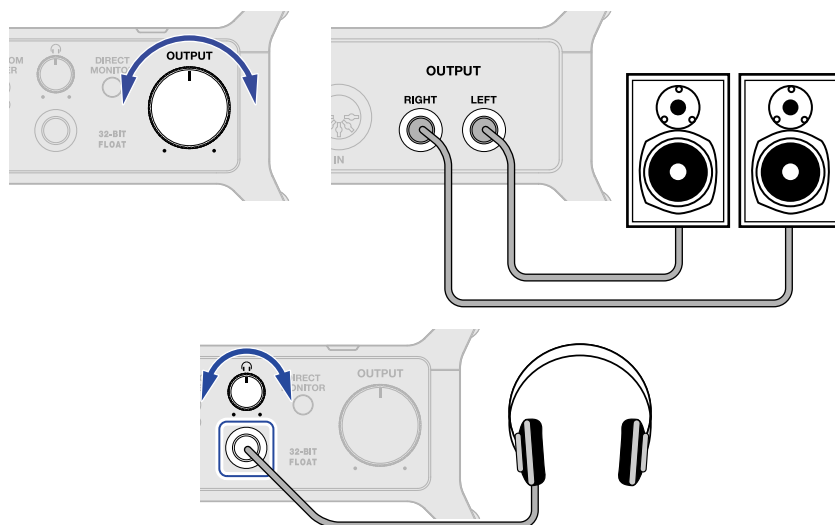

6. 请启动电脑或 iOS/iPadOS 设备中的 DAW 应用程序并将 UAC-232 选择为音频设备。

7. 请创建 32 比特浮点工程文件并开始录音。

注意:

关于如何使用 DAW 应用程序的详细信息，请参阅其使用说明书。

应用示例: 通过电脑进行网络直播

当您使用电脑进行网络直播时, 请将 UAC-232 切换为 Streaming 模式。请通过 ZOOM UAC-232 Mix Control 应用程序将 UAC-232 切换为 Streaming 模式。(→ [使用 ZOOM UAC-232 Mix Control](#))

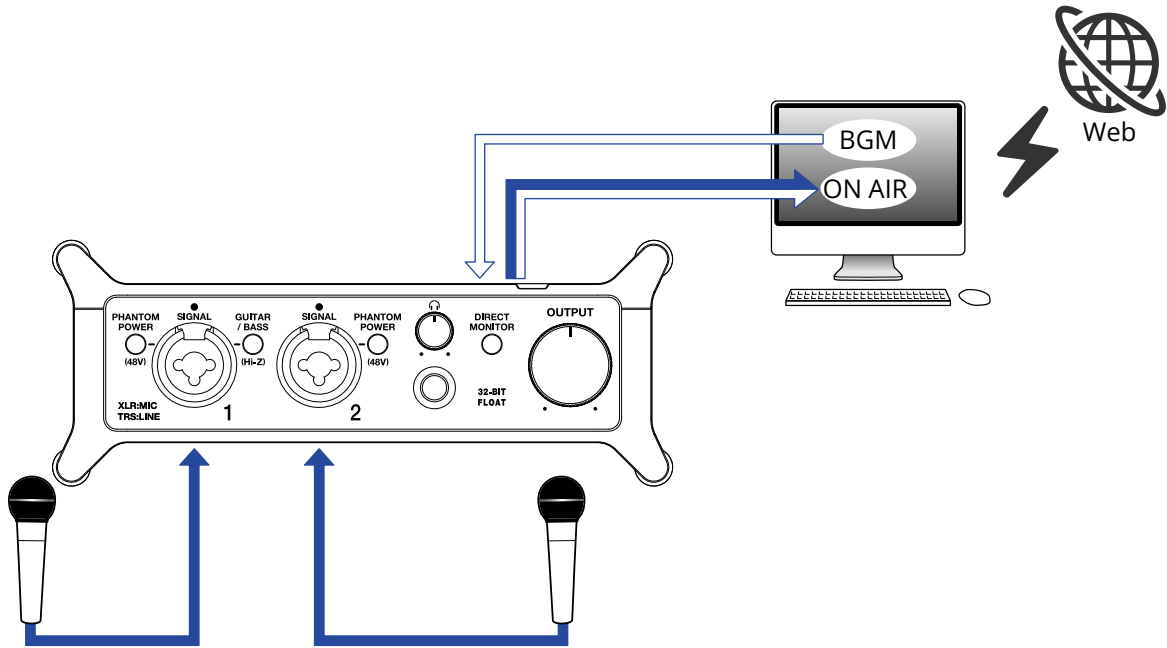

1. 请将 ZOOM UAC-232 Mix Control 应用程序中的 Music 设置为 Streaming 模式。(→ [Streaming 模式](#))

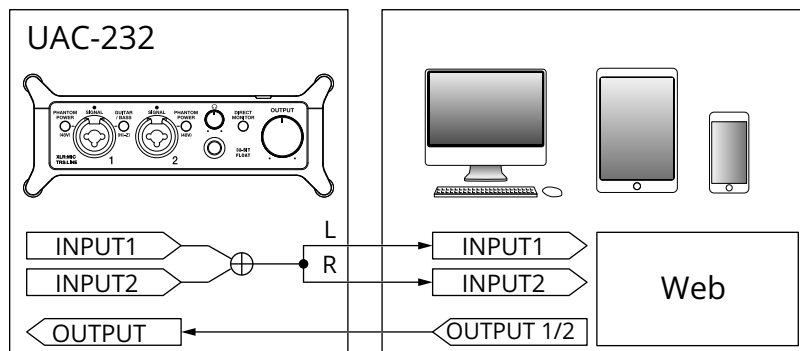

2. 请连接 UAC-232 和电脑。(→ [连接电脑](#))

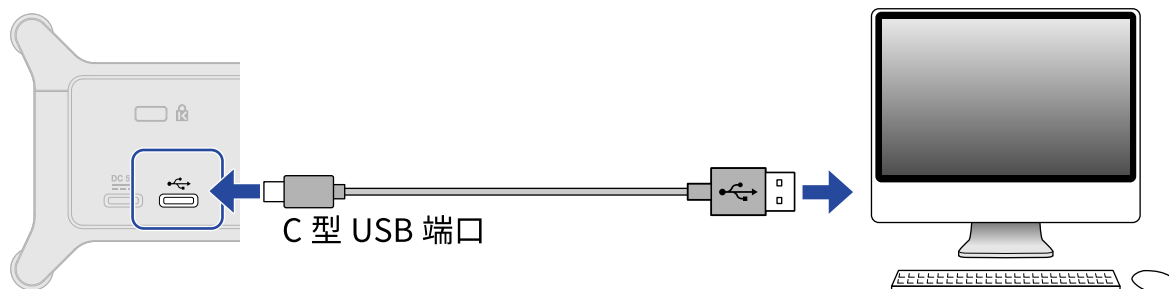

3. 请连接话筒和乐器并切换选择开关。(→ [连接乐器](#)、[连接话筒](#))

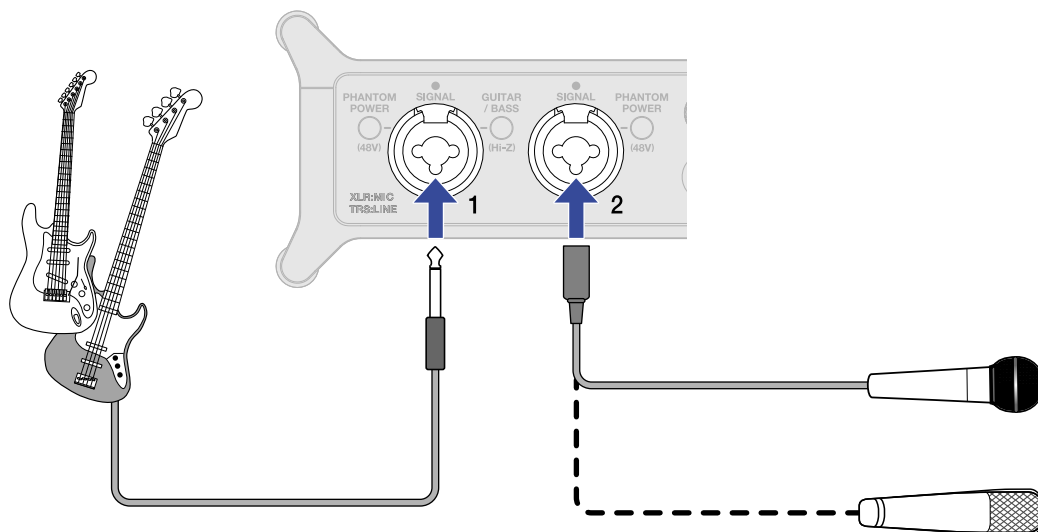

4. 请将 UAC-232 选择为电脑的输入和输出设备。

5. 如果您想为电脑播放的音乐开启音频返送功能，请按下 ZOOM UAC-232 Mix Control 应用程序中的 **Loopback** 使其亮起。(→ [开启音频返送功能](#))

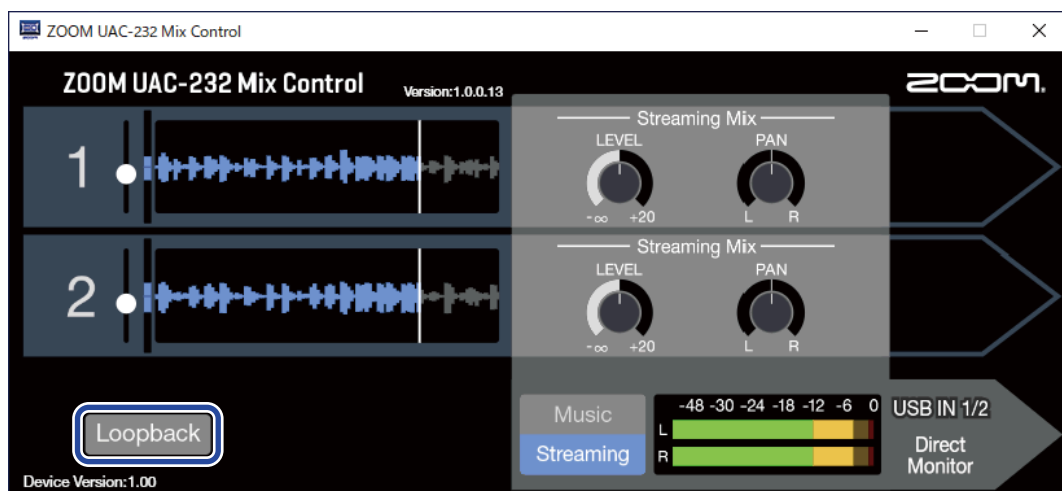

6. 请转动 **OUTPUT** 和  调节输出音量。(→ [调节音量](#))

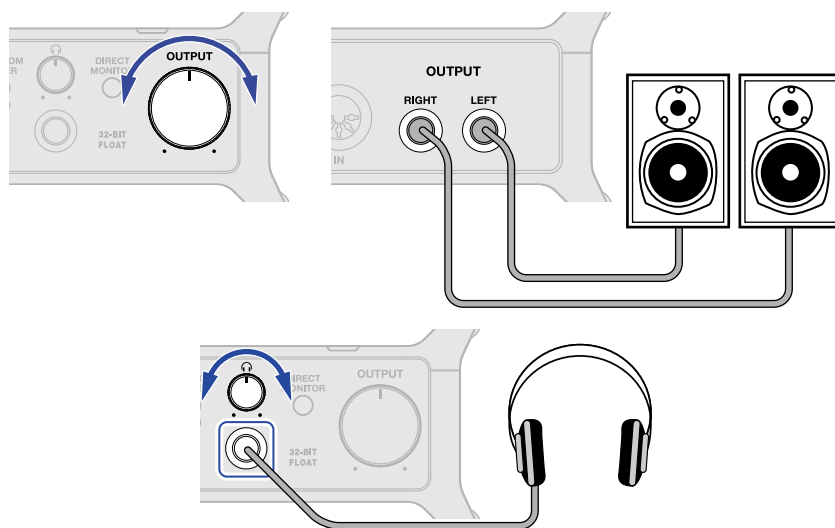

7. 请启动电脑中的网络直播应用程序并将 UAC-232 选择为“音频”或“输入/输出”设备。

8. 请开始网络直播。

注意:

- 所使用的背景音乐需获得原创者的许可。
- 关于如何使用流媒体应用程序的详细信息，请参阅其使用说明书。

应用示例: 通过 iOS/iPadOS 设备进行网络直播

当您使用 iOS/iPadOS 设备进行网络直播时, 请将 UAC-232 切换为 Streaming 模式。

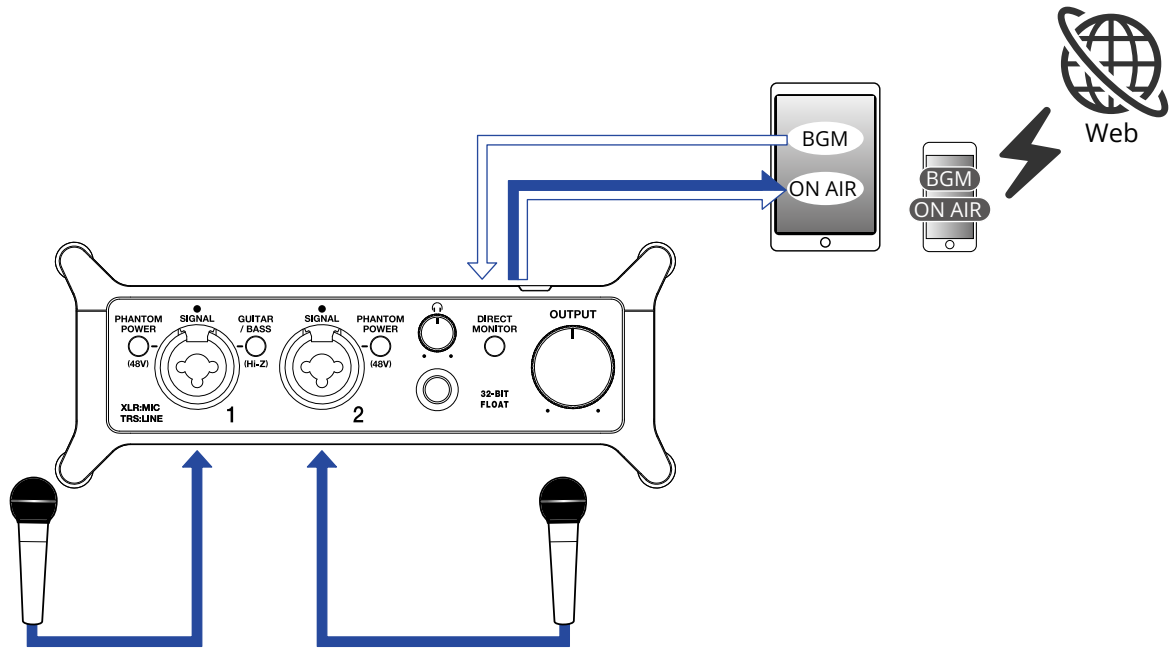

1. 请将 ZOOM UAC-232 Mix Control 应用程序中的 **Music** 设置为 Streaming 模式。(→ [Streaming 模式](#))

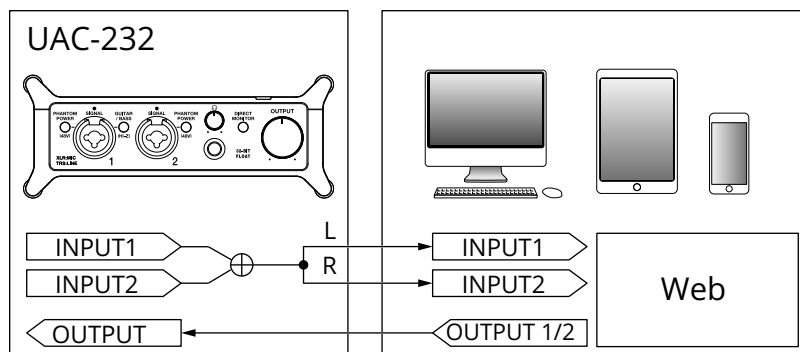

2. 请为 UAC-232 供电。(→ [使用外置电源](#))

注意:

请在连接 UAC-232 和 iOS/iPadOS 设备前为其进行供电。

3. 请连接 UAC-232 和 iOS/iPadOS 设备。(→ [连接 iOS/iPadOS 设备](#))

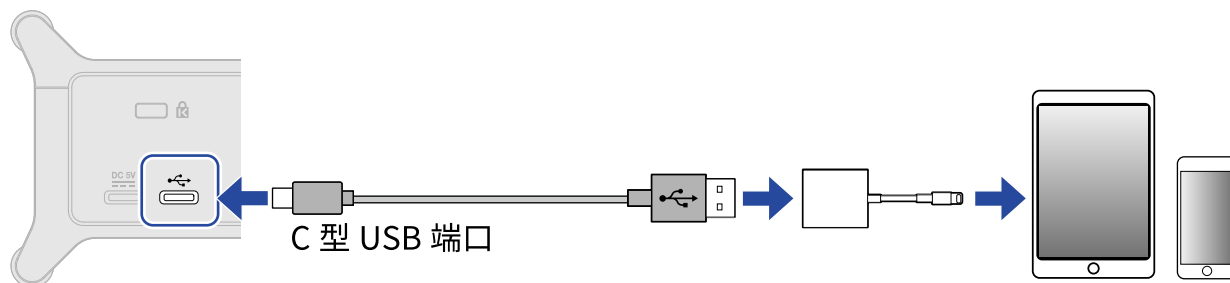

4. 请连接话筒和乐器并切换选择开关。(→ [连接乐器](#)、[连接话筒](#))

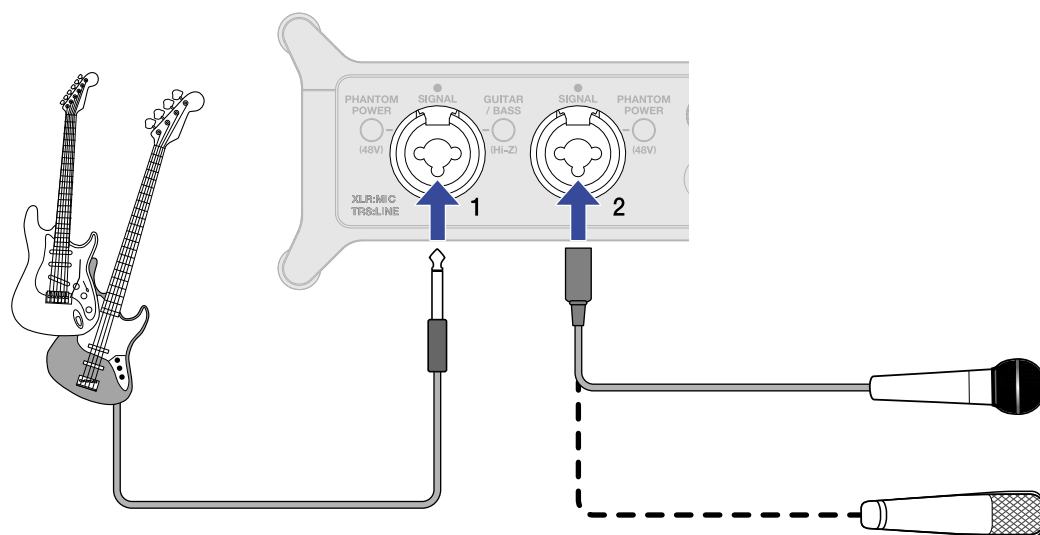

5. 请转动  和  调节输出音量。(→ [调节音量](#))

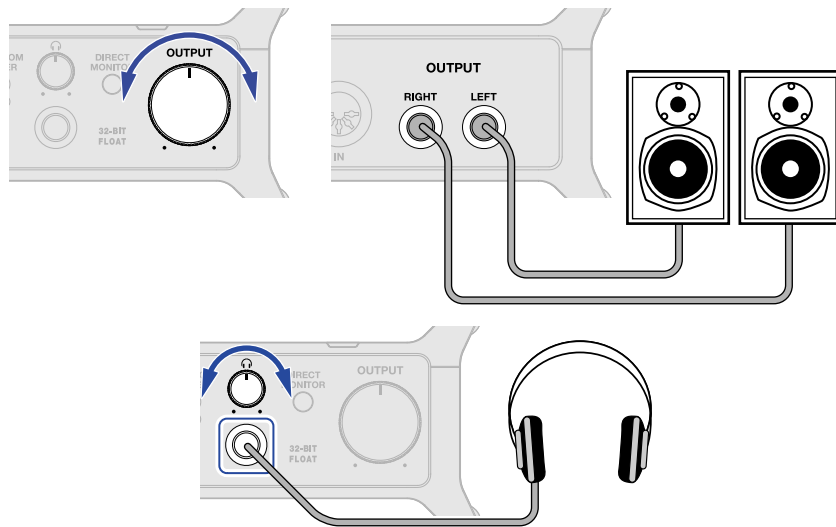

6. 请启动 iOS/iPadOS 设备中的网络直播应用程序。

注意：

关于如何使用流媒体应用程序的详细信息，请参阅其使用说明书。

使用所设备附属的绑带

您可以使用随设备附属的绑带将延长的连接线捆扎在设备两侧的支杆上。

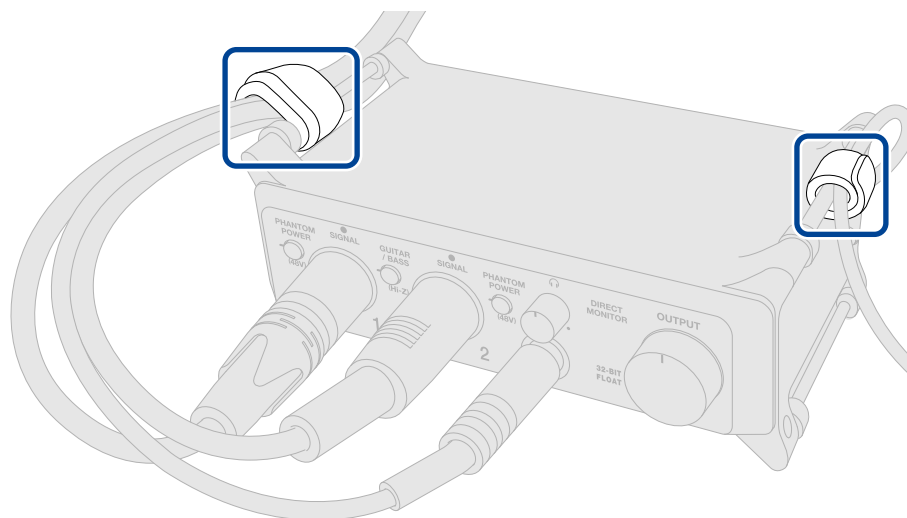

绑带同样可以用于固定设备或将其安装于话筒支架。

信号流程图

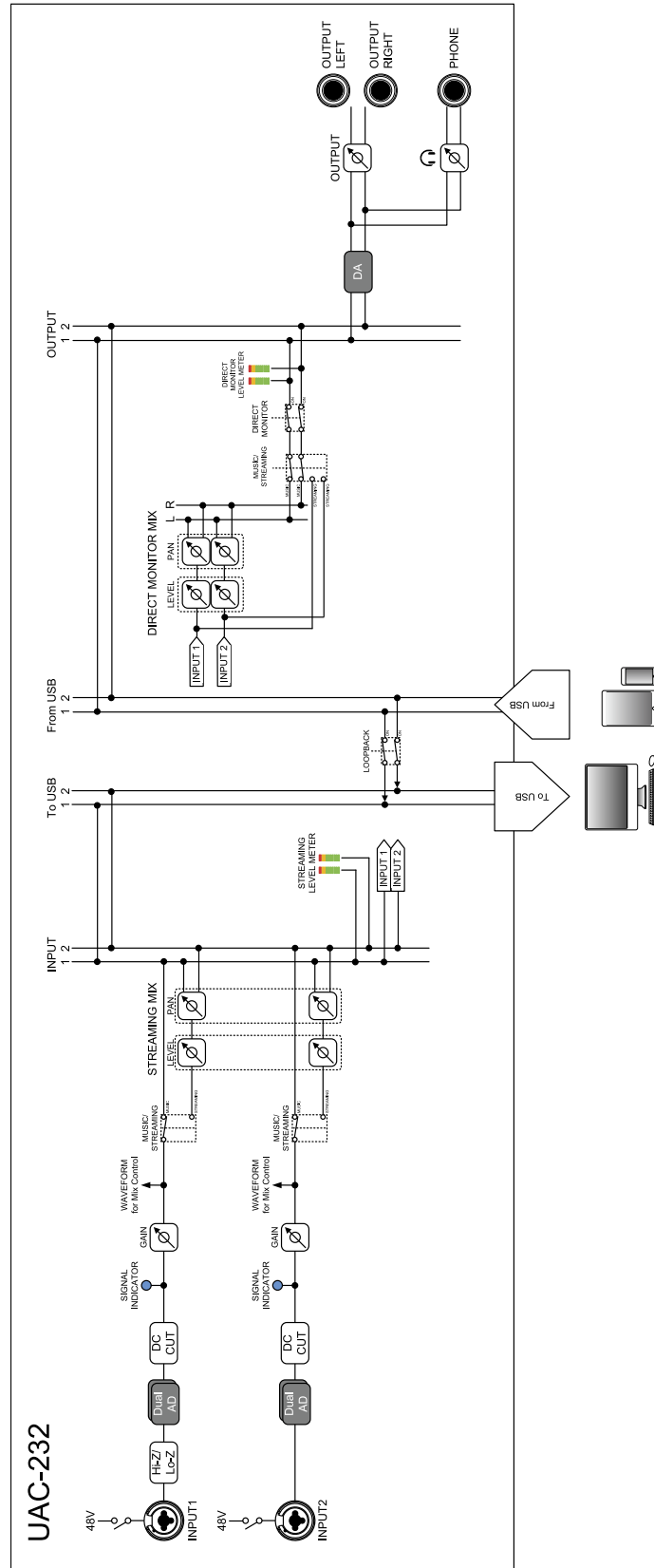

相关术语说明

USB 音频接口

经由话筒收音和乐器演奏的音频信号可以通过 USB 音频接口输入电脑或 iOS/iPadOS 设备；同样，该音频信号同样可以通过 USB 音频接口输出至扬声器和耳机。

动圈话筒

无需进行幻象供电且适用于各种录音场合的话筒，耐用且不受极端环境影响。

电容话筒

由于电容话筒的收音灵敏度非常高，因此特别适合高品质音频录音。电容话筒使用时需进行幻象供电。

幻象电源 (48 V)

为需使用外置电源的设备进行供电，如电容话筒。

幻象电源的标准电压为 +48 V。

疑难排查





连接电脑后未被其所识别

- 请使用支持数据传输的 USB 连接线。
- 请确认将 USB 数据线连接至 UAC-232 的标准 USB 端口而非 DC 5V 端口。

不能选择或使用 UAC-232

- 请确认将 UAC-232 正确连接于电脑。(→ [连接电脑](#))
- 请退出所有使用 UAC-232 的应用程序。然后，断开并重新连接 UAC-232 的 USB 数据线。
- 请勿通过 USB 集线器连接设备。请将 UAC-232 直接连接至电脑的 USB 端口。
- 如果您使用 Windows 电脑，安装专用驱动后可以通过应用程序 (DAW 除外) 解决相关问题。(→ [安装驱动](#))
- 请重新安装驱动程序。

连接至输入接口的设备所播放的音频产生失真、音量过低或无声

- 当您连接电容话筒时，请开启 。
- 请使用  或  调节音量。
- 请通过 ZOOM UAC-232 Mix Control 调节所显示的波形大小。
- 如果 ZOOM UAC-232 Mix Control 应用程序中的电平表亮起红色，请使用  进行调节。

不能播放或录音

- 请确认将所使用电脑的“声音”设置选择为“ZOOM UAC-232”。
- 请确认将所使用音频软件的输入和输出设备选择为 UAC-232。
- 请退出所有连接至 UAC-232 的应用程序。然后，断开并重新连接 UAC-232 的 USB 数据线。

播放无声或音量过低

- 请检查设备连接以及音箱的音量设置。

- 请使用  或  调节音量。

不能与 iOS/iPadOS 设备一起使用

- 请确认将设备正确连接外置电源。(→ [使用外置电源](#))

播放或录音过程中声音断断续续

- 如果所使用的音频软件可调节音频缓存大小，请尽可能提升其缓存大小。
- 请关闭电脑的节电功能，如休眠功能。
- 请勿通过 USB 集线器连接设备。请将 UAC-232 直接连接至电脑的 USB 端口。
- 我们为您提供了通过 Windows 电脑进行音乐制作的优化设置，详细信息请参阅 (zoomcorp.com)。请使用 Zoom 网站中相关的优化设置。

直接监听时噪音过大

- 请使用  将未进行输入连接的通道的电平调节至最低。

技术指标

输入和输出通道	输入通道数	单声道 (MIC/LINE)	2
	输出通道数	立体声 (TRS)	1
		立体声 (耳机)	1
接口	输入 1-2	类型	XLR/TRS 复合接口 (XLR: 2 HOT/TRS: TIP HOT)
		输入阻抗	XLR: 2.7 k Ω TRS: 4 k Ω /1 M Ω (Hi-Z 开启时)
		最大输入电平	XLR: +6 dBu TRS: +24 dBu / +11.5 dBu (Hi-Z 开启时)
		幻象电源	+48 V
	输出	类型	TRS 接口 (平衡)
		最大输出电平	+18 dBu (基准于 0 dBFS)
		输出阻抗	100 Ω
	耳机	类型	标准立体声耳机接口 100 mW + 100 mW (输入负载为 63 Ω)
		输出阻抗	12 Ω
	MIDI	IN/OUT (5 针 DIN 接口)	
	USB	C 型 USB 端口 (音频接口功能) • 请使用支持数据传输的 USB 连接线。支持 USB 总线供电。	
DC 5V	C 型 USB 端口 (用于接收电源)		
频率响应	输入	44.1 kHz: 20 Hz – 20 kHz、+0.1 dB / -0.2 dB	
		192 kHz: 20 Hz – 80 kHz、+0.1 dB / -0.2 dB	
	输出	44.1 kHz: 20 Hz – 20 kHz、+0.0 dB / -0.1 dB	
		192 kHz: 20 Hz – 80 kHz、+0.0 dB / -1.0 dB	
	耳机	44.1 kHz: 20 Hz – 20 kHz、+0.0 dB / -0.5 dB	
		192 kHz: 20 Hz – 80 kHz、+0.0 dB / -1.0 dB	
等效输入噪音	-127 dBu 或更低 (IHF-A)		

音频接口	输入和输出通道	录音: 2 通道 播放: 2 通道
	采样率	44.1 kHz、48 kHz、88.2 kHz、96 kHz、176.4 kHz、192 kHz
	比特深度	32 比特浮点 / 24 比特
	接口	USB 2.0
	级别	USB Audio Class 2.0
电源		AC 适配器 (ZOOM AD-17): DC 5 V/1 A • 支持 USB 总线电源。
额定电流		USB / AC 适配器 (5 V): 293 mA ---
功耗		最大 5 W
体积		164 mm (W) × 105.5 mm (D) × 65 mm (H)
重量 (仅设备主体)		355 g

注意: 0 dBu = 0.775 Vrms



ZOOM CORPORATION

4-4-3 Kanda-surugadai, Chiyoda-ku, Tokyo 101-0062 Japan

zoomcorp.com