

M3

MicTrak

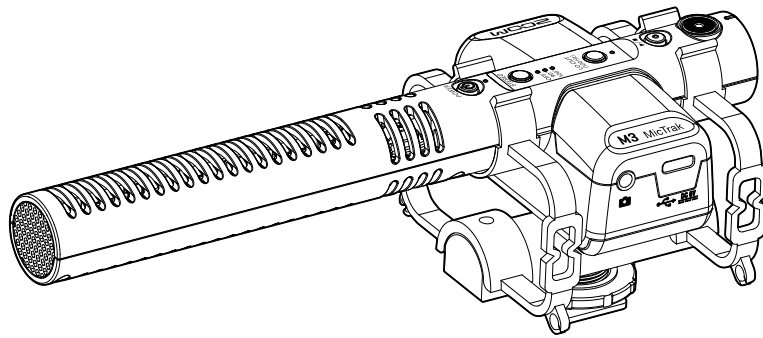

Manuale operativo

Leggete attentamente le Precauzioni d'uso e sicurezza prima dell'utilizzo.

©2023 ZOOM CORPORATION

E' proibita la copia o la stampa, totale o parziale, di questo manuale, senza autorizzazione.

I nomi di prodotti, marchi registrati e nomi di Società citati in questo documento sono di proprietà dei rispettivi detentori. Tutti i marchi e marchi registrati citati in questo documento sono a mero scopo identificativo e non intendono infrangere i copyright dei rispettivi detentori.

Non è possibile la corretta visualizzazione su dispositivi a scala di grigio.

Note relative a questo manuale operativo

Potreste aver bisogno di questo manuale in futuro. Conservatelo in luogo accessibile.

Il contenuto di questo documento e le specifiche tecniche del prodotto possono essere soggette a variazione senza obbligo di preavviso.

- Windows® è un marchio o marchio registrato di Microsoft® Corporation.
- Mac, macOS e iPad sono marchi registrati di Apple Inc. negli USA e in altre Nazioni
- iOS è un marchio o marchio registrato di Cisco Systems, Inc. negli USA e in altre Nazioni, ed è usato con licenza.
- Android è un marchio di Google LLC.
- Il logo microSDXC è un marchio SD-3C LLC.
- La Legge proibisce la registrazione da fonti coperte da copyright, compresi CD, registrazioni, nastri, esecuzioni live, video e broadcast, senza il permesso del detentore del copyright, per qualsiasi scopo diverso dall'uso personale. ZOOM CORPORATION non si assume responsabilità in merito alla violazione del copyright.

Sommario

Note relative a questo manuale operativo.....	2
Veduta d'insieme di M3.....	5
Alta qualità audio in registrazione ed editing.....	5
Super direttività.....	10
Sistema di cattura del suono in formato mid-side.....	10
Funzione delle parti.....	11
Processo di registrazione.....	15
Preparativi.....	16
Alimentazione.....	16
Inserire card microSD.....	18
Formattare la card microSD mentre si avvia l'unità.....	19
Avviare l'unità senza formattare la card microSD.....	21
Spegner l'unità.....	21
Collegare l'unità a una fotocamera.....	22
Eseguire impostazioni relative all'hardware.....	23
Eseguire impostazioni relative all'ingresso.....	24
Regolare l'ampiezza stereo.....	24
Ridurre il rumore (taglio delle basse frequenze).....	25
Registrazione.....	26
Monitorare i suoni in ingresso.....	26
Registrazione.....	27
Eseguire le registrazioni.....	28
Gestire i file.....	29
M3: struttura di cartelle e file.....	29
Trasferire file su computer.....	31
Uso come microfono USB.....	33
Collegare computer, smartphone e tablet.....	33
Gestire il firmware.....	35
Controllare le versioni firmware.....	35
Aggiornare il firmware.....	35
Usare M3 Edit & Play.....	36
Veduta d'insieme della schermata di M3 Edit & Play.....	36
Installare M3 Edit & Play.....	38
Eseguire e controllare varie impostazioni di M3.....	39
Selezionare i file.....	41
Eseguire i file.....	42
Usare la funzione export.....	45
Menu dell'applicazione M3 Edit & Play.....	47
Appendice.....	48
Diagnostica.....	48

Veduta d'insieme di M3

Alta qualità audio in registrazione ed editing

Grazie ai circuiti di conversione dual A/D e al supporto per file WAV a 32-bit float, M3 può mantenere la migliore qualità audio dalla registrazione all'editing.

Registrazione

I circuiti di conversione dual A/D consentono di registrare sia a basso che ad alto volume senza bisogno di effettuare regolazioni del gain.



Editare con software di video editing e altre app

Registrare file in formato WAV a 32-bit float consente di mantenere la stessa qualità audio durante l'editing.



Veduta d'insieme del circuito di conversione dual A/D

Per ogni circuito in ingresso, M3 ha due convertitori A/D con diversi gain in ingresso. Ciò consente una registrazione di alta qualità senza la necessità di regolare le impostazioni del gain, passo in genere indispensabile.

Gamma dinamica eccezionale

Combinando due convertitori A/D, è stata creata un'ampia gamma dinamica impossibile da ottenere con un singolo convertitore A/D.

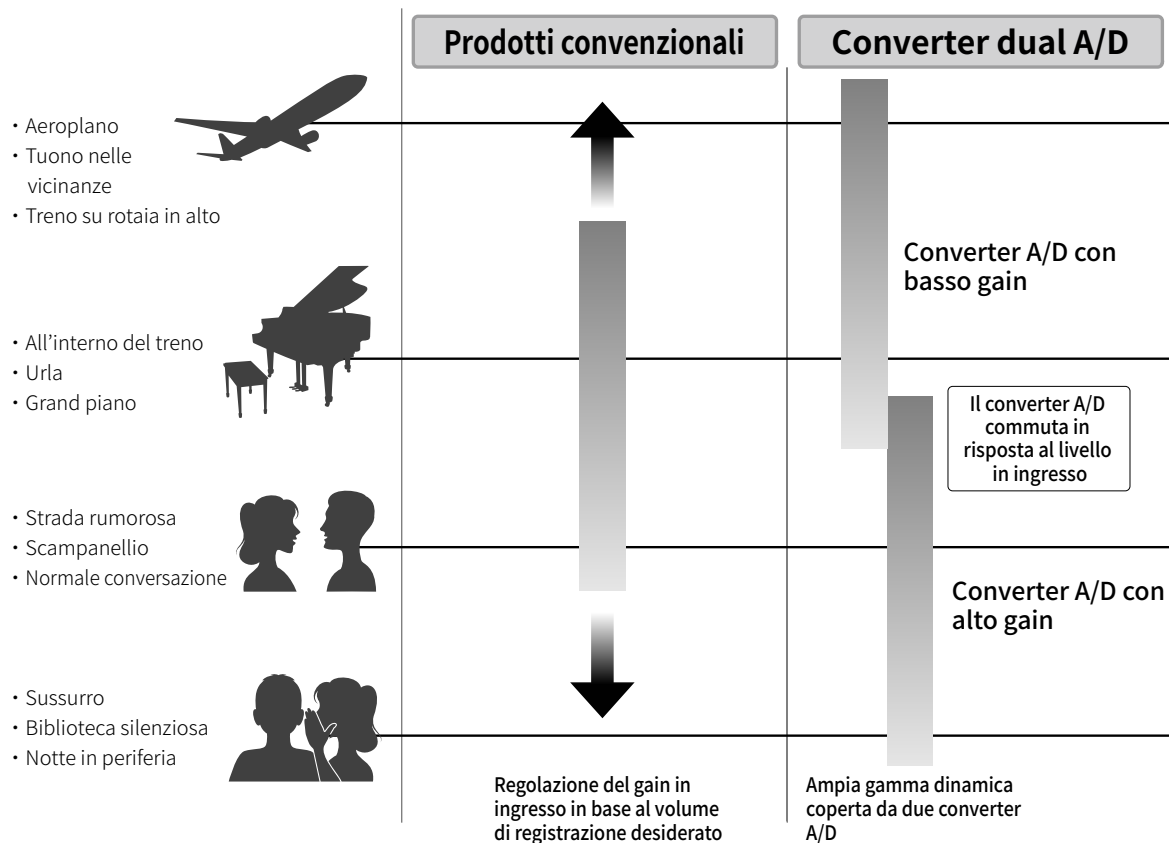

Passare da un convertitore A/D all'altro

M3 monitora costantemente i dati dei due convertitori A/D e seleziona automaticamente quello che offre i migliori risultati di registrazione.

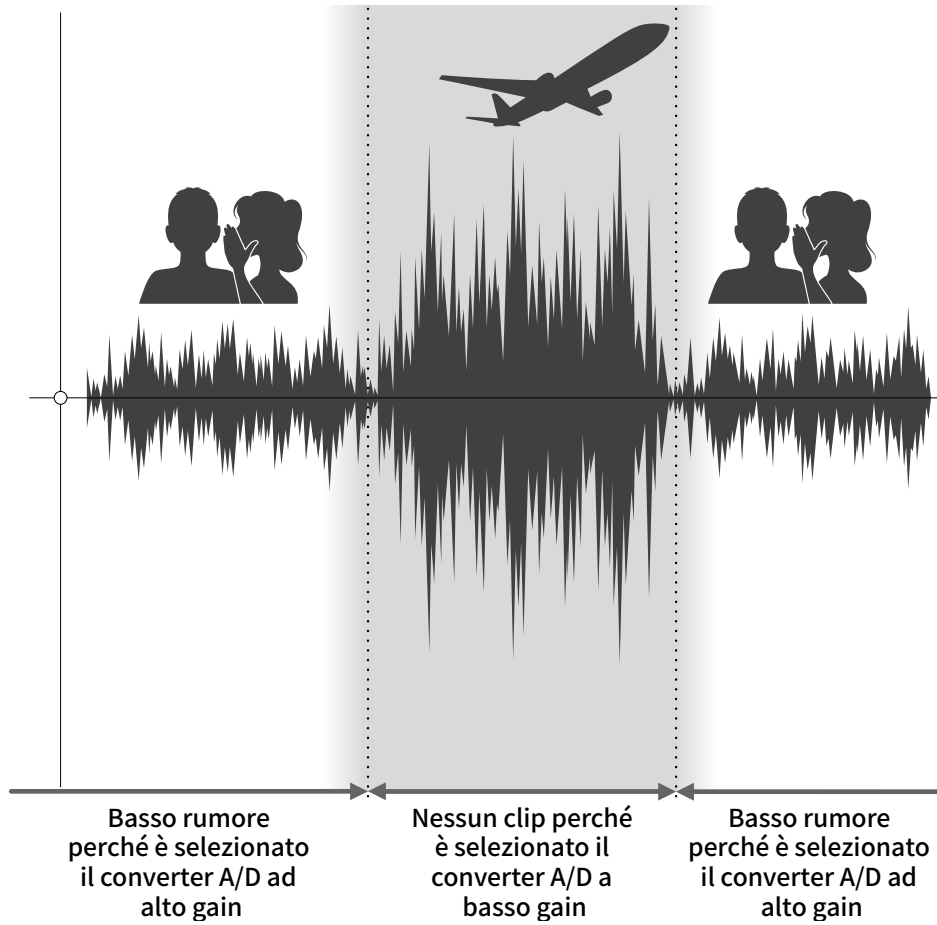

Veduta d'insieme del file WAV a 32-bit float

I file WAV a 32-bit float offrono i seguenti vantaggi rispetto ai file WAV convenzionali a 16/24-bit. Queste caratteristiche consentono di mantenere la qualità del suono in registrazione anche durante la post-produzione.

Il vantaggio della risoluzione

I file WAV a 32-bit float offrono il vantaggio di consentire di mantenere un'alta risoluzione anche a basso volume. Ne risulta che i suoni tenui possono essere rafforzati durante l'editing dopo la registrazione, senza degradarne la qualità.

■ WAV a 16/24-bit

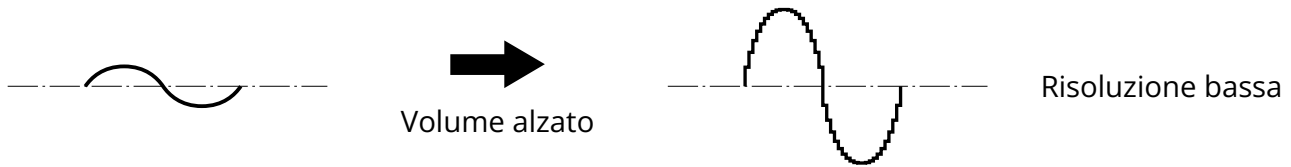

■ WAV a 32-bit float



Il vantaggio del clip

Se il suono va in clip uscendo da M3 o da un software di editing, ad esempio, è possibile editarlo dopo la registrazione per abbassarne il volume e ripristinare la curva d'onda senza clip, perché i dati nel file WAV a 32-bit float non sono andati in clip.

■ WAV a 16/24-bit

Registrazione in clip

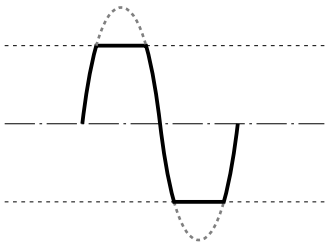

Volume
abbassato

Ancora in clip

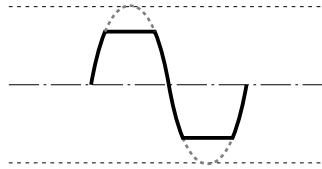

■ WAV a 32-bit float

Registrazione in clip

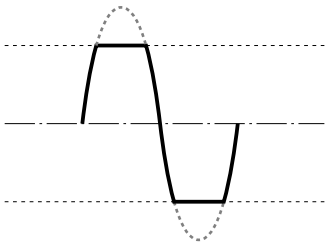

Volume
abbassato

Non va in clip

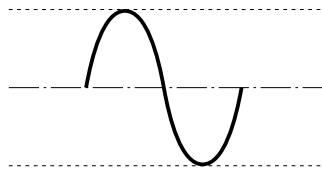

Super direttività

Con una sola capsula microfonica e una struttura tubolare originale, è stato possibile realizzare un alto rapporto segnale-rumore e la super direttività. Ciò lo rende ideale per l'uso come microfono montato su una fotocamera DSLR.

Sistema di cattura del suono in formato mid-side

Il formato mid-side è usato per catturare l'audio stereo con microfoni mediani e laterali. Il microfono mediano cattura il suono dalla posizione centrale frontale mentre quello laterale cattura il suono da sinistra e destra. Questo è convertito in stereo e registrato. L'ampiezza stereo può essere cambiata regolando il livello di registrazione del microfono laterale a questo punto.

Inoltre, in aggiunta al normale file stereo, i file separati del segnale del microfono mediano e laterale (file in formato M/S RAW) sono registrati sulla card microSD, per cui l'ampiezza stereo può essere regolata anche in seguito.

Ciò consente una vasta gamma di stili di registrazione, dal super direttivo al mono, che è usato di frequente, allo stereo, che normalmente richiederebbe la preparazione di microfoni separati.

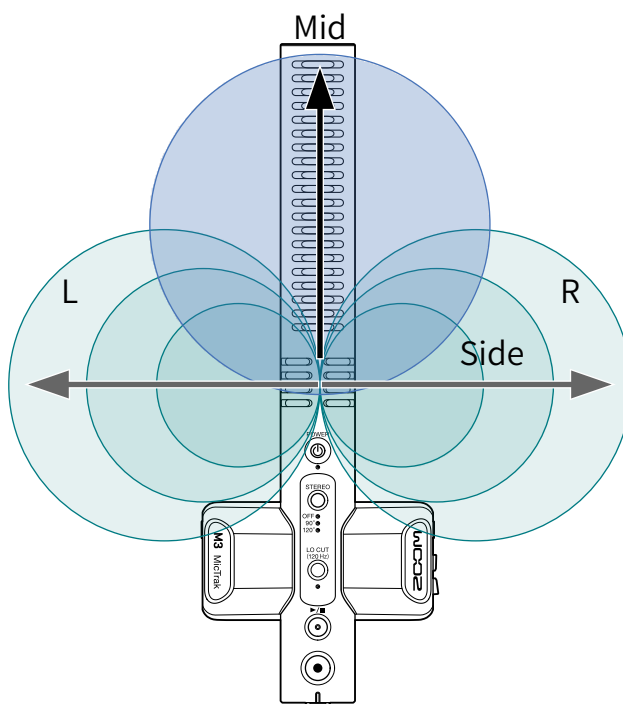

Funzione delle parti

Lato superiore

■ Lato superiore

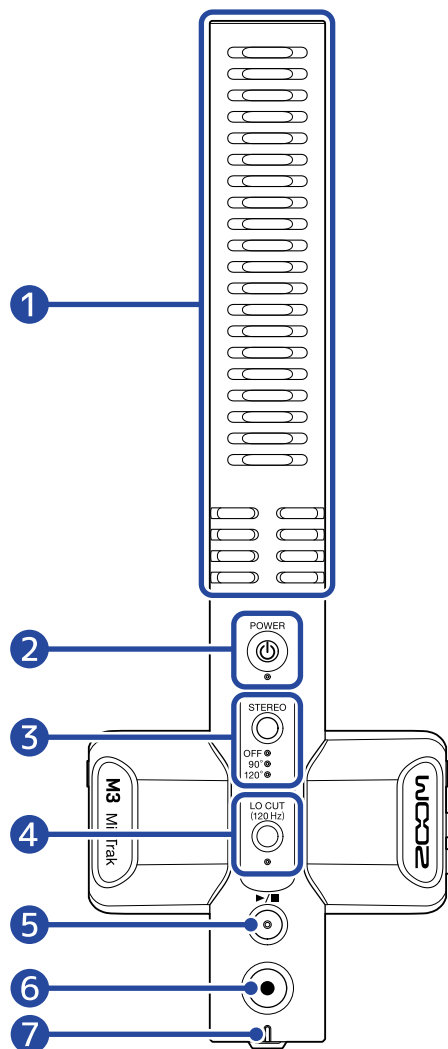

- 1 Microfono a canna di fucile incorporato (formato mid-side)**
Si tratta di un microfono a canna di fucile super direzionale. La presenza di un microfono laterale abilita la registrazione stereo.
- 2 Indicatore/pulsante POWER**
Commuta l'alimentazione su on/off.
Quando l'unità è accesa, l'indicatore POWER si accende come segue.
 - Luce verde: La carica residua è sufficiente o è collegata una fonte di alimentazione esterna
 - Luce arancio lampeggiante (lentamente): La carica residua è bassa
 - Luce arancio lampeggiante (velocemente): La carica residua è estremamente bassa
- 3 Indicatore/pulsante STEREO**
Regola l'ampiezza stereo. Premendolo si passa ciclicamente tra le impostazioni, che appaiono tramite gli indicatori.

Quando su OFF, il microfono può essere usato come microfono a canna di fucile mono.

4 Indicatore/pulsante LO CUT

E' possibile tagliare le basse frequenze per ridurre il suono del vento e i pop, ad esempio. L'indicatore LO CUT si accende quando la funzione low cut è attiva.

5 Pulsante PLAY/STOP

Avvia e ferma la riproduzione del file registrato più di recente.

6 Pulsante REC

Avvia e ferma la registrazione.

Tenere premuto questo quando si avvia la registrazione abilita la modalità di blocco della registrazione, che disabilita tutte le operatività, fino alla fine della registrazione. Tenete premuto ancora il pulsante REC per fermare la registrazione.

7 Indicatore REC/PLAY

Mostra lo status di registrazione/riproduzione.

- In registrazione: Luce rossa.
- In riproduzione: Luce verde lampeggiante.

Lo status dell'alimentazione appare nello stesso modo dell'indicatore POWER.

Lato destro e sinistro

■ Lato sinistro

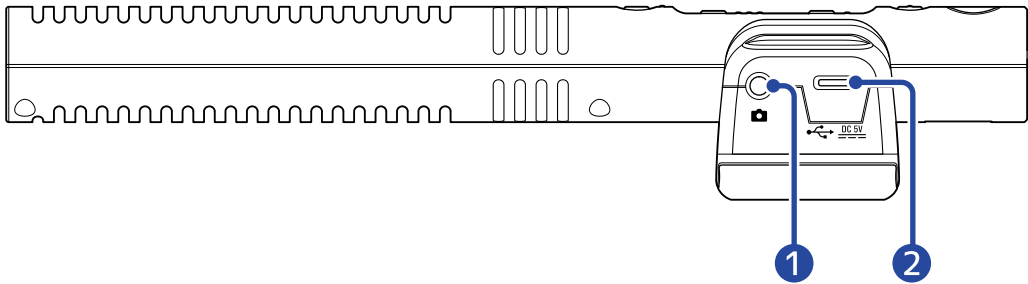

■ Lato destro

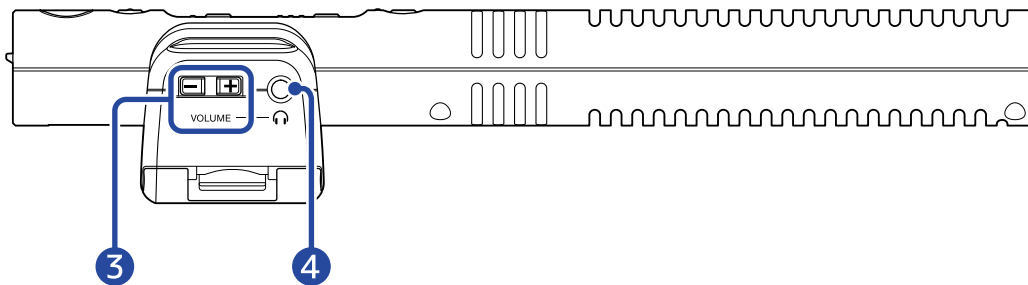

1 Jack LINE OUT

Questo mini jack stereo può essere usato per inviare in uscita l'audio. Collegate qui l'ingresso esterno di una fotocamera DSLR o altro dispositivo.

2 Porta USB (Type-C)

Può essere usata per fornire alimentazione da una fonte esterna, per collegare un computer per l'uso come microfono USB e per eseguire impostazioni con la app dedicata. Supporta l'operatività con alimentazione USB bus.

3 Pulsanti del volume delle cuffie

Usateli per regolare il volume delle cuffie.

4 Jack PHONE OUT

Invia in uscita il suono alle cuffie.

Lato frontale/inferiore

■ Lato frontale

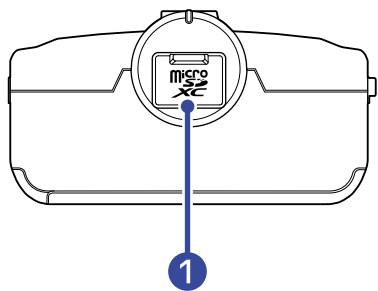

■ Lato inferiore

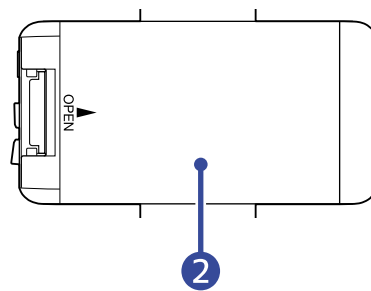

1 Slot per card microSD

Inserite qui una card microSD.

2 Coperchio del comparto batteria

Apritelo installando o togliendo le batterie AA. (→ [Installare le batterie](#))



Processo di registrazione

La registrazione segue il processo illustrato sotto.

Prepararsi a registrare

- Inserite una card microSD (→ [Inserire card microSD](#))
- Alimentazione (→ [Installare le batterie](#), → [Collegare l'adattatore AC](#))
- Accendete l'unità (→ [Formattare la card microSD mentre si avvia l'unità](#), → [Avviare l'unità senza formattare la card microSD](#))
- Collegate l'unità a una fotocamera DSLR, ad esempio (→ [Collegare l'unità a una fotocamera](#))
- Eseguite le impostazioni relative all'hardware (→ [Eseguire impostazioni relative all'hardware](#))
- Eseguite impostazioni relative all'ingresso (→ [Eseguire impostazioni relative all'ingresso](#))

Registrare

- Usate  per avviare la registrazione e  per fermarla (→ [Registrare](#))

Riprodurre e revisionare

- Eseguite e controllate la registrazione su M3 o su computer (→ [Eseguire le registrazioni](#), [Usare M3 Edit & Play](#))

Preparativi

Alimentazione

M3 può operare sia a batterie che usando una fonte di alimentazione collegata alla porta USB (adattatore AC, alimentazione USB bus o batteria portatile).

Quando una fonte di alimentazione è collegata alla porta USB, ad essa sarà data priorità rispetto alle batterie.

Installare le batterie

Per alimentare M3 a batterie, aprite il coperchio del comparto batteria mentre lo premete e installate due batterie AA.

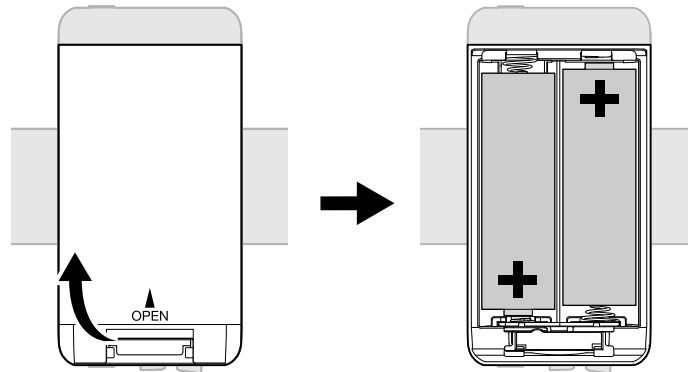

Nota:

- Usate solo un tipo di batteria (alcalina, NiMH o litio) alla volta.
- Usate la app M3 Edit & Play per impostare correttamente il tipo di batteria usato in modo che la carica residua sia visualizzata accuratamente. (→ [Impostare il tipo di batteria usato](#))
- Se la carica della batteria è bassa, spegnete immediatamente l'unità e installate batterie nuove. E' possibile controllare la carica residua con gli indicatori POWER e REC/PLAY. (→ [Lato superiore](#))

Collegare l'adattatore AC

Collegate il cavo dell'adattatore AC (AD-17) dedicato alla porta USB (Type-C) e collegate l'adattatore a una presa.

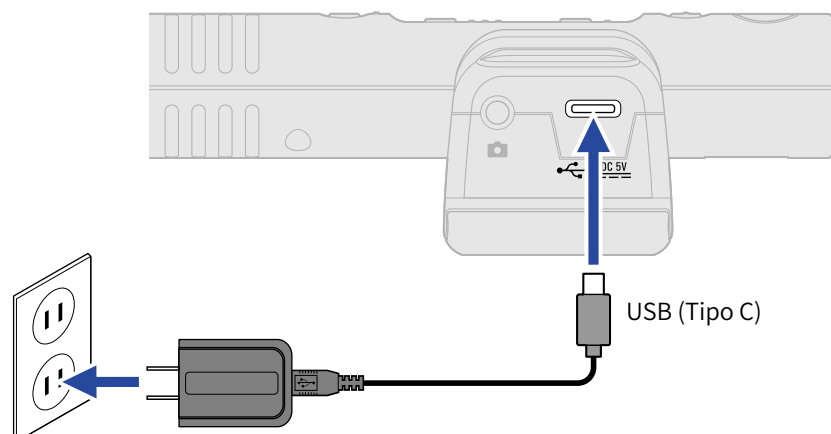

Usare altre fonti di alimentazione

Collegando un computer alla porta USB (Type-C), M3 Pro può funzionare con alimentazione USB bus. In aggiunta, è possibile usare anche una batteria portatile a 5V (tra quelle in commercio) per alimentare l'unità.

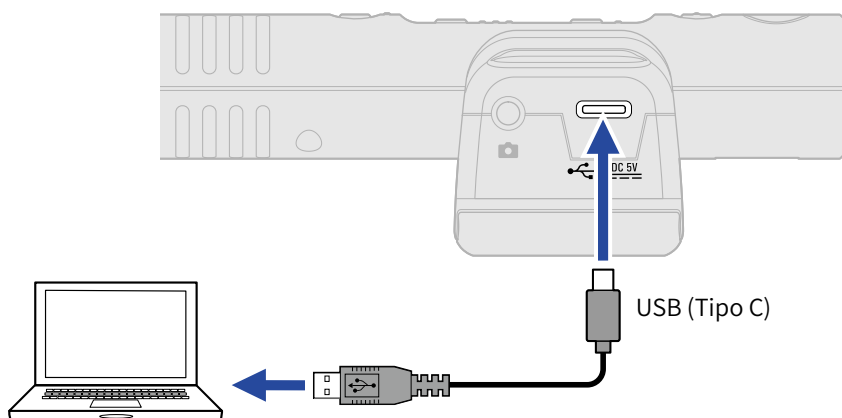

Inserire card microSD

1. A unità spenta, aprite il coperchio dello slot per card microSD, e inserite una card microSD nello slot, mantenendo i pin verso l'alto.

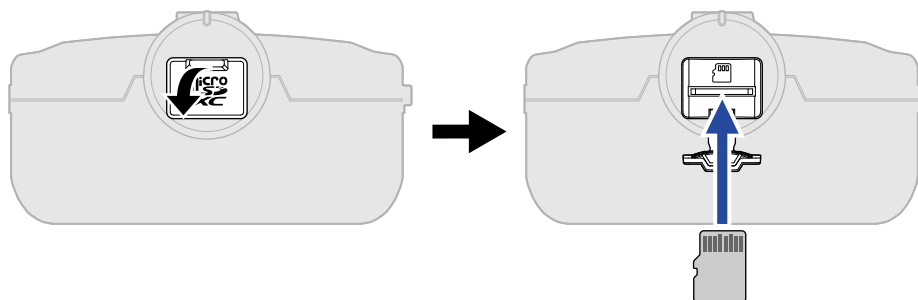

Per togliere una card microSD, spingetela ulteriormente nello slot e poi tiratela fuori.

2. Chiudete il coperchio dello slot per card microSD.

Nota:

- Accertatevi sempre che l'unità sia spenta quando inserite o togliete una card microSD. Inserire o togliere una card mentre l'unità è accesa potrebbe provocare la perdita dei dati.
- Inserendo una card microSD, assicuratevi di inserirla nel senso corretto, con la parte superiore verso l'alto.
- Non è possibile registrare o riprodurre se non è caricata una card microSD in M3.

Formattare la card microSD mentre si avvia l'unità

Prima di usare una card microSD per la prima volta con M3, formattatela sempre per ottimizzarne le performance.

Usare una card microSD che non è stata formattata da M3 potrebbe provocare problemi in registrazione o potrebbe impedire la registrazione stessa.

1. A unità spenta, mentre premete , tenete premuto  .

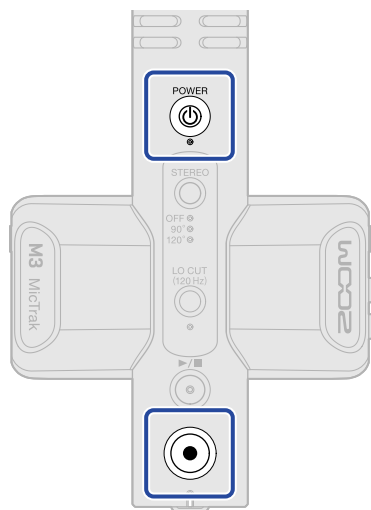

Ciò avvia l'unità in una condizione che consente di formattare la card microSD (indicatori POWER, STEREO e LO CUT accesi e indicatore REC/PLAY lampeggiante).

2. Premete  per avviare la formattazione.

Tutti gli indicatori lampeggeranno e la card microSD sarà formattata.

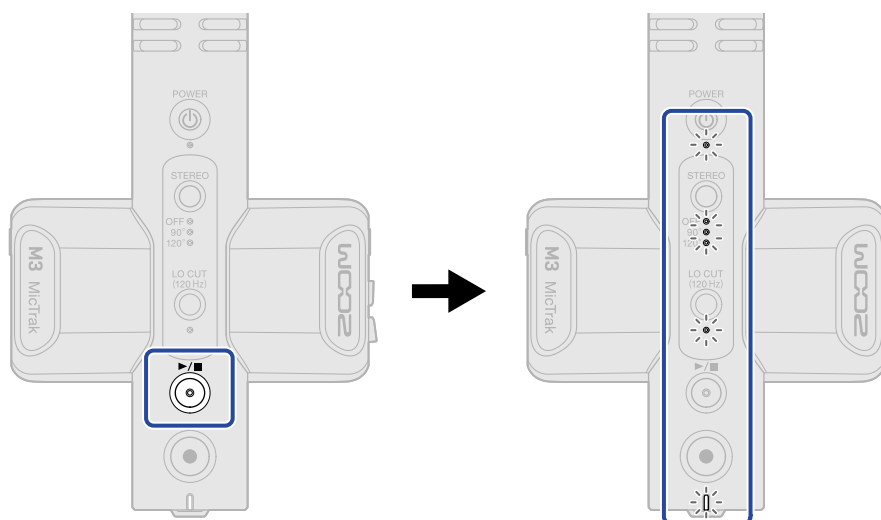

Premete qualsiasi pulsante che non sia  per annullare la formattazione.

Nota:

- Formattate sempre la card microSD per massimizzarne la performance, dopo averla acquistata o dopo averla usata su altro dispositivo.
- Sappiate che tutti i dati precedentemente salvati sulla card microSD saranno cancellati quando questa è formattata.

Avviare l'unità senza formattare la card microSD

1. Tenete premuto  .

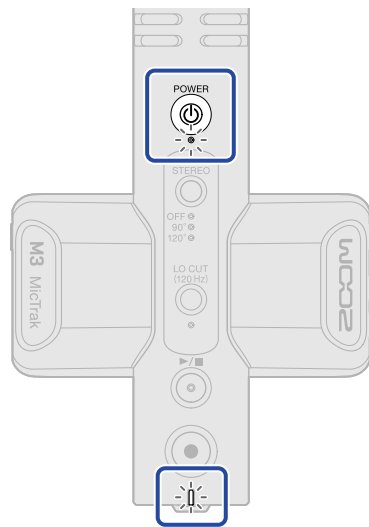

M3 si accende, e gli indicatori POWER e REC/PLAY si accendono.

Spegnere l'unità

1. Tenete premuto  finché l'indicatore POWER non si spegne.

Nota:

- Allo spegnimento dell'unità, le attuali impostazioni saranno salvate su M3.
- Non spegnete l'unità mentre state registrando.

Collegare l'unità a una fotocamera

Usate l'acclusa sospensione per usare M3 montandolo su una fotocamera DSLR, ad esempio. La sospensione riduce le vibrazioni e altri rumori quando l'unità è montata su una fotocamera DSLR, ad esempio.

1. Agganciate M3 alla sospensione

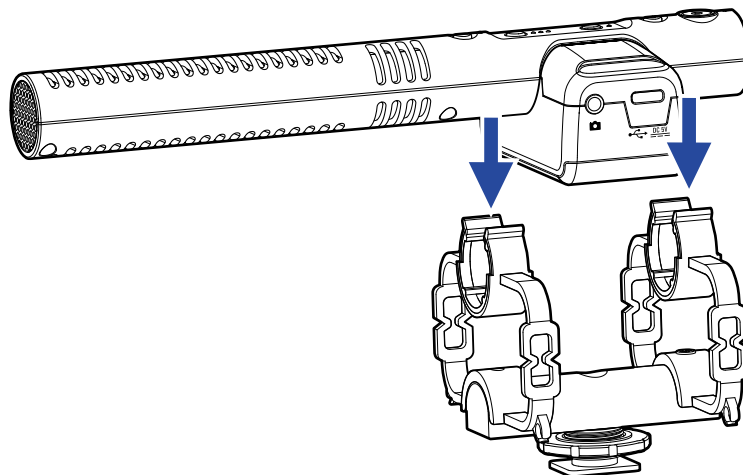

2. Fate scorrere per inserire la sospensione sull'accessorio della fotocamera e stringete la vite per agganciarlo.

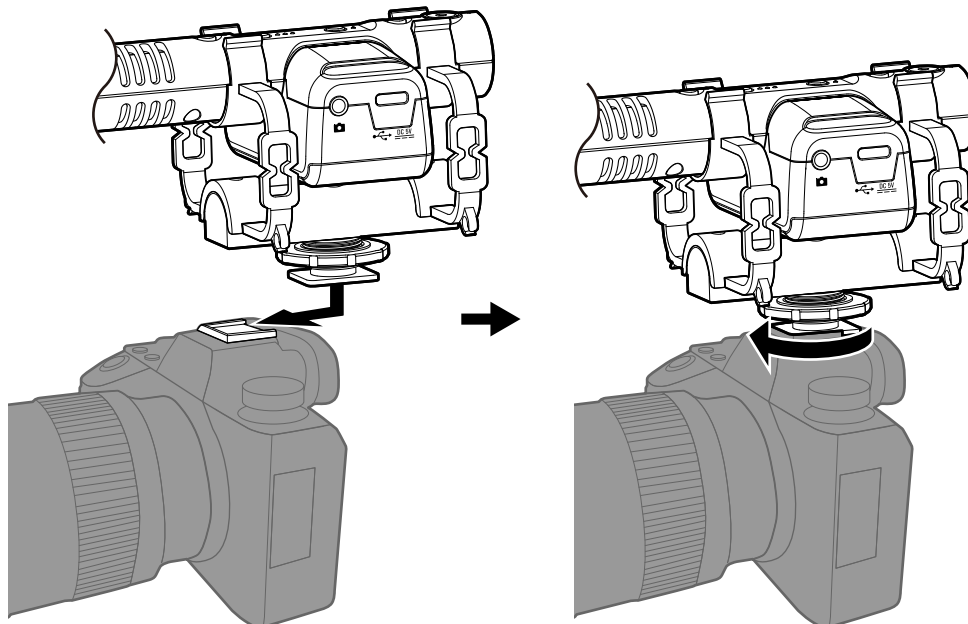

- 3.** Usate il cavo accluso per collegare il jack LINE OUT di M3 al jack ingresso esterno della fotocamera. Ciò consente di inserire il suono inviato in uscita da M3 alla fotocamera. Registrando anche il suono di M3 sulla fotocamera, la sincronizzazione col video della fotocamera sarà più facile durante l'editing.

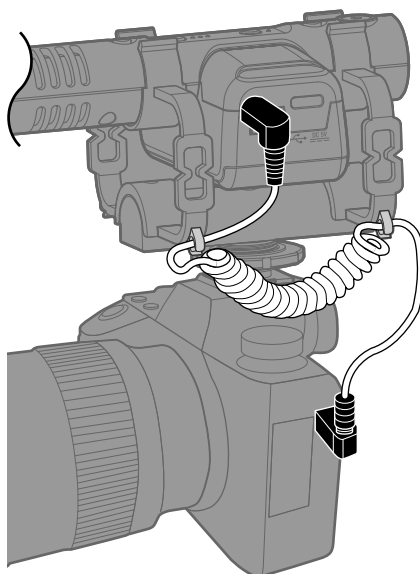

Nota:

- Per evitare che le vibrazioni possano essere trasmesse tramite il cavo di connessione a M3, assicurate il cavo alla sospensione.
- Regolate il livello di registrazione in modo che l'audio non distorca sulla fotocamera.

Eseguire impostazioni relative all'hardware

Usate M3 Edit & Play per eseguire le impostazioni relative all'hardware di M3 (→ [Usare M3 Edit & Play](#))

Eseguire impostazioni relative all'ingresso

Regolare l'ampiezza stereo

L'ampiezza stereo può essere regolata cambiando il livello del microfono laterale. Questa impostazione non influisce sui file di registrazione in formato M/S RAW.

1. Premete  per regolare l'ampiezza stereo.

Premendolo si passa ciclicamente tra le impostazioni, che appaiono tramite gli indicatori.

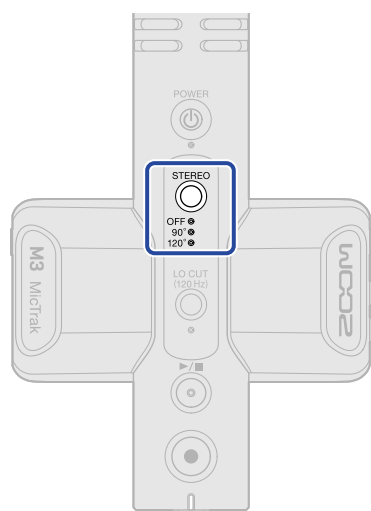

Impostazione	Spiegazione
OFF	Spegne il microfono laterale, abilitando l'uso come microfono a canna di fucile mono. Utile quando si desidera catturare solo una specifica fonte sonora.
90°	Utile quando si desidera catturare anche il suono ambientale.
120°	Utile quando si desidera catturare tutto il suono ambientale.

Ridurre il rumore (taglio delle basse frequenze)

E' possibile tagliare le basse frequenze per ridurre il suono del vento e i pop, ad esempio.

1. Premete  per accendere l'indicatore.

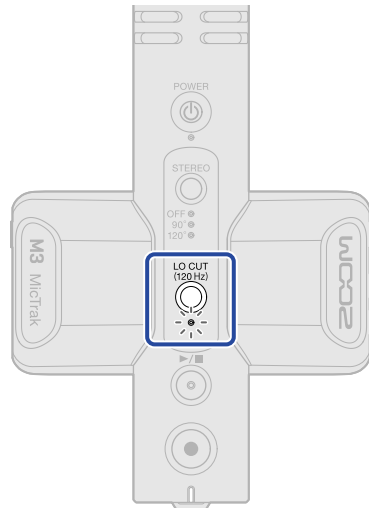

Registrazione

Registrando con M3, oltre a registrare il file mixato dei segnali dei microfoni, vengono anche registrati sulla card microSD i file separati in formato RAW catturati dai microfoni laterale e mediano.

L'ampiezza stereo può essere regolata in seguito usando i file in formato M/S RAW.

Monitorare i suoni in ingresso

È possibile monitorare i suoni in ingresso usando le cuffie, ad esempio, ed è possibile regolare il volume del monitoraggio.

1. Collegate le cuffie, ad esempio, al jack PHONE OUT.

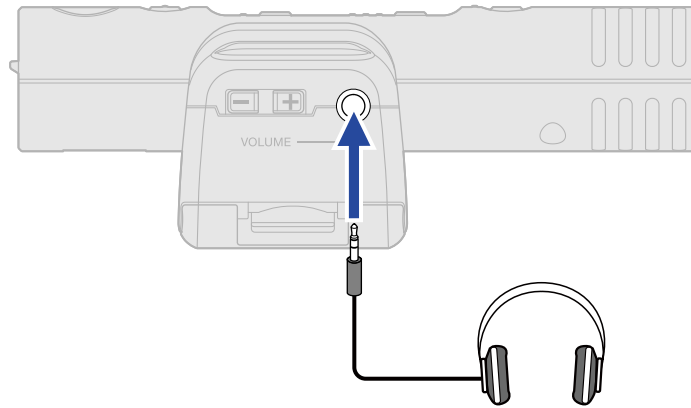

2. Usate  per regolare il volume.

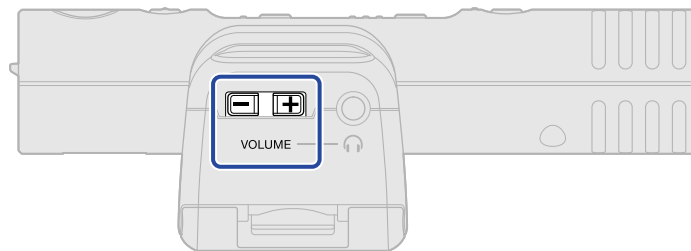

Nota:

L'impostazione del volume delle cuffie non influisce sul livello di registrazione.

Suggerimento:

M3 è un microfono direzionale. Consigliamo di monitorare il suono con le cuffie per garantire un accurato microfonaggio.

Registrazione

1. Premete .

L'indicatore REC/PLAY si accende in rosso e la registrazione si avvia.

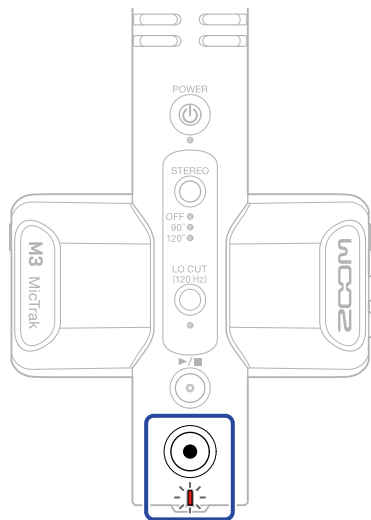



Nota:

Se la carica residua della batteria si abbassa durante la registrazione, l'indicatore REC/PLAY lampeggia in arancio.

2. Premete per fermare.

Suggerimento:

Tenendo premuto  quando si avvia la registrazione, tutte le altre operatività possono essere disabilitate in registrazione (REC HOLD). Ciò evita operazioni non desiderate durante la registrazione, compreso il variare accidentalmente le impostazioni o fermare la registrazione senza volerlo.

Quando la funzione REC HOLD è attiva, tener premuto ancora  disattiva la funzione e ferma la registrazione.

Eseguire le registrazioni

E' possibile riprodurre il file registrato più di recente.

1. Collegate le cuffie, ad esempio, al jack PHONE OUT.

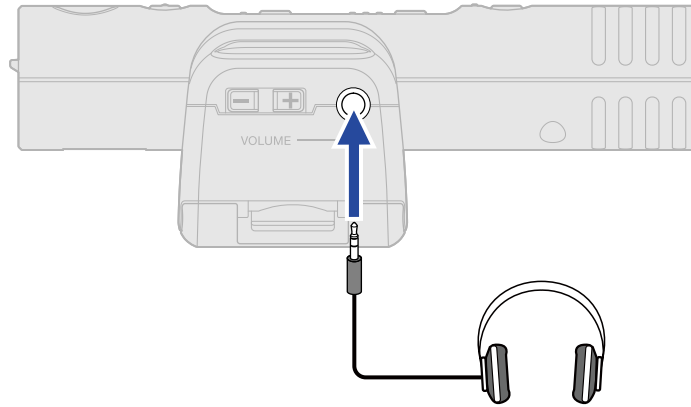

2. Premete .

L'indicatore REC/PLAY si accende in verde e la registrazione si avvia.

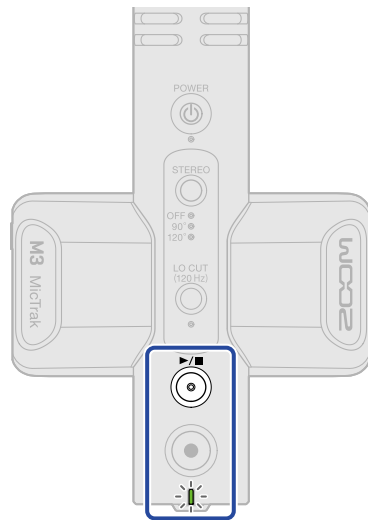

3. Premete  per fermare la riproduzione.

Suggerimento:

Usando la app M3 Edit & Play, l'ampiezza stereo dei file di registrazione in formato M/S RAW può essere regolata con precisione mentre essi sono in riproduzione ed è possibile esportarli come file stereo. (→ [Usare M3 Edit & Play](#))

Gestire i file

I file creati da M3 sono salvati sulla card microSD.

M3: struttura di cartelle e file

Struttura di cartelle e file

Registrando con M3, i file sono creati sulle card microSD nella maniera seguente.

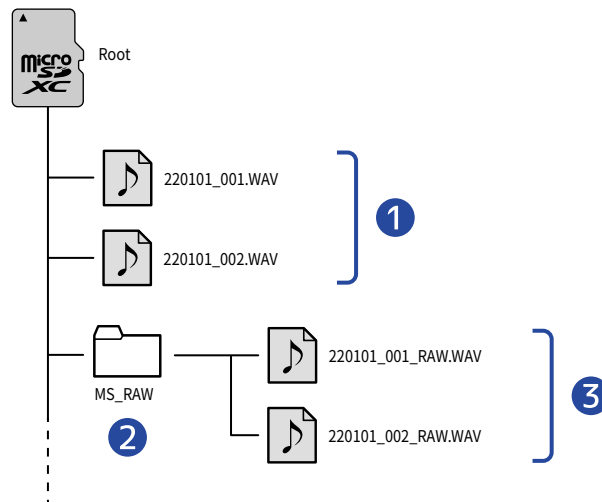

1 File stereo

Normali file stereo sono creati usando l'ampiezza stereo impostata, nella cartella principale della card microSD.

Quando l'ampiezza stereo è su OFF, lo stesso segnale è registrato sui canali destro e sinistro.

(→ [Regolare l'ampiezza stereo](#))

2 Cartella MS_RAW

I file in formato M/S RAW sono creati qui.

3 File M/S RAW

I file in formato M/S RAW sono creati con il segnale del microfono mediano sulla traccia 1 e il segnale del microfono laterale sulla traccia 2

L'ampiezza stereo può essere regolata in seguito usando la app M3 Edit & Play. (→ [Usare M3 Edit & Play](#))

Dare un nome al file di registrazione

I nomi dei file sono assegnati in base ai seguenti formati.

Nome del file (esempio)	Spiegazione
<p>20220101_001.WAV</p> <p>1 2</p>	<ol style="list-style-type: none"><li data-bbox="518 369 1525 459">1 Data Viene usato il formato della data impostato.<li data-bbox="518 481 1525 616">2 Numero della take Questo numero aumenta di un'unità ogni volta che la registrazione si avvia nuovamente.

Trasferire file su computer

Collegando M3 a un computer, i file su card microSD possono essere controllati e spostati. Avviate M3 in modalità File Transfer per collegarlo a un computer.

1. Usate un cavo USB (Type-C) per collegare M3 al computer.

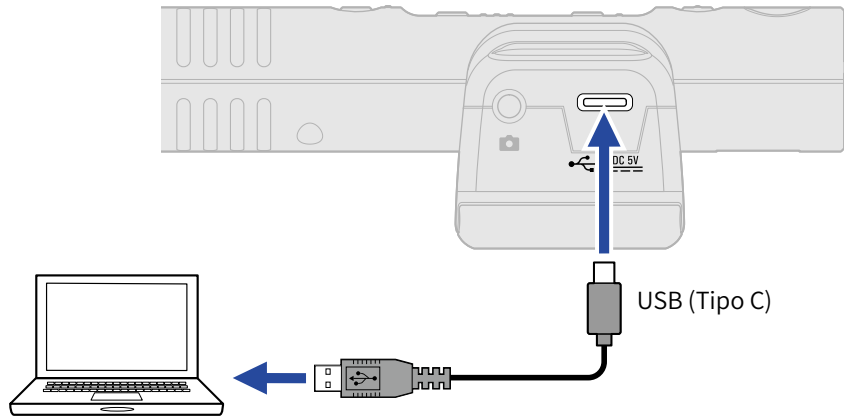

Nota:

Usate un cavo USB che supporti il trasferimento dei dati.

2. A unità spenta, mentre premete , tenete premuto .

REC/PLAY si accende in arancio e M3 si avvia in modalità File Transfer.

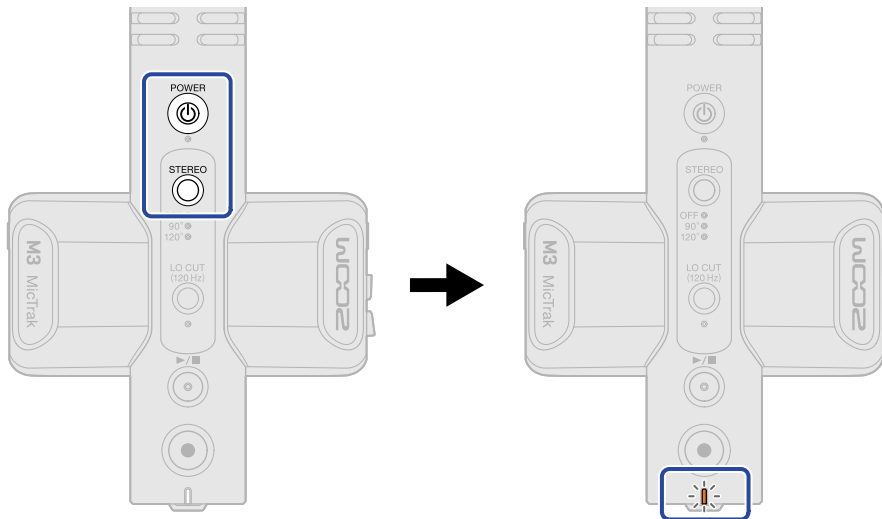

Nota:

Quando in modalità File Transfer, le normali funzioni, comprese ingresso/uscita del suono, registrazione e riproduzione, non possono essere usate.

3. Usate computer, smartphone o tablet per lavorare coi file salvati sulla card microSD.

Scollegare il computer

1. Scollegate il computer.

- Windows:
Selezionate M3 da "Safely Remove Hardware and Eject Media".
- macOS:
Trascinate l'icona M3 nel cestino.

2. Scollegate il cavo USB che collega M3 al computer.

Nota:

Eseguite sempre la procedura di cui al punto 1, prima di scollegare il cavo USB.

3. Spegnete M3.

Uso come microfono USB

I segnali in ingresso su M3 possono essere inviati a un computer, uno smartphone o un tablet, e i segnali in riproduzione da questi dispositivi possono essere inviati in uscita da M3.

Inoltre, M3 può anche registrare audio mentre lo si usa come microfono USB.

Collegare computer, smartphone e tablet

1. Usate un cavo USB (Type-C) per collegare M3 a un computer, uno smartphone o un tablet. Se volete collegare un iPhone, vd. "Collegare un iPhone" più avanti.

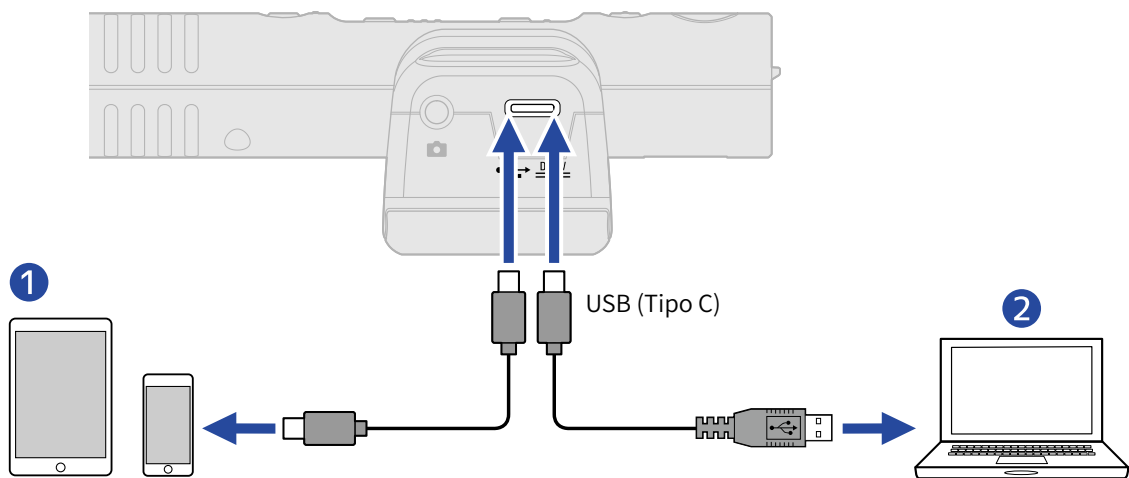

- 1 Smartphone/tablet (Android, iPad con connettore Type-C)
- 2 Computer (Windows/Mac)

Nota:

- Usate un cavo USB che supporti il trasferimento dei dati.
- L'operatività è fissa a 48kHz/24-bit.
- La connessione è possibile con dispositivi che forniscono alimentazione a 5V/1A, compresi dispositivi Android e iPad con connettori Type-C.

Collegare un iPhone:

Seguite le procedure sotto indicate per collegare un iPhone.

1. Alimentate M3 a batterie.
2. Usate un Lightning to USB Camera Adapter per collegare M3 e l'iPhone.

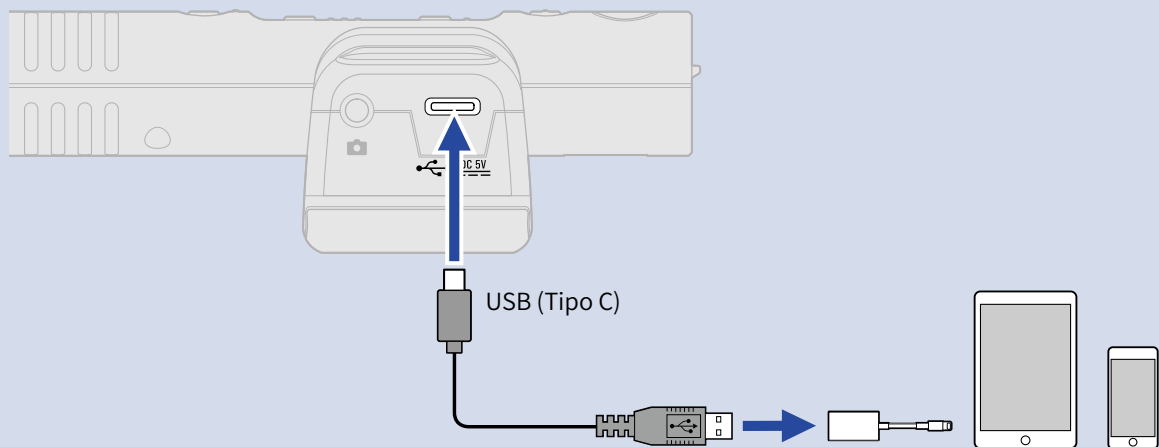

NOTE

- Non registrate o eseguite i file mentre lo usate collegati a un iPhone. L'alimentazione di M3 potrebbe aver problemi e la connessione con l'iPhone potrebbe interrompersi.
- Usando un Lightning to USB 3 Camera Adapter, fornite alimentazione tramite una fonte esterna.

Suggerimento:

Nel caso di uso come microfono USB, l'ampiezza stereo può essere regolata (→ [Regolare l'ampiezza stereo](#)) e le basse frequenze possono essere tagliate (→ [Ridurre il rumore \(taglio delle basse frequenze\)](#)).

Gestire il firmware

Controllare le versioni firmware

Usate la app M3 Edit & Play per controllare la versione firmware. (→ [Usare M3 Edit & Play](#))

Aggiornare il firmware

E' possibile aggiornare il firmware di M3 portandolo alle versioni più recenti.

I file di aggiornamento possono essere scaricati dal sito web di ZOOM (zoomcorp.com).

Seguite le istruzioni in "M3 Firmware Update Guide" sulla pagina di download di M3.

Usare M3 Edit & Play

M3 Edit & Play è un'applicazione per computer che può essere usata, ad esempio, per eseguire le impostazioni di M3 così come per regolare volume e ampiezza stereo dei file in formato M/S RAW registrati da M3 e per esportarli come normali file stereo.

Veduta d'insieme della schermata di M3 Edit & Play

Quando viene lanciata M3 Edit & Play, appare la schermata illustrata sotto. Vd. I link di riferimento per dettagli su ogni funzione.

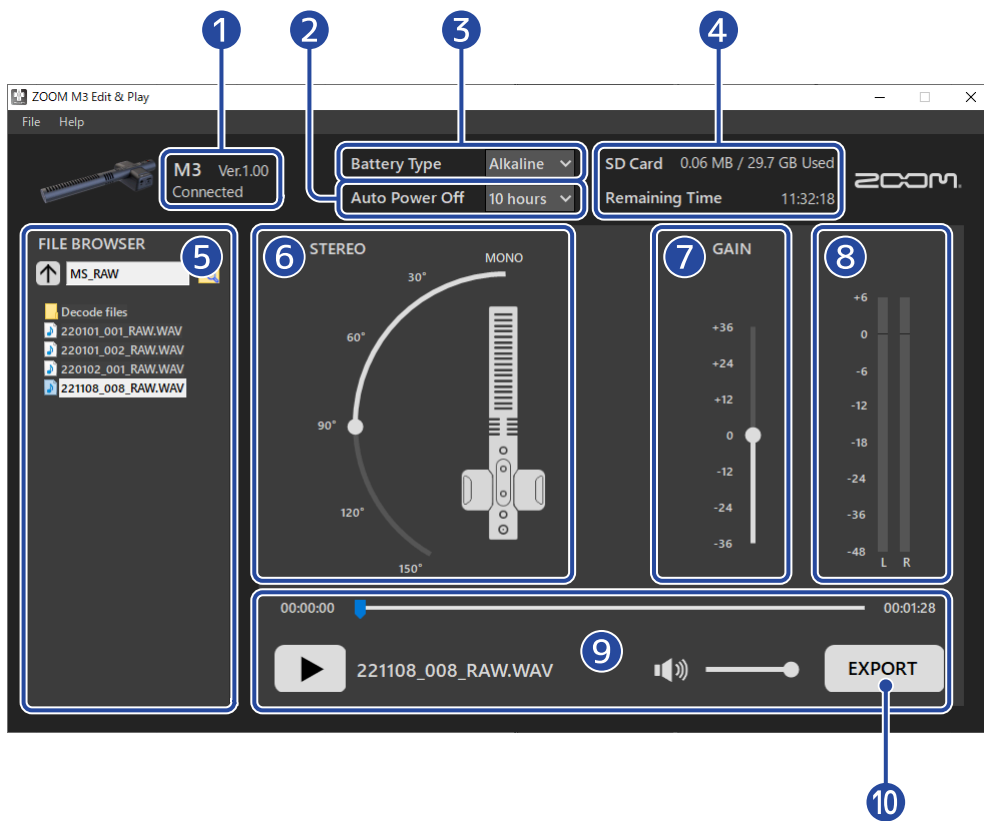

1 Status di connessione

Mostra lo status di connessione di M3. E' possibile controllare la versione firmware usata da M3, quando siete collegati. (→ [Controllare la versione firmware](#))

2 Auto Power Off

Usate questa funzione per impostare il tempo di inutilizzo dopo il quale M3 si spegne automaticamente. (→ [Impostare il tempo dello spegnimento automatico \(Auto Power Off\)](#))

3 Battery Type

Selezionate il tipo di batteria usato M3. (→ [Impostare il tipo di batteria usato](#))

4 SD Card

Mostra lo spazio residuo e il tempo di registrazione disponibile sulla card microSD caricata su M3.
(→ [Controllare lo spazio residuo sulla card microSD](#))

5 File browser

Usatelo per scorrere i file WAV sul computer e per selezionare file da regolare con M3 Edit & Play.
(→ [Selezionare i file](#))

6 Impostazione dell'ampiezza stereo

Usatela per impostare l'ampiezza stereo dei file in formato M/S RAW registrati da M3. (→ [Impostare l'ampiezza stereo](#))

7 Impostazione del gain

Usatela per regolare il volume dei dati di registrazioni. (→ [Regolare il gain](#))

8 Indicatori di livello

Usateli per controllare il volume in riproduzione. (→ [Controllare i livelli](#))

9 Area di riproduzione

Controllate qui la riproduzione. (→ [Eseguire i file](#))

10 Pulsante export

Usatelo per esportare file stereo regolari usando l'ampiezza stereo e le impostazioni del gain regolate in M3 Edit & Play. (→ [Usare la funzione export](#))

Installare M3 Edit & Play

1. Scaricate M3 Edit & Play sul computer dal sito web zoomcorp.com.

Nota:

La versione più recente di M3 Edit & Play può essere scaricata dal sopra citato sito web.

2. Installate M3 Edit & Play sul computer
Seguite le istruzioni che si trovano nella Guida all'installazione.

Eseguire e controllare varie impostazioni di M3

Collegate M3 a un computer per eseguire e controllare varie impostazioni di M3.

1. Accendete M3 (→ [Formattare la card microSD mentre si avvia l'unità](#), → [Avviare l'unità senza formattare la card microSD](#)).
2. Usate un cavo USB (Type-C) per collegare M3 al computer.

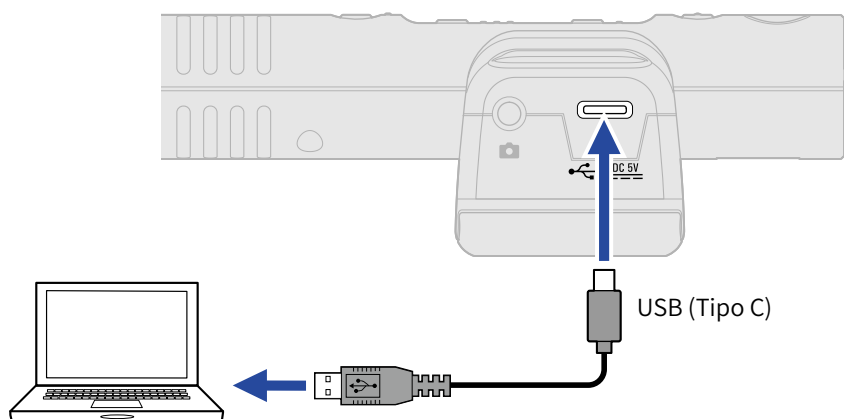

Nota:

Usate un cavo USB che supporti il trasferimento dei dati.

3. Lanciate M3 Edit & Play, e verificate che appaia "Connected".



Impostare data e ora

Collegato a un computer, M3 si imposta automaticamente su data e ora usate dal computer. La data viene aggiunta ai file in registrazione.

Impostare il tipo di batteria usato

Impostate correttamente il tipo di batteria usato da M3 in modo che la carica residua sia visualizzata accuratamente.

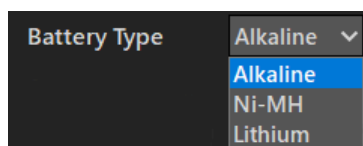

Impostazione	Spiegazione
Alkaline	Batterie alcaline
Ni-MH	Batterie al nickel metallo idruro

Impostazione	Spiegazione
Lithium	Batterie al litio

Impostare il tempo dello spegnimento automatico (Auto Power Off)

E' possibile impostare M3 in modo che si spenga automaticamente se non in uso per un certo periodo di tempo.

Per mantenere l'unità sempre accesa, posizionate la funzione Auto Power Off su Never.

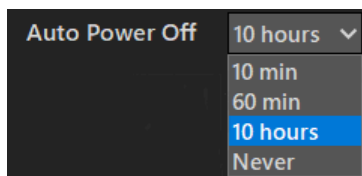

Impostazione	Spiegazione
10 min	L'unità si spegne automaticamente se non in uso per 10 minuti.
60 min	L'unità si spegne automaticamente se non in uso per 60 minuti.
10 hours	L'unità si spegne automaticamente se non in uso per 10 ore.
Never	L'unità non si spegne automaticamente

Controllare lo spazio residuo sulla card microSD

E' possibile controllare lo spazio residuo e il tempo di registrazione disponibile sulla card microSD.

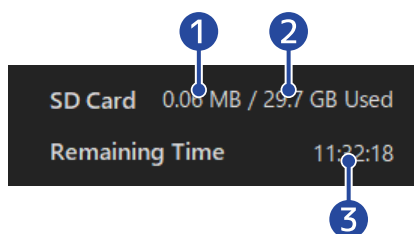

- 1 Spazio utilizzato sulla card microSD
- 2 Capacità della card microSD
- 3 Tempo di registrazione disponibile

Controllare la versione firmware

E' possibile controllare la versione firmware usata da M3.



Selezionare i file

E' possibile scorrere i file WAV sul computer e selezionare i file da eseguire o regolare. I file registrati su dispositivi diversi da M3 non possono essere selezionati.

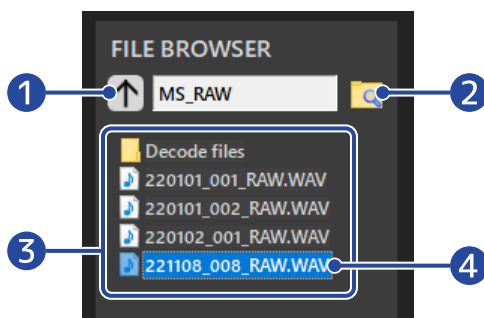

- 1 Passare alla cartella più in su di un livello**
Cliccatelo per passare alla cartella più in su di un livello.
- 2 Selezionare la cartella**
Cliccate l'icona della cartella per selezionare quella da aprire.
- 3 File WAV e cartelle all'interno della cartella attualmente visualizzata**
Fate doppio-click per aprirla.
- 4 File selezionato**
Il file selezionato è messo in evidenza.

Eeguire i file

Usate l'area di riproduzione per eseguire i file. (→ [Veduta d'insieme della schermata di M3 Edit & Play](#))

Usate il browser per selezionare il file desiderato da riprodurre. (→ [Selezionare i file](#))

L'ampiezza stereo e il gain possono essere regolati mentre il file è in esecuzione.

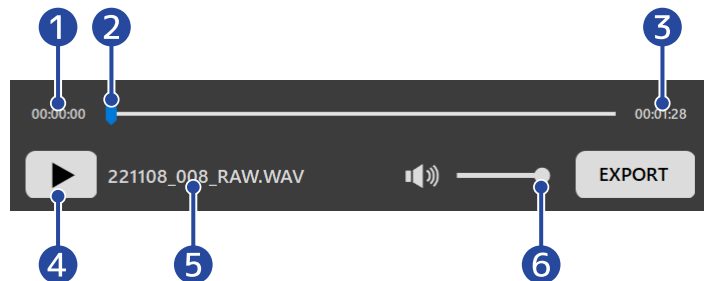

1 Tempo nella posizione di riproduzione

2 Posizione di riproduzione

E' possibile cambiare la posizione di riproduzione, cliccando o trascinando.

3 Lunghezza del file

4 Pulsante In esecuzione/ Pausa

Cliccatelo per avviare/fermare la riproduzione.

5 Nome del file attualmente in esecuzione

6 Volume di riproduzione

E' possibile cambiare il volume di riproduzione, cliccando o trascinando. Ciò non influisce sul volume dei file esportati. (Vd. ["Regolare il gain"](#) per regolare il volume dei file esportati.)

Impostare l'ampiezza stereo

Usate la funzione per regolare l'ampiezza stereo dei file in formato M/S RAW registrati da M3. Non può essere regolata per i normali file stereo.

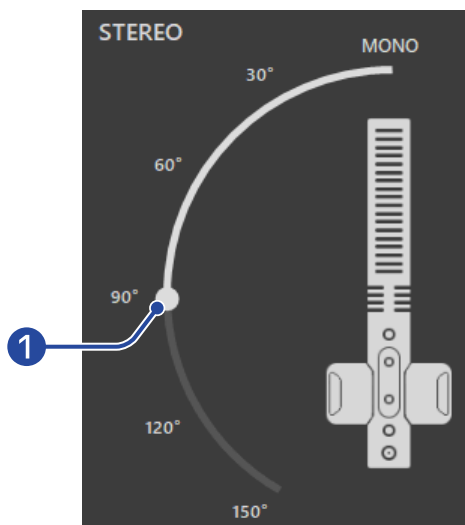

1 Ampiezza stereo

Trascinate lo slider per regolarla. Aumentare l'angolo rafforza il suono stereo.

I numeri vicini allo slider (ad esempio 90°) possono essere cliccati per portare lo slider in quella posizione.

Regolare il gain

I volumi dei file registrati da M3 possono essere regolati.

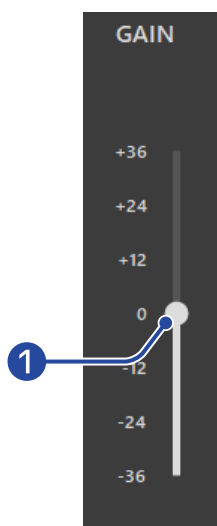

1 Volume

Trascinate lo slider per regolare il volume.

I numeri vicini allo slider (ad esempio +12) possono essere cliccati per portare lo slider in quella posizione.

Fate doppio click per portare lo slider sullo 0.

Controllare i livelli

E' possibile controllare il volume in tempo reale durante la riproduzione.
Il livello cambia in base all'ampiezza stereo e alle impostazioni del gain.

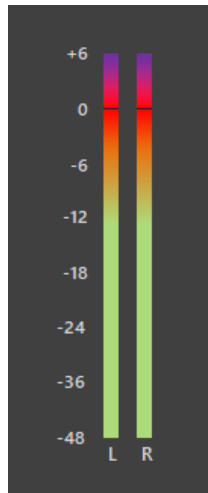

Nota:

Se si supera 0 dB, esportare in formato lineare a 24-bit dar  luogo al clip. (→ [Usare la funzione export](#))

Usare la funzione export

I normali file stereo possono essere esportati dopo averne regolato l'ampiezza stereo e il volume dei file registrati da M3.

1. Selezionate il file da esportare (→ [Selezionare i file](#)).
2. Regolate l'ampiezza stereo e il volume mentre lo riproducete (→ [Eseguire i file](#)).
3. Cliccate il pulsante EXPORT.



4. Eseguire impostazioni relative all'esportazione.

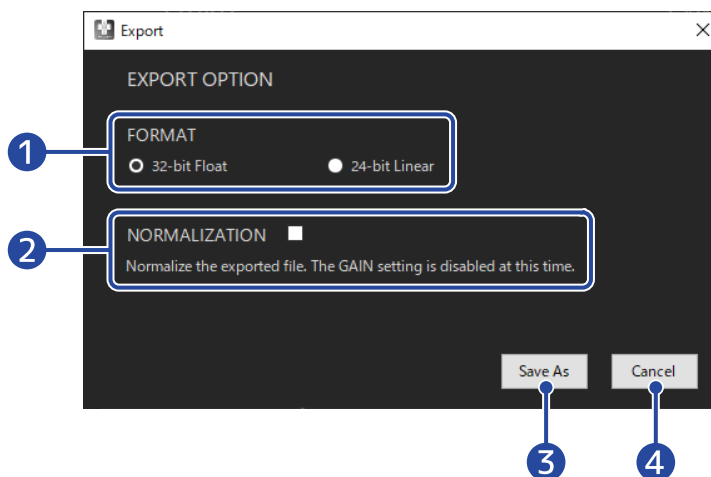

- 1 **Formato dell'esportazione**
Selezionate se esportare in formato 32-bit float o lineare a 24-bit.
- 2 **Impostazione di normalizzazione**
Abilita la funzione di normalizzazione durante l'esportazione. Controllate il box per abilitare la normalizzazione e disabilitare l'impostazione del gain.
La normalizzazione regola il volume in modo il picco dei dati sia 0 dB.
- 3 **Pulsante di salvataggio**
Premetelo per passare al punto 5 e salvare il file.
- 4 **Annulla**
Annulla il salvataggio e torna alla schermata precedente.

5. Inserite il nome del file nel box di dialogo di salvataggio e salvate il file.

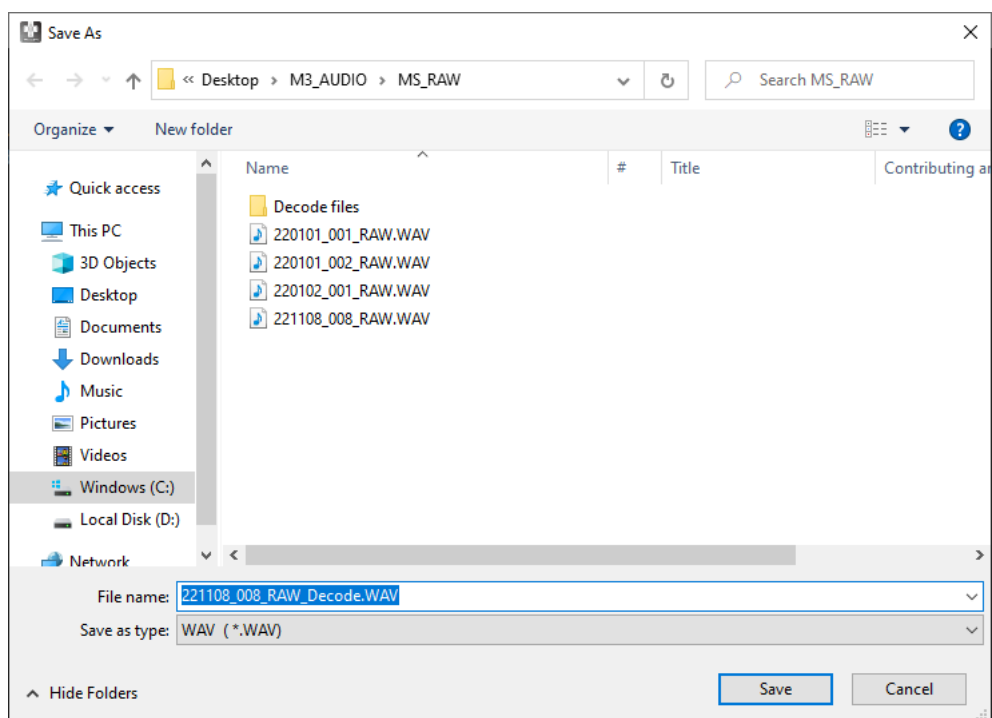

Menu dell'applicazione M3 Edit & Play

Il menu in alto a sinistra può essere usato per vedere informazioni relative alla app e per accedere al relativo manuale.

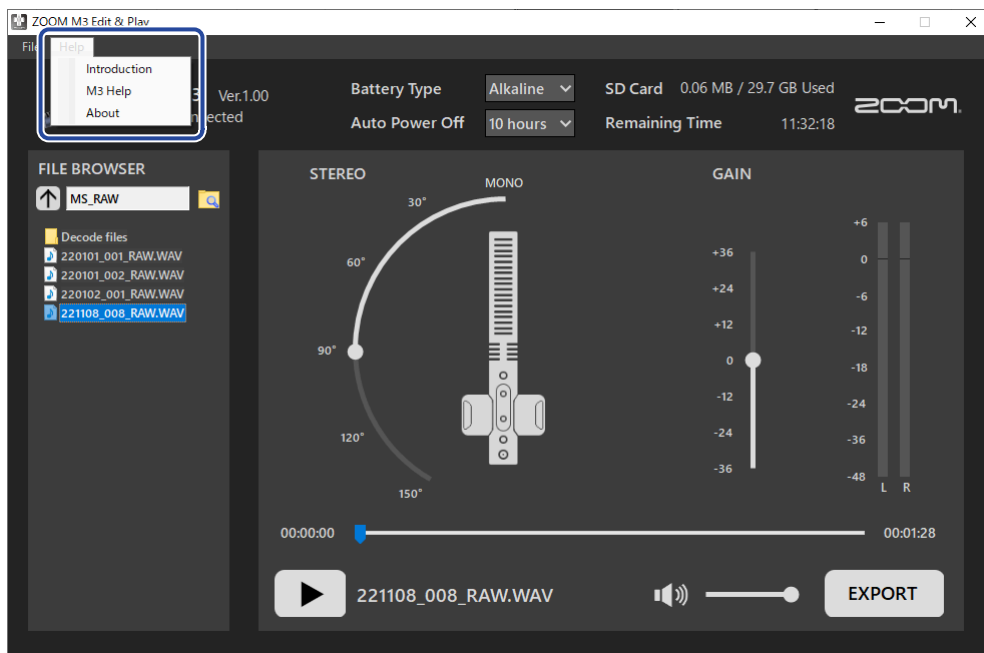

Informazioni relative a M3 Edit & Play

E' possibile visualizzare le informazioni relative alla applicazione.

In Windows, selezionate Help > About.

Su Mac, selezionate ZOOM M3 Edit & Play > About ZOOM M3 Edit & Play.

Help

I documenti relativi a M3 possono essere consultati in Internet.

Selezionate Help > M3 Help.

Appendice

Diagnostica

Se pensate che M3 non funzioni correttamente, verificate prima quanto segue.

Problemi di registrazione/riproduzione

L'unità non si accende

- Controllate la fonte di alimentazione. (→ [Alimentazione](#))



Nessun suono o uscita molto bassa

- Controllate l'orientamento del microfono.
- Verificate le connessioni. (→ [Collegare l'unità a una fotocamera](#))
- Controllate il volume delle cuffie. (→ [Monitorare i suoni in ingresso](#))

Impossibile registrare o il suono si interrompe

- Verificate che l'indicatore REC/ PLAY sia rosso. (→ [Registrare](#))
- Verificate che la card microSD abbia spazio disponibile. E' possibile usare M3 Edit & Play per verificare il tempo di registrazione disponibile. (→ [Controllare lo spazio residuo sulla card microSD](#))
- Verificate che la card microSD sia caricata correttamente nello slot. (→ [Inserire card microSD](#))
- Usate il microfono di M3 per formattare la card microSD. (→ [Formattare la card microSD mentre si avvia l'unità](#))

Impossibile fermare la registrazione

- Tenere premuto  per avviare la registrazione attiva la modalità REC HOLD, che disabilita l'uso degli altri pulsanti. Tenete premuto  per fermare la registrazione. (→ [Registrare](#))

Altri problemi

Il registratore non è riconosciuto da computer, smartphone o tablet, anche se la porta USB è collegata ad esso.

- Usate un cavo USB che supporti il trasferimento dei dati.
- Controllate le impostazioni di ingresso e uscita audio del dispositivo.

Il tempo di operatività a batterie è breve

Eseguire le impostazioni seguenti può aumentare il tempo di operatività a batterie.

- Impostate correttamente il tipo di batteria usato. (→ [Impostare il tipo di batteria usato](#))
- Scollegate i cavi non necessari dai jack PHONE OUT e LINE OUT.

- Per le loro caratteristiche, usare batterie al nickel metallo idruro (specialmente quelle ad alta capacità) o al litio può consentire un uso più prolungato rispetto all'uso con batterie alcaline, quando l'assorbimento è alto.

Specifiche tecniche

Ingressi	Microfono mediano (A canna di fucile mono)	Direzionalità	Super cardioide
		Gain in ingresso	Regolazioni non necessarie (uso dei circuiti di conversione dual A/D)
		Massima pressione sonora in ingresso	133 dB SPL
	Microfono laterale	Direzionalità	Bidirezionale
		Gain in ingresso	Regolazioni non necessarie (uso dei circuiti di conversione dual A/D)
		Massima pressione sonora in ingresso	119 dB SPL
Uscite	LINE OUT	Connettore	3,5mm mini jack stereo
		Massimo livello in uscita	+1.2 dBu (entro carico 2 kΩ)
		Impedenza in uscita	100 Ω
	PHONE OUT	Connettore	3,5mm mini jack stereo
		Massimo livello in uscita	20 mW + 20 mW (entro carico 32 Ω)
		Impedenza in uscita	10 Ω
Registratore		N. max. di tracce in registrazione simultanea	4
		N. max. di tracce in riproduzione simultanea	2
		Formato di registrazione	WAV 48 kHz, 32-bit float stereo Formato BWF supportato
		Supporto di registrazione	Card da 4–32GB compatibili con le specifiche microSDHC Card da 64GB–1TB compatibili con le specifiche microSDXC
USB	Connettore	USB Type-C • Usate un cavo USB che supporti il trasferimento dei dati. L'alimentazione USB bus è supportata.	
	Microfono USB	USB 2.0 High Speed 48 kHz, 24-bit 2-in/2-out	
	Trasferimento file	USB 2.0 High Speed	

Alimentazione		2 batterie AA (alcaline, litio, o ricaricabili NiMH) Adattatore AC (ZOOM AD-17): DC 5 V/1 A • L'alimentazione USB bus è supportata.
Tempo stimato di operatività in continuo usando le batterie • I valori sono approssimativi. • I tempi di operatività in continuo a batterie sono stati determinati da test interni. Possono variare in base alle condizioni di uso. • Sono i tempi finché l'indicatore POWER non inizia a lampeggiare in arancio (velocemente).	Cuffie non collegate, LINE OUT collegato alla fotocamera	Batterie alcaline: circa 12 ore Batterie NIMH (1900 mAh): circa 11 ore Batterie al litio: circa 21 ore
Corrente nominale	Batterie	234 mA
	Alimentazione USB bus/ alimentazione DC 5 V	186 mA
Assorbimento		1,5 W massimo
Dimensioni		71,6 mm (W) × 201,3 mm (D) × 38 mm (H)
Peso (incluse batterie)		135 g

Note: 0 dBu = 0,775 Vrms



ZOOM CORPORATION

4-4-3 Kanda-surugadai, Chiyoda-ku, Tokyo 101-0062 Japan
zoomcorp.com