

M2

MicTrak

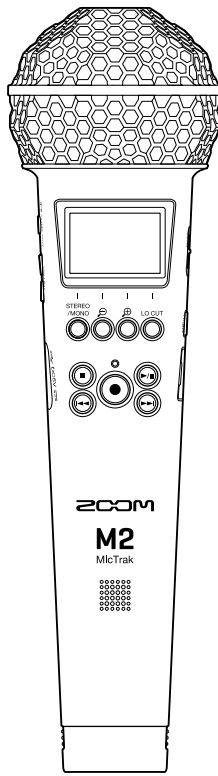

使用说明书

使用本设备前请务必阅读安全使用设备及注意事项。

©2023 ZOOM CORPORATION

未经许可，严禁将本说明书或其中的任何部分进行复制或再次印刷。

本说明书提及的其他产品名称、注册商标和公司名称属于其各所有者。本说明书中提及的所有商标和注册商标仅用于功能或特性说明，而非侵犯其各所有者的版权。

本文件在灰度图像设备上无法正确显示。

使用说明书概览

如果您想了解本设备的全新功能和相关操作，请参阅使用说明书。请将本使用说明书放置于随手可取之处以便查阅。

本手册及产品技术指标如有更新恕不另行通知。

- Windows® 是 Microsoft® Corporation 的商标或注册商标。
- Mac、macOS 和 iPadOS 是 Apple Inc. 在美国和其他国家的商标或注册商标。
- iOS 是 Cisco Systems, Inc. 在美国和其他国家的商标或注册商标并经授权使用。
- Android 是 Google LLC 的商标。
- microSDXC 标识是 SD-3C LLC 的商标。
- CD、唱片、磁带、现场演绎、视频作品及广播等授权素材的录音仅用于个人使用。未经版权所有者允许而将录音用于其他用途将视作侵权行为。ZOOM CORPORATION 对于侵权行为不承担任何责任。

内容

使用说明书概览.....	2
M2 概览.....	5
录音及编辑后还原高品质音频.....	5
各单元的功能.....	9
相关界面概览.....	13
录音步骤.....	19
准备工作.....	20
装入 microSD 卡.....	20
供电.....	21
使用话筒夹持器.....	24
开启/关闭电源.....	25
设置语言 (首次开机).....	26
设置日期格式 (首次开机).....	27
设置日期和时间 (首次开机).....	28
设置所使用的电池类型 (首次开机).....	29
防止误操作 (HOLD 功能).....	30
输入设置.....	31
改变立体声/单声道设置.....	31
减弱噪音 (低阻).....	32
录音.....	33
调节音量的波形大小.....	33
监听输入和播放的音频.....	34
录音设置.....	35
录音.....	38
录音时添加标记.....	39
播放.....	40
播放录音.....	40
播放时添加/删除标记.....	43
标准化播放音量.....	44
管理文件.....	45
M2 的文件夹和文件结构.....	45
查看文件 (FILE LIST 界面).....	47
删除文件.....	49
优化音量 (标准化).....	51
改变比特深度和导出文件 (导出).....	52
浏览文件信息.....	54
作为 USB 话筒.....	55

安装驱动.....	55
连接电脑、智能手机和平板电脑.....	56
静音 USB 话筒.....	58
断开与电脑、智能手机和平板电脑的连接.....	59
USB 话筒设置.....	60
将文件传输至电脑和其他设备.....	64
连接电脑、智能手机和平板电脑.....	64
断开与电脑、智能手机和平板电脑的连接.....	66
其他设置.....	67
设置屏幕所显示的语言.....	67
设置日期和时间.....	68
设置日期格式.....	70
设置屏幕背光.....	72
设置屏幕对比度.....	74
设置所使用的电池类型.....	75
设置自动关闭电源的时间 (自动关机).....	77
管理 microSD 卡.....	79
格式化 microSD 卡.....	79
检测 microSD 卡.....	80
恢复出厂默认设置.....	84
关于固件.....	85
查看固件版本.....	85
更新固件.....	85
附录.....	86
疑难排查.....	86
技术指标.....	88

M2 概览

录音及编辑后还原高品质音频

由于搭载双 A/D 转换线路并支持 32 比特浮点 WAV 文件格式，因此无论是前期录音，还是后期制作，M2 将为您还原高品质的音频数据。

现场录音

无论激昂澎湃，还是轻声细语，双 AD 转换线路让您在进行大动态录音时无需调节增益。



后期制作

32 比特浮点 WAV 文件格式将在您后期编辑时仍保持文件最佳的音频品质。



关于双 A/D 转换线路

M2 的各输入线路都配置有两台具有不同输入增益的 A/D 转换器。正因如此，您在进行高品质音频录音时无需调节增益设置，而普通录音设备却不能缺少这一操作。

极为宽广的动态范围

两台 A/D 转换器将给予您一台 A/D 转换器所无法捕捉到的更宽广的动态范围。

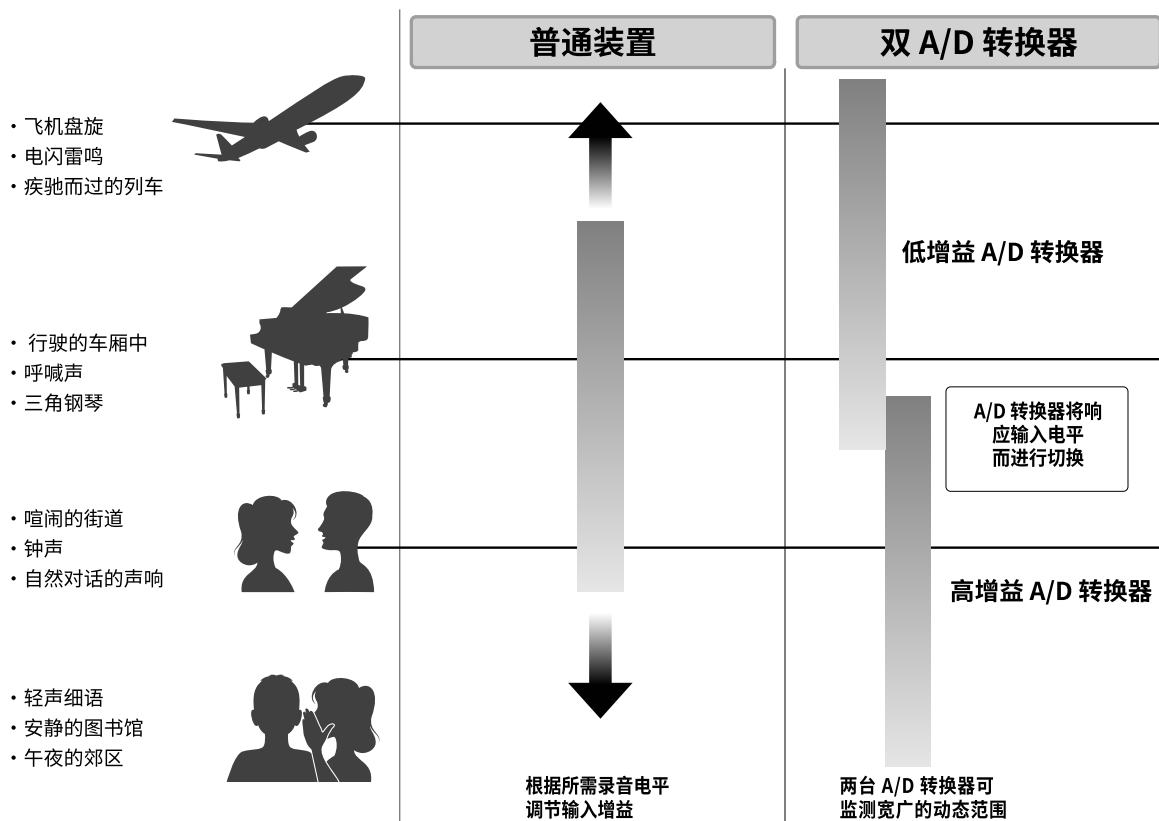

可进行切换的 A/D 转换器

通过不断监测两台 A/D 转换器处理的数据，M2 将在对比录音结果后自动择优选择。

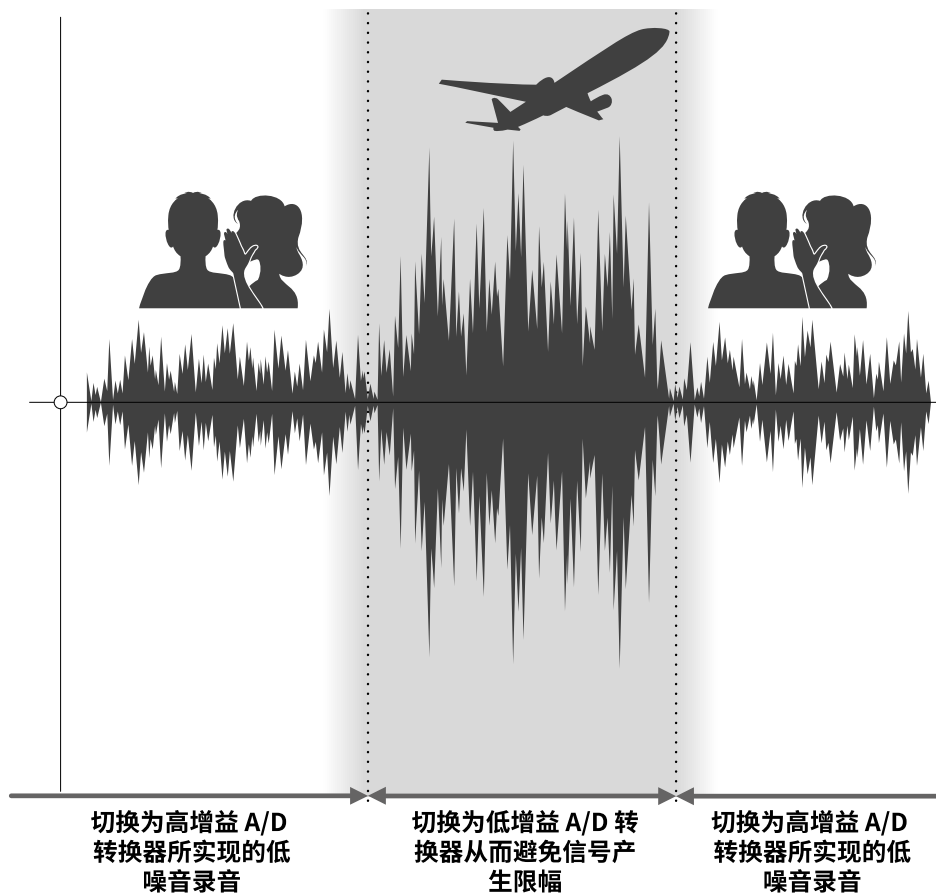

关于 32 比特浮点 WAV 文件格式

对比普通 16/24 比特线性 WAV 文件格式，32 比特浮点 WAV 文件格式具有众多优势。这些专属特性让您在后期制作时更能真实地还原现场的录音品质。

解析值优势

在低音量环境中录制的音频数据仍可保持高解析值，这是 32 比特浮点 WAV 文件格式的优势。因此，即使前期采样时的音量过低，在后期制作时提升音量电平也不会降低其音质。

■ 16/24 比特线性 WAV



■ 32 比特浮点 WAV

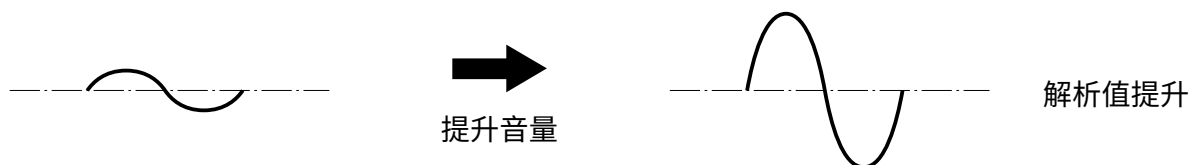

限幅优势

如果波形文件经 M2 输出或在 DAW 音频软件中产生限幅，您可以在后期编辑制作中调低音量，即可以将其恢复为不产生限幅的波形。这是因为 32 比特浮点 WAV 文件本身并不含有限幅信号。

■ 16/24 比特线性 WAV



■ 32 比特浮点 WAV



各单元的功能

前面板/后面板

■ 前面板

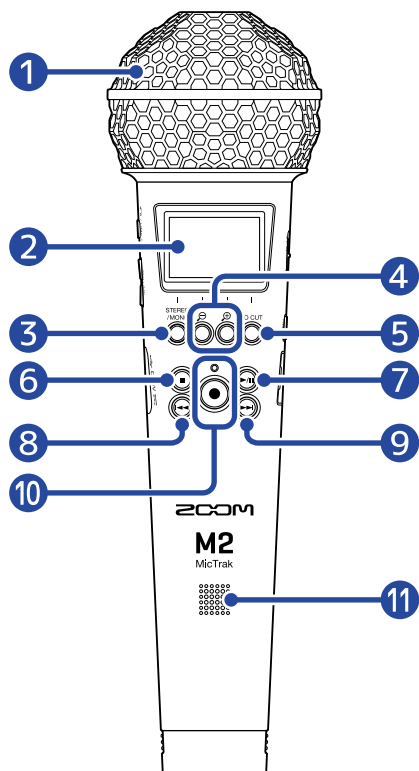

■ 后面板

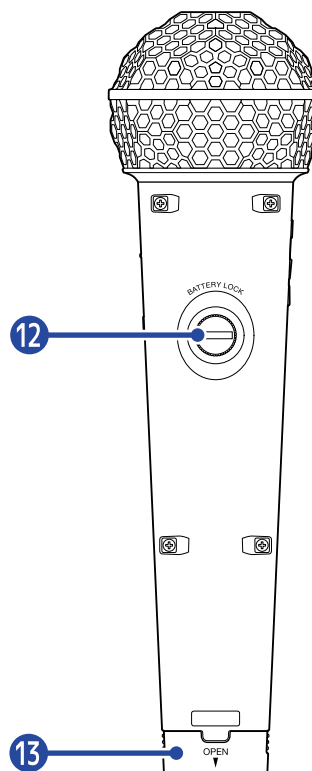

1 内置 XY 话筒

配置有一对交叉指向性话筒的 M2 将为您还原具有自然深度和宽度的三维立体声录音效果。

2 屏幕

您可以通过屏幕浏览各种信息。

3 STEREO/MONO/功能按键

主界面: 切换录音音频格式, 即立体声或单声道。

其他界面: 执行所对应屏幕底部图标的操作。(→ [功能按键概览](#))

4 /功能按键

主界面: 改变显示于屏幕中的音量大小。

其他界面: 执行所对应屏幕底部图标的操作。(→ [功能按键概览](#))

5 LO CUT/功能按键

主界面: 改变 LO CUT 设置

其他界面: 执行所对应屏幕底部图标的操作。(→ [功能按键概览](#))

6 STOP 按键

停止录音和播放。

播放或暂停时按下该按键将关闭播放界面并打开主界面。

7 PLAY/PAUSE 按键

开启和暂停播放。

作为 USB 话筒使用时，按下该按键将开启静音/取消静音。

8 REW 按键

播放或暂停时，按下该按键将移至上一文件、当前文件的起始位置或当前位置的上一标记处。

长按将进行快退。

9 FF 按键

播放或暂停时，按下该按键将移至下一文件或当前位置的下一标记处。

长按将进行快进。

10 REC 按键/指示灯

开启录音。录音过程中，REC 指示灯将亮起。

录音或播放过程中按下该按键将于当前位置添加标记。

11 扬声器

播放音频文件时进行扩声。

如果您将耳机连接 PHONE/LINE OUT 接口，音频将不会从扬声器输出。

12 电池仓旋钮锁

装入或移除电池仓时，请打开旋钮锁。(→ [装入电池](#))

13 电池仓

电池安装位置。

如果您想取出电池仓，请先打开旋钮锁。(→ [装入电池](#))

■ 功能按键概览

当菜单界面和播放界面底部显示操作图标时，您可以使用对应的功能按键（位于其下方）执行选项选择和确认操作。

■ 以菜单界面为例

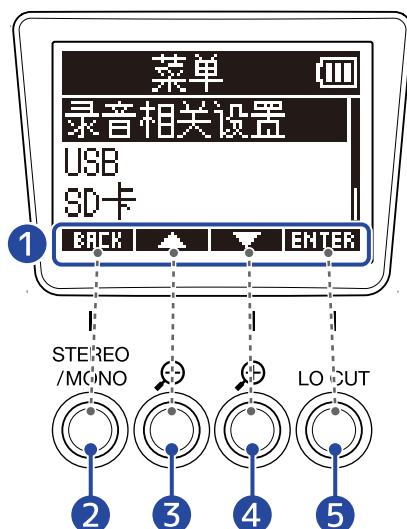

① 操作图标

所显示的图标取决于界面。

② 功能按键 (**BACK**)

返回上一界面。

③ 功能按键 (**▲**)

选择上方选项。

④ 功能按键 (**▼**)

选择下方选项。

⑤ 功能按键 (**ENTER**)

确认所选选项。

屏幕同样会显示其他操作图标。详细信息请参阅各选择的说明。

■ 说明书中的步骤简化陈述方式

本说明书中，涉及功能按键的步骤说明将以如下方式进行陈述。

例如：请使用对应 **▲** 和 **▼** 的功能按键选择“录音相关设置”。然后，请使用对应 **ENTER** 的功能按键确认所选选项。

将简化为：请使用 **▲** / **▼** 选择“录音相关设置”并按下 **ENTER** 进行确认。

■ 左侧和右侧面板

■ 左侧面板

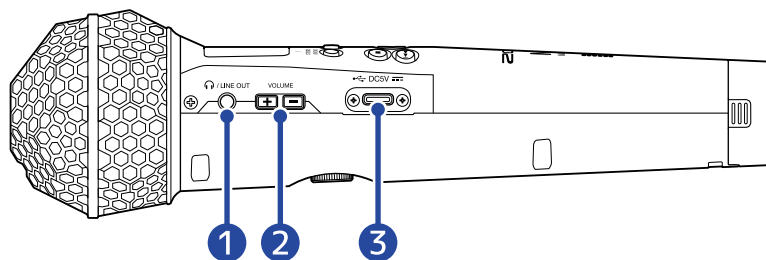

■ 右侧面板

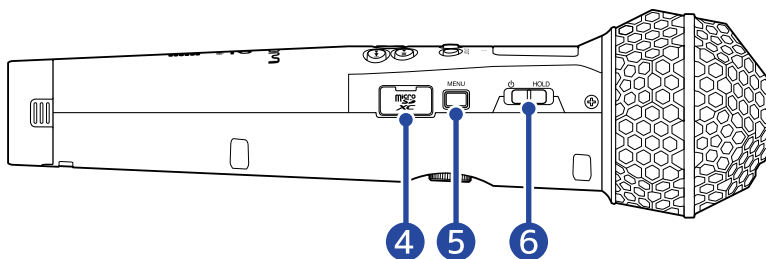

① PHONE/LINE OUT 接口

小三芯接口用于连接耳机或其他设备。

② VOLUME 按键

用于调节耳机/内置扬声器的音量。

③ C 型 USB 端口

您可以将 M2 连接电脑、智能手机或平板电脑并将其作为读卡器或 USB 话筒。该端口支持 USB 总线供电。

④ microSD 卡插槽

请装入 microSD 卡。

⑤ MENU 按键

用于打开菜单界面和返回主界面。

⑥ POWER/HOLD 开关

用于开启设备电源以及锁定按键操作。

相关界面概览

以下为您介绍 M2 屏幕所显示的相关界面。

主界面

当您开启 M2 的电源，屏幕将显示主界面。M2 的使用状态显示于主界面中，包括录音状态和所输入音频信号的波形。

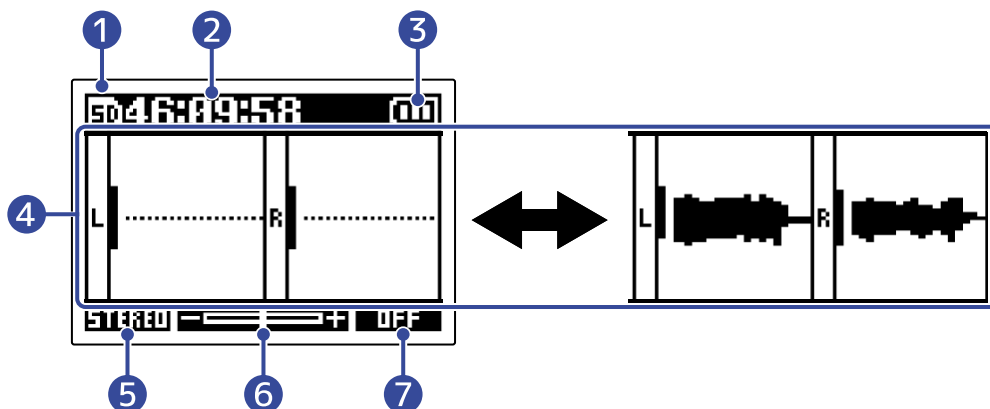

1 状态图标

该图标显示录音状态：

-  已停止
-  录音中

2 计时器

开启录音准备时，计时器将显示剩余可录音时间；录音过程中，计时器将显示当前已录音时间。

3 电池剩余电量指示灯

当您使用电池为设备供电时，屏幕将显示电池剩余电量。当电池的剩余电量过低时，请更换新电池 (→ [装入电池](#))。您同样可以通过 AC 适配器 (→ [连接 AC 适配器](#)) 或充电宝 (→ [其他供电方式](#)) 为设备供电。



电量充足 ←————→ 电量耗尽

4 音量/波形图示

您可以通过屏幕查看输入 M2 的音频信号的音量。录音过程中，屏幕将显示音频信号的波形。(→ [调节音量的波形大小](#))

输入通道显示于音量界面的左端。

- L: 内置 XY 话筒的左通道信号
- R: 内置 XY 话筒的右通道信号

5 立体声/单声道设置

显示当前录音格式。显示为 STEREO 时，所输入的音频信号以立体声方式进行录音。显示为 MONO 时，左右通道的音频信号经混音后以单声道方式进行录音。(→ [改变立体声/单声道设置](#))

6 屏幕所显示的音量大小



您可以通过屏幕查看音量的大小。

为了更清晰地查看音量大小，您可以进行调节。(→ [调节音量的波形大小](#))

7 LO CUT 设置

您可以查看 LO CUT 设置。(→ [减弱噪音 \(低阻\)](#))

提示:

- 当屏幕显示其他界面时，按下  将打开主界面。如果您想从任何界面快速返回主界面，请使用该操作。(有些界面不能直接返回主界面。)
 - 当屏幕显示 [播放界面](#) 或 [FILE LIST 界面](#) 时，您可以按下  打开主界面。
-

播放界面

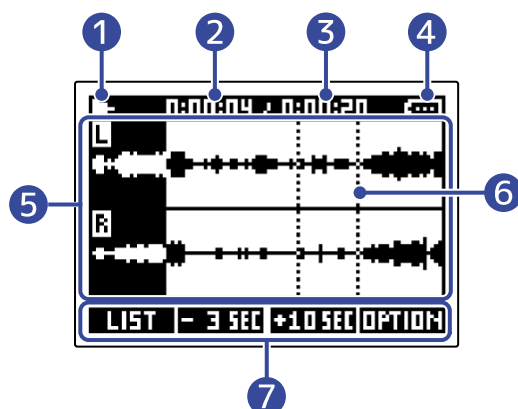

当屏幕显示 [主界面](#) 时，按下  将开启播放并显示播放界面。

在播放界面中，您可以查看 M2 的播放状态，包括播放时间和录音文件的音频波形。



1 状态图标

显示播放状态。

-  播放
-  暂停
-  快退
-  快进

2 播放时间

显示文件从起始已播放的时间。

3 文件时长

显示当前所播放文件的时长。

4 电池剩余电量指示

当您使用电池为话筒供电时，屏幕将显示电池的剩余电量。当电池剩余电量低下时，请更换电池（→ [装入电池](#)）。您同样可以连接 AC 适配器（→ [连接 AC 适配器](#)）或充电宝（→ [其他供电方式](#)）。



电量充足 ←————→ 电量耗尽

5 音频波形

屏幕显示所播放录音文件的音频波形。

已播放的音频波形以反色显示于屏幕中。

您同样可以查看标记位置。（→ [录音时添加标记](#)、[播放时添加/删除标记](#)）

6 标记线

所播放文件的标记添加处将显示标记线。

7 操作图标

按下对应屏幕底部图标的功能按键，您不仅可以跳跃播放位置，而且可以改变屏幕界面。您同样可以删除或导出文件以及查看文件信息。（→ [功能按键概览](#)）

提示:

- 按下  将停止播放并显示主界面。
 - 按下 **LIST** 将打开 [FILE LIST 界面](#)。
-

FILE LIST 界面

当屏幕显示 [播放界面](#) 时，按下 **LIST** 将打开文件列表界面。

microSD 卡中的文件将以列表形式显示于屏幕中；您不仅可以查看文件信息，而且可以播放和删除文件。

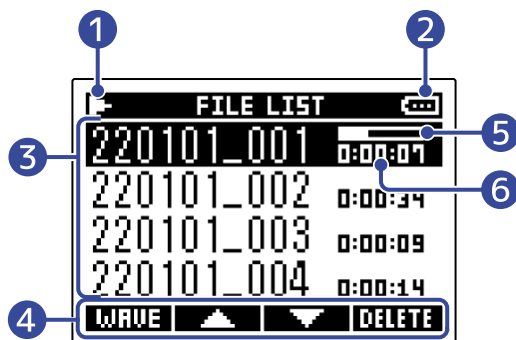

1 状态图标

显示播放状态。

- 播放
- 暂停
- 快退
- 快进

2 电池剩余电量指示

当您使用电池为话筒供电时，屏幕将显示电池的剩余电量。当电池剩余电量低下时，请更换电池 (→ [装入电池](#))。您同样可以连接 AC 适配器 (→ [连接 AC 适配器](#)) 或充电宝 (→ [其他供电方式](#))。



电量充足 ←————→ 电量耗尽

3 文件列表

文件列表显示 microSD 卡中的文件。

您同样可以查看文件的名称和时长。进度条将显示于所选文件。

当文件列表无法同时显示多个文件时，其右端将显示滚动条。

4 操作图标

按下对应屏幕底部图标的功能按键，您不仅可以选择和删除文件，而且可以改变屏幕界面。(→ [功能按键概览](#))

5 进度条

显示当前播放位置。

6 播放时间/文件时长

播放或暂停时，您可以查看文件的已播放时间。停止时，您可以查看文件的时长。

提示:

- 按下 将停止播放并显示主界面。
- 按下 **WAVE** 将打开 [播放界面](#)。

菜单界面

您可以在菜单界面进行各种设置，包括录音和硬件设置。

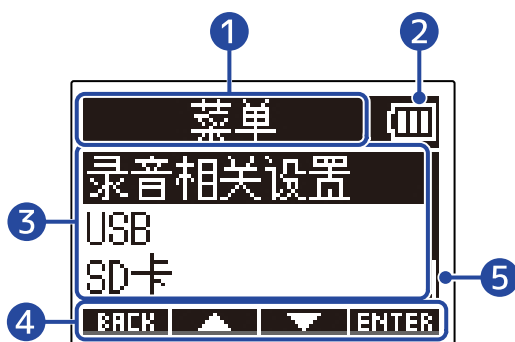

1 菜单标题

2 菜单选项

菜单选项包含设置选项和设置数值。

3 操作图标

按下对应屏幕底部图标的功能按键，您不仅可以选择菜单选项，而且可以确认所选设置。(→ [功能按键概览](#))

4 电池剩余电量指示

当您使用电池为话筒供电时，屏幕将显示电池的剩余电量。当电池剩余电量低下时，请更换电池 (→ [装入电池](#))。您同样可以连接 AC 适配器 (→ [连接 AC 适配器](#)) 或充电宝 (→ [其他供电方式](#))。



5 滚动条

当列表含有多个无法同时显示的选项时，其右端将显示滚动条。

■ 打开菜单界面

1. 请按下 。

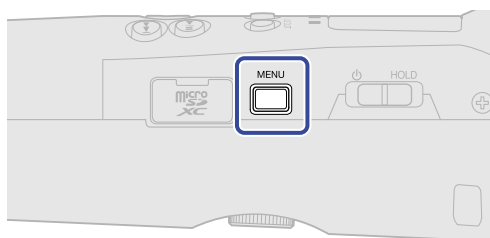

提示:

当屏幕显示其他界面时，按下  将打开主界面。如果您想从任何界面快速返回主界面，请使用该操作。(有些界面不能直接返回主界面。)



录音步骤

请参阅以下步骤进行录音。



录音准备

- 请装入 microSD 卡 (→ [装入 microSD 卡](#))
- 请为设备供电 (→ [装入电池](#) / → [连接 AC 适配器](#))
- 请开启设备电源 (→ [开启电源](#))
- 请设置输入选项 (→ [输入设置](#))
- 请设置录音选项 (→ [录音设置](#))

录音

- 请使用  开启录音以及使用  停止录音 (→ [录音](#))

播放及界面浏览

- 请使用  开启播放以及使用  停止播放 (→ [播放](#))

准备工作

装入 microSD 卡

1. 请关闭设备电源并打开 microSD 卡插槽护盖，然后将 microSD 的触点面朝上并将其牢牢插入卡槽中。

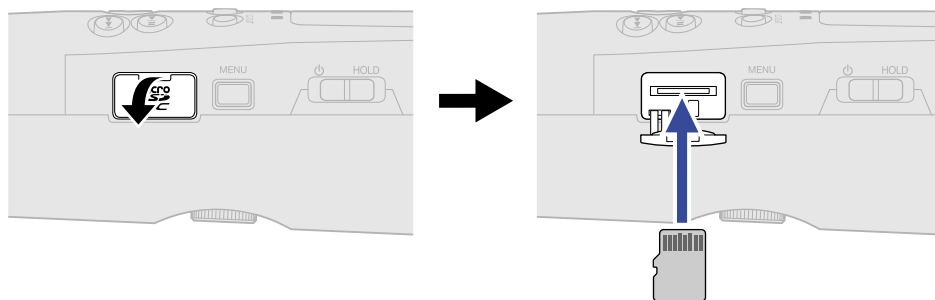

如果您想取出 microSD 卡，请向内推入并使其稍稍弹出，然后便可取出。

2. 请盖上 microSD 卡插槽护盖。

注意：

- 当您插入或取出 microSD 卡时，请务必关闭设备电源。否则，microSD 卡中的数据可能会丢失。
- 当您插入 microSD 卡时，请确认其触点面朝上。
- 如果 microSD 卡未装入 M2 中，录音和播放操作不能执行。
- 为了提升 microSD 卡的使用性能，全新购买或经其他设备使用过的 microSD 卡请使用 M2 对其进行格式化。(→ [格式化 microSD 卡](#))

供电

M2 可通过电池以及连接至 USB 端口的电源 (AC 适配器、USB 总线电源或充电宝) 进行供电。连接于 USB 端口的供电方式将优先于电池。

装入电池

您可以使用 2 节 5 号电池为 M2 供电。

1. 请关闭 M2 的电源，然后旋松电池仓旋钮锁并拔出电池仓。

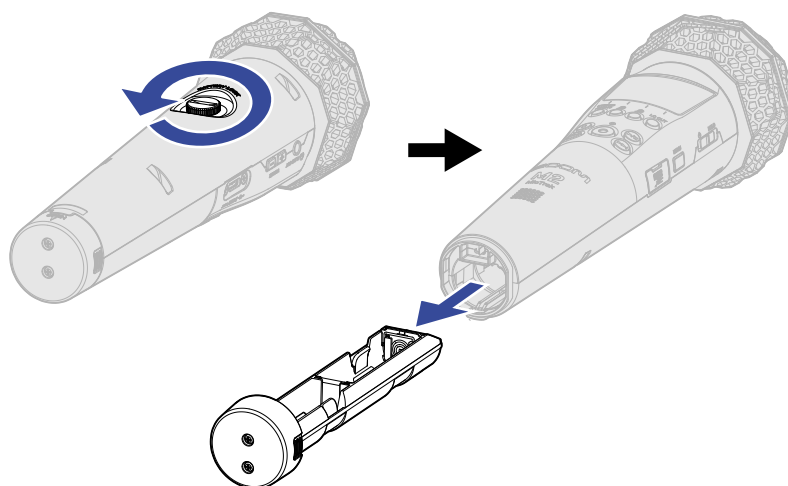

2. 请将 2 节 5 号电池装入电池仓。

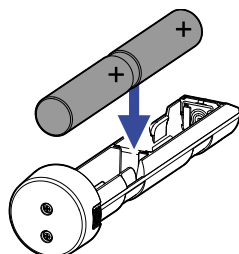

3. 请将电池仓装入 M2 并旋紧旋钮锁。

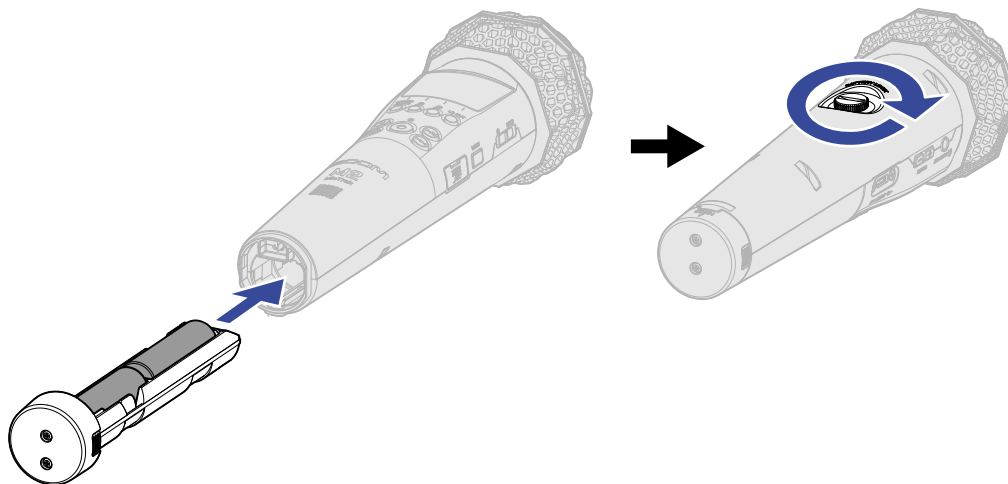

注意:

- 每次请务必使用同一类型的电池 (碱性电池、镍氢电池或锂电池)。
- 为了准确显示电池的剩余电量，请正确设置所使用的电池类型。(→ [设置所使用的电池类型](#))
- 如果电池电量耗尽，请立即关闭设备电源并更换新电池。当您使用电池为设备供电时，电池剩余电量通常显示于 (大部分) 屏幕界面中。

连接 AC 适配器

请将专属 AC 适配器 (AD-17) 的电源线连接于 C 型 USB 端口，然后将 AC 适配器连接至电源插座。

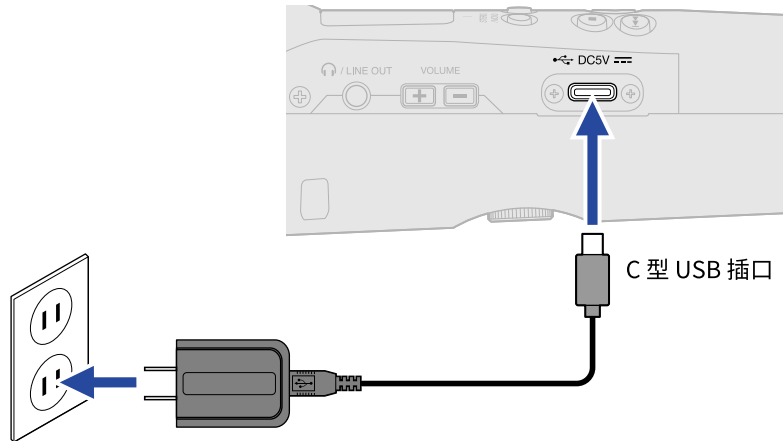

其他供电方式

通过 C 型 USB 端口连接电脑，M2 可以经由 USB 总线电源进行供电。另外，您同样可以使用市售 5V 充电宝为其供电。

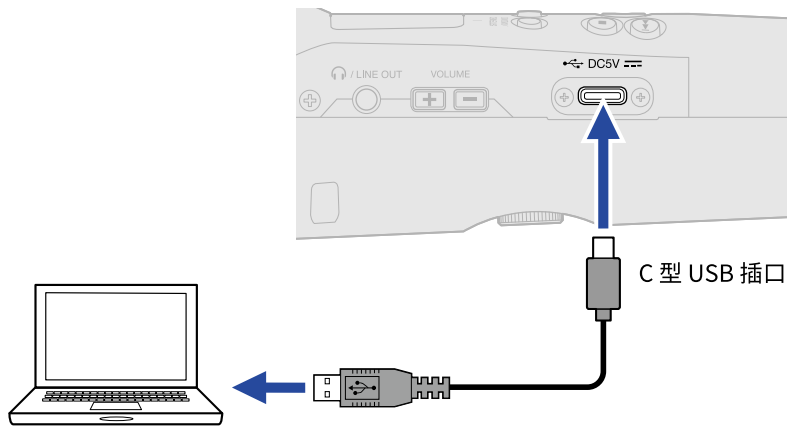

使用话筒夹持器

通过使用附属的话筒夹持器，您可以将 M2 安装在话筒支架上。

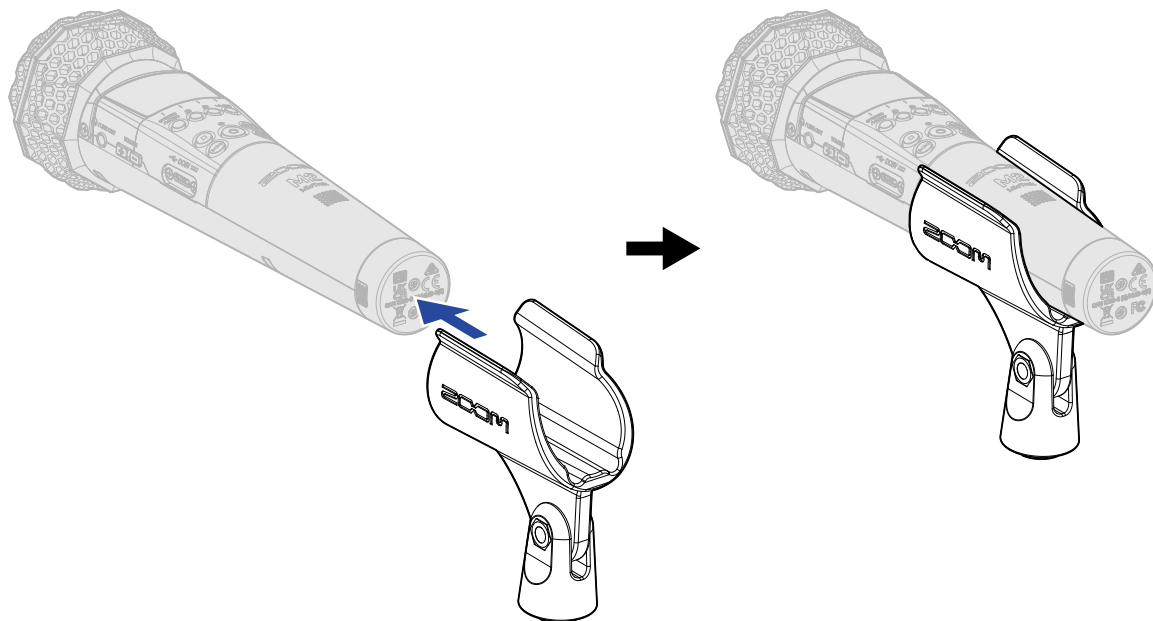

开启/关闭电源

开启电源

1. 请开启  (位于  处)。

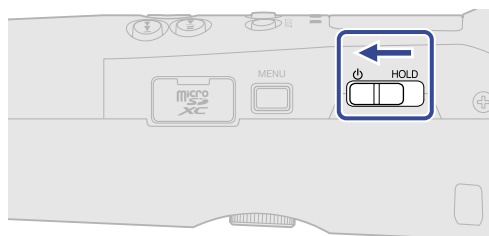

M2 电源开启；屏幕显示主界面 (→ [主界面](#))。

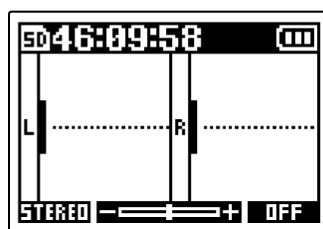



当您购买本设备并首次开机或在 M2 恢复出厂默认设置后再次开机时，屏幕将显示设置语言以及设置日期和时间界面，请进行相关设置。(→ [设置语言 \(首次开机\)](#), [设置日期格式 \(首次开机\)](#), [设置日期和时间 \(首次开机\)](#), [设置所使用的电池类型 \(首次开机\)](#))

注意：

- M2 可以设置自动关机，即该设备在未进行操作一段时间后自动关机。(→ [设置自动关闭电源的时间 \(自动关机\)](#))
- 如果屏幕显示“无SD卡!”信息，请确认是否正确装入 microSD 卡。(→ [装入 microSD 卡](#))
- 果屏幕显示“无效SD卡!”信息，microSD 卡可能未正确进行格式化。请格式化 microSD 卡或装入另一 microSD 卡。(→ [格式化 microSD 卡](#)、[装入 microSD 卡](#))

■ 关闭电源

1. 请关闭  (位于  处) 直至屏幕显示“再见!”信息。



电源关闭且屏幕熄灭。

注意：

电源关闭时，屏幕显示“数据储存中 请稍等…”信息，M2 的当前设置将进行储存。此时，请不要断开设备电源，如拔出 AC 适配器或取出电池。

设置语言 (首次开机)

当您购买本设备并首次开机时，屏幕将显示语言设置界面，请设置语言。

1. 请使用  和  选择语言并按下  进行确认。





语言设置完成后，屏幕将显示日期格式设置界面，请设置日期格式。(→ [设置日期格式 \(首次开机\)](#))

提示:

您可以随后在菜单界面改变已设置的语言。(→ [设置屏幕所显示的语言](#))

设置日期格式 (首次开机)

当您购买本设备并首次开机时，屏幕将在语言设置后显示日期格式界面，请设置日期格式。日期信息将根据您所设置的日期格式储存于录音文件中。

1. 请使用  和  选择日期格式并按下  进行确认。
当前日期将以所设置的日期格式显示于屏幕中。



设置	说明
年月日	日期以年、月、日顺序显示。
月日年	日期以月、日、年顺序显示。
日月年	日期以日、月、年顺序显示。

日期格式设置完成后，屏幕将显示日期和时间设置界面，请设置日期和时间。(→ [设置日期和时间 \(首次开机\)](#))

提示:



您可以随后在菜单界面改变已设置的日期格式。(→ [设置日期格式](#))

设置日期和时间 (首次开机)

当您购买本设备并首次开机时，屏幕将在日期格式设置后显示日期和时间设置界面，请设置日期和时间。日期和时间信息将写入录音文件。

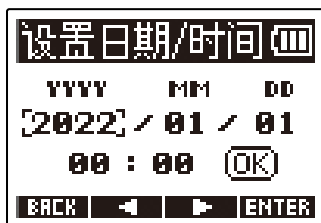
1. 请使用  和  选择您想设置的选项并按下  进行确认。



2. 请使用  和  改变数值并按下  进行确认。



3. 请重复步骤 1-2 设置日期和时间。

4. 所有选项设置完成后，请使用  和  选择  并按下  进行确认。

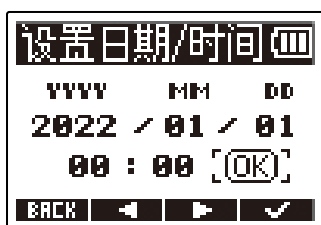

确认日期和时间设置后，屏幕将显示电池类型设置界面，请设置您所使用的电池类型。(→ [设置所使用的电池类型 \(首次开机\)](#))

注意:



如果设备长期未进行供电，储存于设备中的日期和时间信息将重置。如果开机时屏幕显示日期和时间设置界面，请再次进行设置。

提示:

您可以随后在菜单界面改变已设置的日期和时间。(→ [设置日期和时间](#))

设置所使用的电池类型 (首次开机)

当您购买本设备并首次开机时，屏幕将在日期和时间设置后显示电池类型设置界面。为了准确显示电池的剩余电量，请正确设置 M2 所使用的电池类型。

1. 请使用  和  选择电池类型并按下  进行确认。

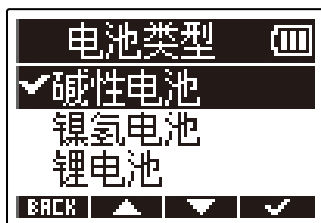

设置	说明
碱性电池	使用碱性电池时，请选择此项。
镍氢电池	使用镍氢电池时，请选择此项。
锂电池	使用锂电池时，请选择此项。

提示:

您可以随后在菜单界面改变已设置的电池类型。(→ [设置所使用的电池类型](#))

防止误操作 (HOLD 功能)

为了防止录音过程中的误操作，您可以开启 M2 的按键锁定功能。

1. 请将  切换至 HOLD。

按键锁定功能开启，即按键操作处于禁用状态。

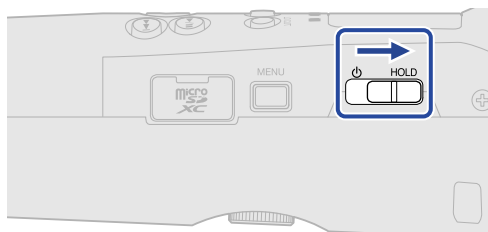

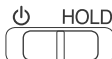
如果您想解除按键锁定功能，请将  切换至中央位置。

输入设置

改变立体声/单声道设置

您可以设置进行音频录音的渠道的格式。

选择“STEREO”时，左右通道将分别录制为立体声音频。选择“MONO”时，左右通道将进行混音并录制为单声道音频。

1. 当屏幕显示主界面时，请按下 。

按下该按键将切换 STEREO 和 MONO，即立体声和单声道。

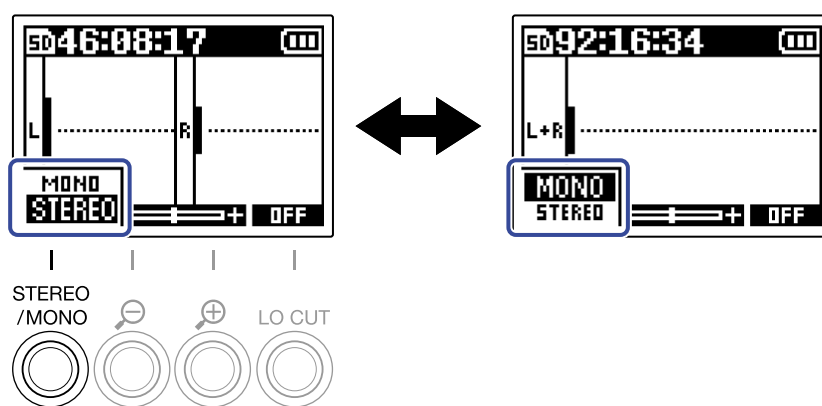

所设置的通道格式将显示于主界面。

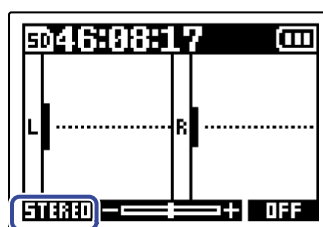

注意:

从 PHONE/LINE OUT 接口输出的音频以及经由 USB 话筒录制的音频可以通过上述方式切换其立体声和单声道格式。

减弱噪音 (低阻)

您可以减弱低频噪音，如风声或人声爆破音。

1. 当屏幕显示主界面时，请 (数次) 按下 ^{LO CUT} 选择您想应用低阻的频率。

所选频率将显示于屏幕中。

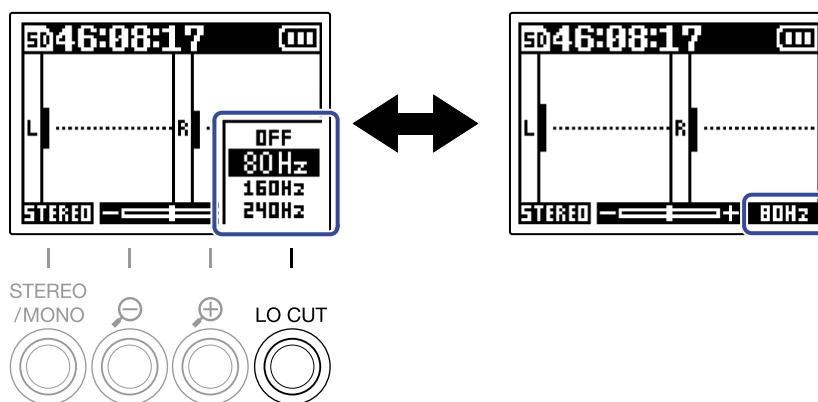

LO CUT 可设置为 OFF、80Hz、160Hz 或 240Hz。

提示:

如果您在户外采样时风声较大且直接吹向话筒，或者在录音时将话筒靠近说话者的嘴边时，建议使用随设备附属的防风罩。

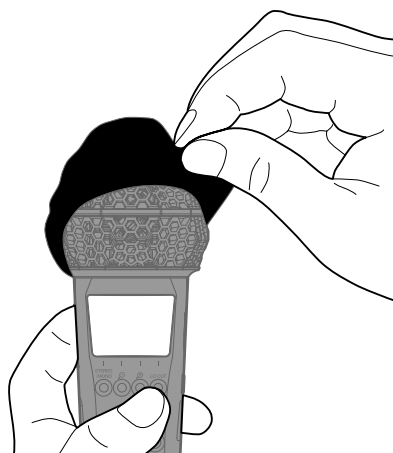

录音

调节音量的波形大小

由于 M2 以 32 比特浮点格式进行录音，因此您无需在录音时调节输入增益。然而，取决于所输入的音频信号，屏幕显示的声音波形可能过小或过大，从而影响您进行浏览。

通过缩放屏幕中的波形，您可以将声音波形调节为适合您浏览的大小。

如果您在录音过程中改变波形大小，录音音量同样将改变。

1. 请使用  和  调节波形大小。

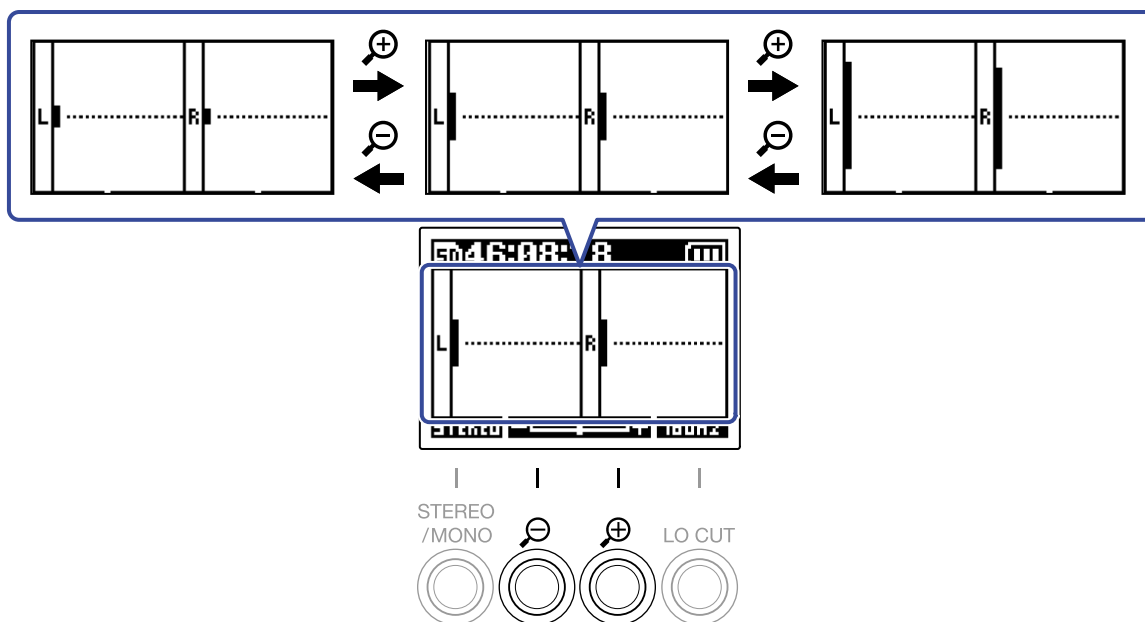

您可以通过波形下方的  查看缩放范围。

注意:

- 波形的缩放范围分为 11 级。
- 当您通过耳机监听时，请注意并避免过高音量。
- 在录音过程中调节波形缩放不会影响录音电平。

监听输入和播放的音频

您不仅可以通过耳机监听输入设备和设备所播放的音频，而且可以调节监听音量。

1. 请将耳机连接至 PHONE/LINE OUT 接口。

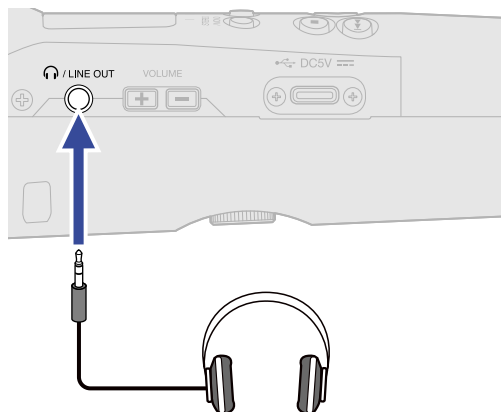

2. 请使用 调节耳机或其他所连接设备的音量。

当您调节音量时，数值将显示于屏幕中。



注意:

- 屏幕所显示的波形大小同样影响从 PHONE/LINE OUT 接口输出的音量。(→ [调节音量的波形大小](#))
- 如果 PHONE/LINE OUT 接口未进行设备连接，按下  将改变内置扬声器的音量。
- 内置扬声器不能在录音时用于监听。

提示:

- 请在改变波形大小后调节音量。(→ [调节音量的波形大小](#))
- 无需通过耳机监听时，请不要将耳机连接至 PHONE/LINE OUT 接口，这样可以延长电池的供电时间。
- 您可以分别调节扬声器和耳机的音量。



录音设置

设置采样率



您可以设置录音文件的采样率。

1. 请按下 。

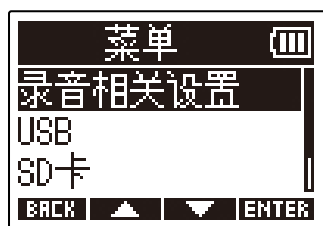

屏幕显示菜单界面。

2. 请使用  和  选择“录音相关设置”并按下  进行确认。

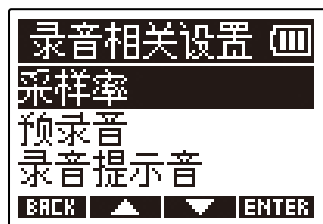

3. 请使用  和  选择“采样率”并按下  进行确认。



4. 请使用  和  选择采样率并按下  进行确认。

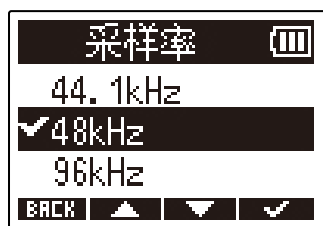

您可以选择以下采样率。

44.1 kHz、48 kHz、96 kHz

注意：

录音文件的比特深度始终为 32 比特浮点。



预录音

当您开启预录音功能时，所输入的音频信号将处于“缓存”状态，即在您按下  前预先录音 2 秒钟。



如果担心未能及时按下  而错过重要的录音信息，请开启预录音功能。

1. 当屏幕显示主界面时，请按下 。

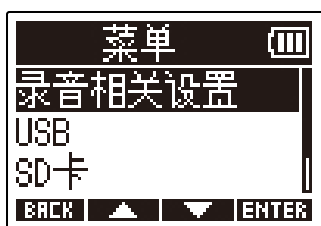

屏幕显示菜单界面。

2. 请使用  和  选择“录音相关设置”并按下  进行确认。

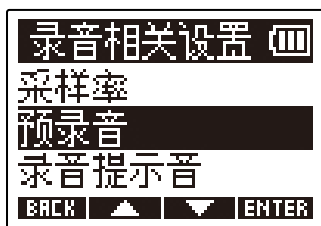

3. 请使用  和  选择“预录音”并按下  进行确认。



4. 请使用  和  选择“开启”并按下  进行确认。

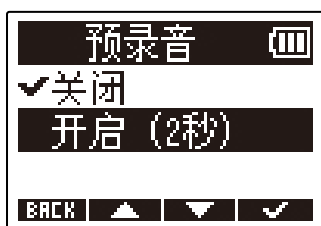



设置录音提示音



通过设置录音提示音，时长为半秒钟的音频信号（录音信号音）将在录音开启时从 PHONE/LINE OUT 接口输出。由于录音提示音同样写入录音文件，因此当您使用 M2 为视频拍摄录制音频时，将其输出的录音提示音发送至摄像机更便于您进行音视频同步。

1. 当屏幕显示主界面时，请按下 。

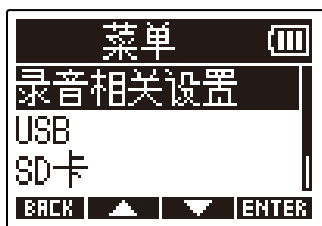

屏幕显示菜单界面。

2. 请使用  和  选择“录音相关设置”并按下  进行确认。

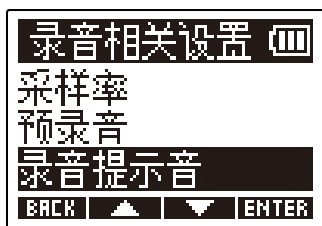

3. 请使用  和  选择“录音提示音”并按下  进行确认。



4. 请使用  和  选择“开启”并按下  进行确认。

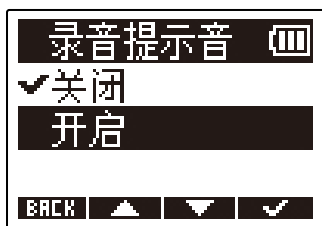

5. 请使用小三芯接口连接线连接摄像机的输入接口和 M2 的 PHONE/LINE OUT 接口。

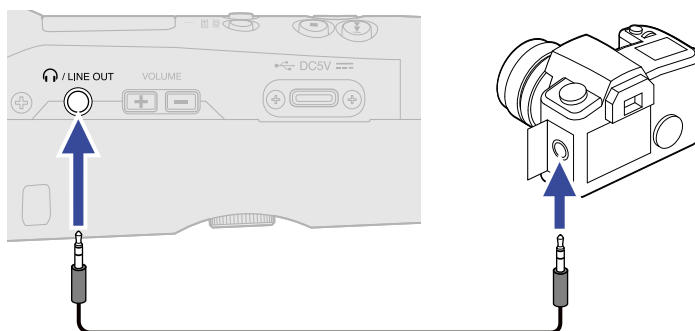

注意:

当您通过连接至摄像机的耳机监听所输入的音频时，请注意并避免过高音量。

录音

1. 当屏幕显示主界面时，请按下 .

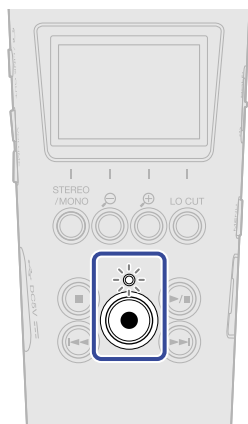

录音开启时 REC 指示灯亮起红色；录音文件的名称将显示于屏幕中。
录音过程中，已录音时间同样显示于屏幕中。

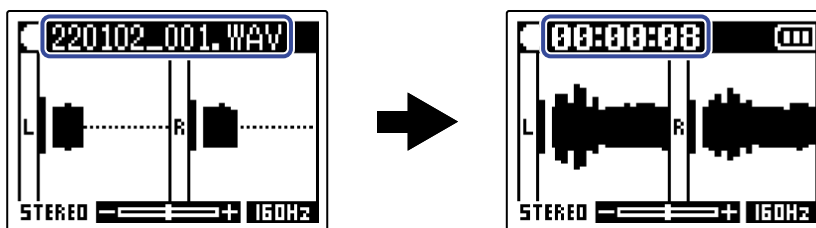

2. 请按下  停止录音。

为了避免录音过程中的误操作，请将  切换至 HOLD。(→ [防止误操作 \(HOLD 功能\)](#))

注意:



如果文件在录音过程中超过 2 GB 大小，新文件将自动创建并继续录音。前后文件之间不会产生声音断开现象。

提示:

- 您可以在录音过程中按下  从而添加标记。(→ [录音时添加标记](#))
每个文件最多可添加 99 处标记。
- 录音过程中，文件将按既定时段进行自动储存。如果录音过程中发生断电或其他相关问题，您可以使用 M2 再次播放受影响的文件从而使其恢复。

录音时添加标记

您可以在录音过程中为文件添加标记。

所添加的标记将显示于 [播放界面](#) 中。不仅如此，您同样可以使用  和  将播放位置跳跃至标记处。

1. 请在录音时按下 .

标记将添加于当前录音位置。





注意:

- 每个文件最多可添加 99 处标记。
- 您可以在 [播放界面](#) 删除标记。(→ [删除标记](#))

播放

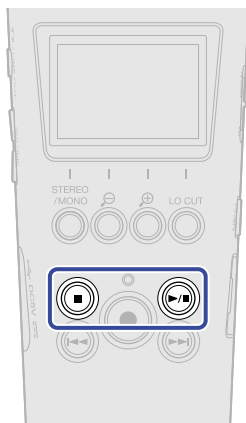
播放录音



1. 当屏幕显示主界面时，请按下 。
屏幕显示 [播放界面](#) 且开始播放录音文件。



关于播放界面相关操作的详细信息，请参阅“[播放界面中的相关操作](#)”。

注意：

M2 不能播放其他设备录音或经由其他设备进行编辑的文件。

提示：

请在 FILE LIST 界面选择您想播放的文件。(→ [查看文件 \(FILE LIST 界面\)](#))

2. 请按下 。
播放停止并再次显示主界面。

播放界面中的相关操作

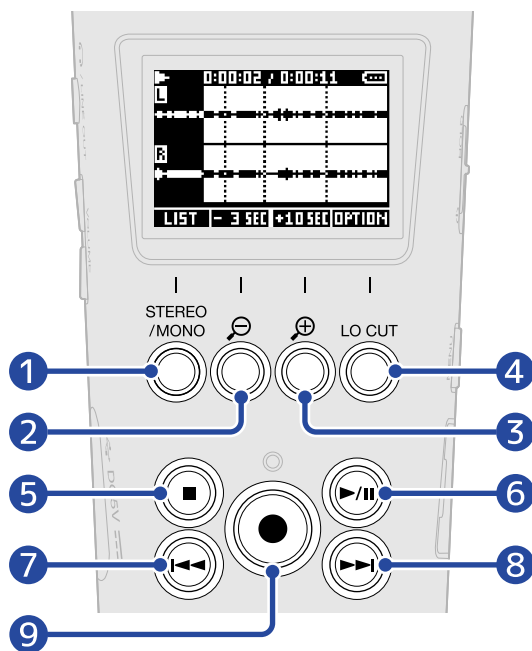

- 1 LIST**
用于打开 [FILE LIST](#) 界面。
- 2 - 3 SEC**
用于将播放位置快退 3 秒钟。
- 3 +10 SEC**
用于将播放位置快进 10 秒钟。
- 4 OPTION**
用于打开文件选项界面并执行以下操作: [优化音量 \(标准化\)](#)、[改变比特深度和导出文件 \(导出\)](#)、[浏览文件信息](#) 和 [删除文件](#)。
- 5** 
用于停止播放并再次显示主界面。
- 6** 
用于暂停和恢复播放。
- 7** 
用于移至文件起始处或上一标记处以及播放上一文件。
长按将快退文件。
- 8** 
用于移至下一标记处以及播放下一文件。
长按将快进文件。



9



用于在当前播放位置添加标记。如果当前位置已添加有标记，按下该按键将删除已添加的标记。(→ [播放时添加/删除标记](#))

播放时添加/删除标记

您可以在播放文件时添加标记。



所添加的标记将显示于播放界面中。不仅如此，您同样可以使用  和  将播放位置跳跃至标记处。

添加标记

1. 当屏幕显示 [播放界面](#) 界面时，按下  将于当前播放位置添加标记。

您所按下  的播放位置将添加标记。

删除标记

1. 请在 [播放界面](#) 界面暂停播放，然后按下  和  将播放位置移至您想删除的标记处。

2. 请按下 .



位于该播放位置的标记将删除。

标准化播放音量

当您将“标准化播放音量”设置为“开启”时，即使录音电平过高或过低，您仍可以在播放时获得平滑、流畅的动态效果。

1. 当屏幕显示主界面时，请按下 。

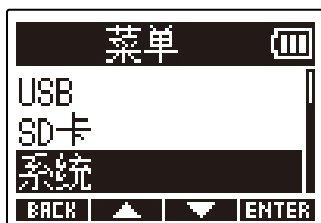

屏幕显示菜单界面。

2. 请使用  和  选择“系统”并按下 **ENTER** 进行确认。

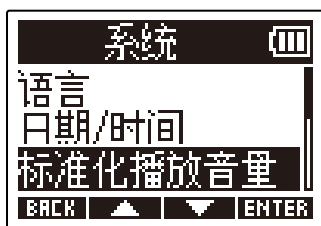

3. 请使用  和  选择“标准化播放音量”并按下 **ENTER** 进行确认。



4. 请使用  和  选择“开启”并按下  进行确认。

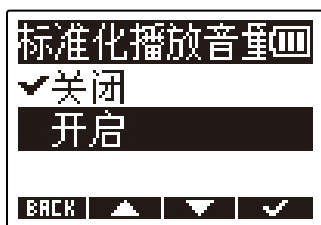

当“标准化播放音量”设置为“开启”时，播放界面的右上方将显示 。

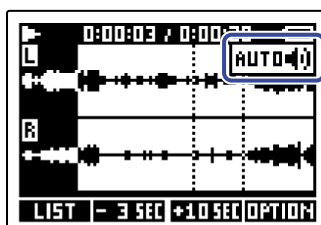

管理文件

通过 M2 创建的工程文件储存于 microSD 卡中。

您不仅可以选择 microSD 卡中的录音文件，而且可以标准化所选文件、改变其比特深度以及删除所选文件。

M2 的文件夹和文件结构

文件夹和文件结构

通过 M2 进行录音后在 microSD 卡中创建的文件夹和文件结构如下所示。

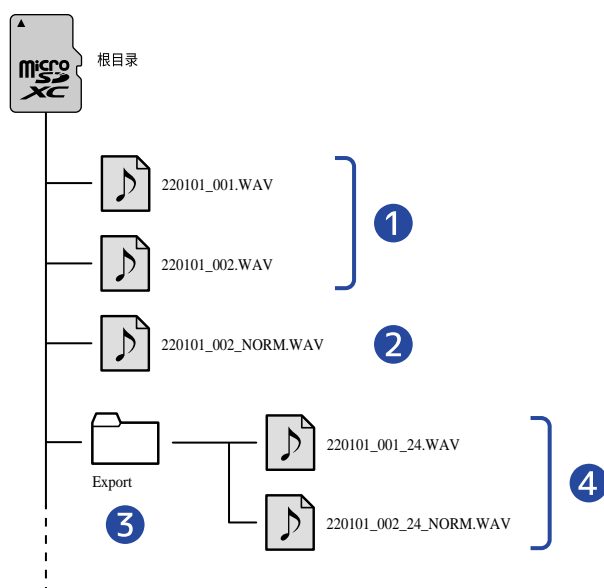

1 录音文件

M2 的录音文件储存于 microSD 卡的根目录中。

- 当录音音频的通道格式为 STEREO 时: 创建由两路音轨组成的一个立体声文件。
- 当录音音频的通道格式为 MONO 时: 创建由一路音轨组成的一个单声道文件。

关于录音音频通道格式的详细信息，请参阅“[改变立体声/单声道设置](#)”。

2 标准化文件

已进行标准化处理的文件。(→ [优化音量\(标准化\)](#))

这一类型的文件和录音文件一样储存在 microSD 卡的根目录中。

3 Export 文件夹

文件导出时将创建该文件夹。通过导出而创建的文件储存于 Export 文件夹中。(→ [改变比特深度和导出文件\(导出\)](#))

4 导出的文件

执行文件导出而创建的文件储存于 Export 文件夹中。(→ [改变比特深度和导出文件\(导出\)](#))

录音文件命名

录音文件将按以下格式进行命名。

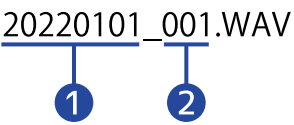
文件名	说明
 <p>20220101_001.WAV</p> <p>1 2</p>	<ol style="list-style-type: none">1 日期 按所设置的日期进行命名。2 录音编号 每当您执行一次录音，录音编号将递增一个单位。另外，如果文件在长时间录音过程中超过 2 GB 大小，递增一个录音编号的新文件将自动创建。

注意:

- 如果文件在录音过程中超过 2 GB 大小，新文件将自动创建并继续录音。此时，所创建的新文件将递增一个录音编号。
- 标准化文件储存于根目录中且在其原始文件名后添加 “_NORM.WAV”。(→ [优化音量\(标准化\)](#))
- 通过执行导出而创建的文件储存于 Export 文件夹中且在其原始文件名后添加 “_xx_yy.WAV”。([改变比特深度和导出文件\(导出\)](#))
 - xx: 比特深度 (16/24)
 - yy: 标准化设置 (启用时显示 “NORM” ; 关闭时不显示)
- M2 不能播放 Export 文件夹中的文件。

查看文件 (FILE LIST 界面)

您可以在 [FILE LIST 界面](#) 查看 microSD 卡中的文件。

您可以在该界面中播放和删除文件。

1. 请在 [播放界面](#) 按下 **LIST** 。



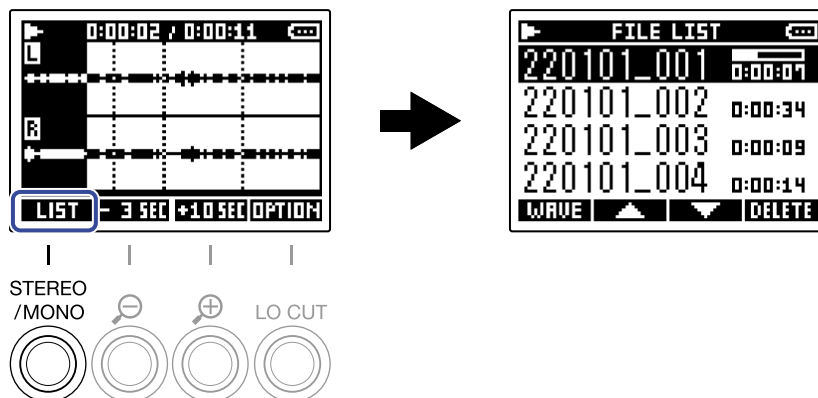



屏幕显示 FILE LIST 界面；您可以浏览 microSD 卡中的文件列表。

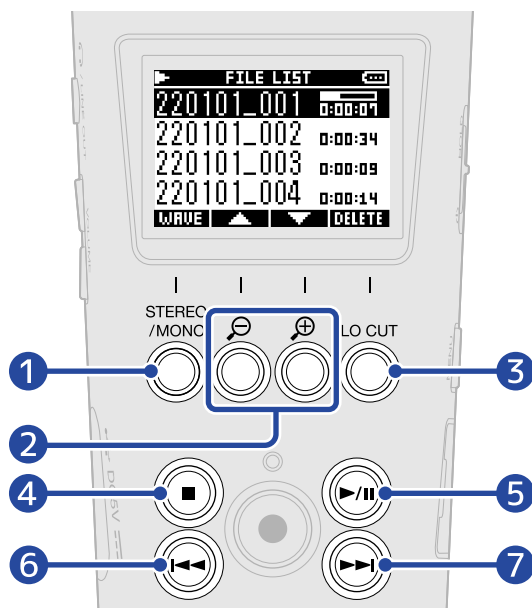

关于 FILE LIST 界面的相关操作的详细信息，请参阅 [“FILE LIST 界面的相关操作”](#)。

FILE LIST 界面的相关操作



- 1** **WAVE**
用于打开 [播放界面](#)。
- 2**  / 
用于选择上一/下一文件。
- 3** **DELETE**
用于删除所选文件。(→ [在 FILE LIST 界面删除文件](#))
- 4**  
用于停止播放并再次打开主界面。
- 5** 
用于暂停和恢复播放。
- 6** 
用于移至文件起始处或上一标记处以及播放上一文件。
长按将快退文件。
- 7** 
用于移至下一标记处以及播放下一文件。
长按将快进文件。



删除文件

您可以删除 [FILE LIST 界面](#) 所选的文件和 [播放界面](#) 播放的文件。

在 FILE LIST 界面删除文件

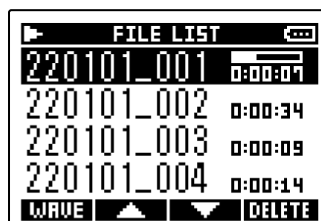
1. 当屏幕显示 [FILE LIST 界面](#) 时，请使用  和  选择您想删除的文件并按下 **DELETE** 。



2. 请使用  和  选择“删除”并按下  进行确认。



选择“取消”将取消删除操作。

提示:

您同样可以在播放界面删除文件。(→ [在播放界面删除文件](#))

在播放界面删除文件

1. 请在 **播放界面** 按下 **OPTION**。
屏幕显示文件选项。

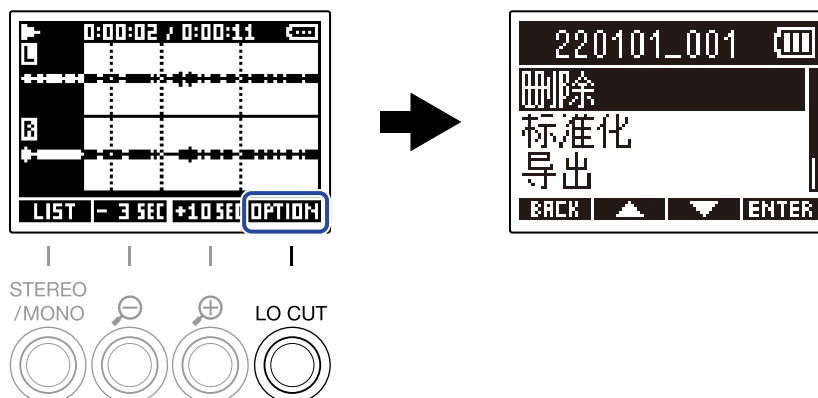

2. 请使用 **▲** 和 **▼** 选择“删除”并按下 **ENTER**。



3. 请使用 **▲** 和 **▼** 选择“删除”并按下 **✓** 进行确认。



选择“取消”将取消删除操作。

提示:

您同样可以在 FILE LIST 界面删除文件。(→ [在 FILE LIST 界面删除文件](#))

优化音量 (标准化)

通过标准化录音文件，您可以优化其播放音量。

1. 请按下 **播放界面** 的 **OPTION**。
屏幕显示文件选项。

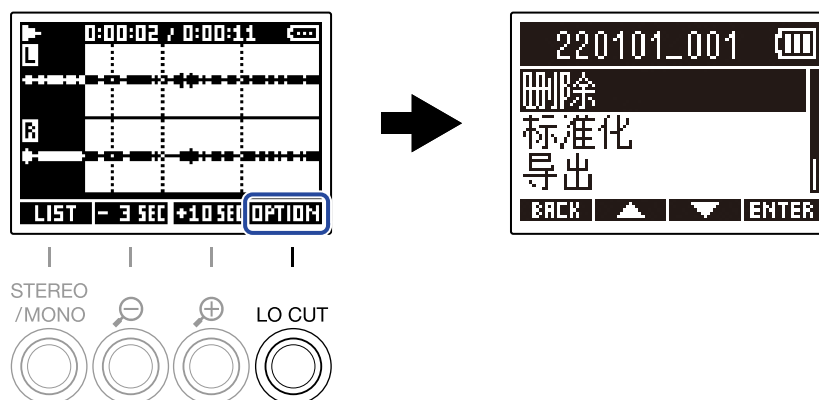

2. 请使用 **▲** 和 **▼** 选择“标准化”并按下 **ENTER** 进行确认。

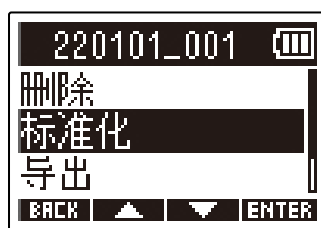

3. 请使用 **▲** 和 **▼** 选择“执行”并按下 **✓** 进行确认。



选择“取消”将返回原始界面。

注意:

标准化的录音文件同样以 32 比特格式进行储存且可以使用 M2 播放。

提示:

标准化功能，即最大化音频数据的音量且同时将电平控制在不会产生失真的范围。

改变比特深度和导出文件 (导出)

M2 只能以 32 比特浮点格式进行录音，但您可以转换录音文件的格式并将其导出。如果您想通过电脑、智能手机和平板电脑中不支持 32 比特浮点格式的应用程序播放通过 M2 录制的音频文件，请转换录音文件的格式。改变文件格式时，您可以启用或关闭标准化。录音文件的音量可以通过标准化而进行优化。

1. 请按下 **播放界面** 中的 **OPTION**。
屏幕显示文件选项。

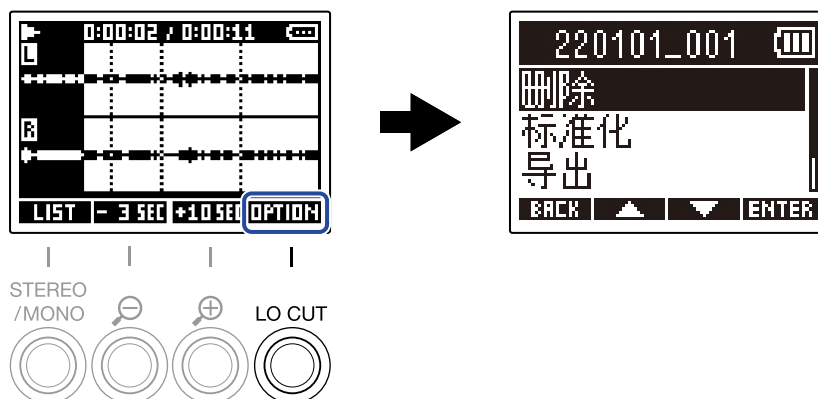

2. 请使用 **▲** 和 **▼** 选择“导出”并按下 **ENTER** 进行确认。

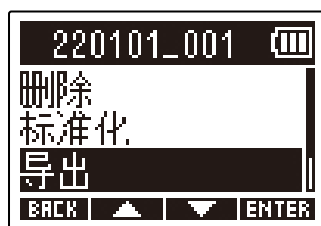

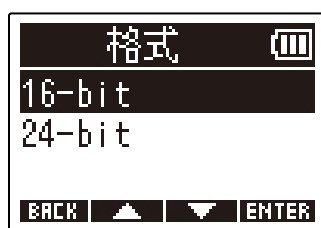

3. 请使用 **▲** 和 **▼** 选择导出文件的比特深度并按下 **ENTER** 进行确认。

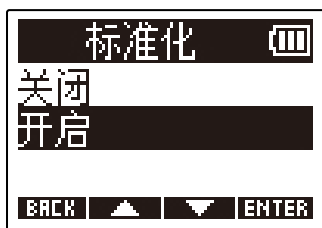

4. 请使用  和  选择是否进行标准化并按下 **ENTER** 进行确认。



选择“开启”将执行标准化操作。

5. 请使用  和  选择“执行”并按下  进行确认。

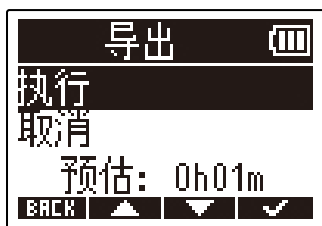

转换格式的文件将储存于 Export 文件夹中。

选择“取消”将返回原始界面。

提示:

标准化功能，即最大化音频数据的音量且同时将电平控制在不会产生失真的范围。

浏览文件信息

您可以浏览当前播放文件的相关信息。

1. 请按下 **播放界面** 中的 **OPTION**。
屏幕显示文件选项。

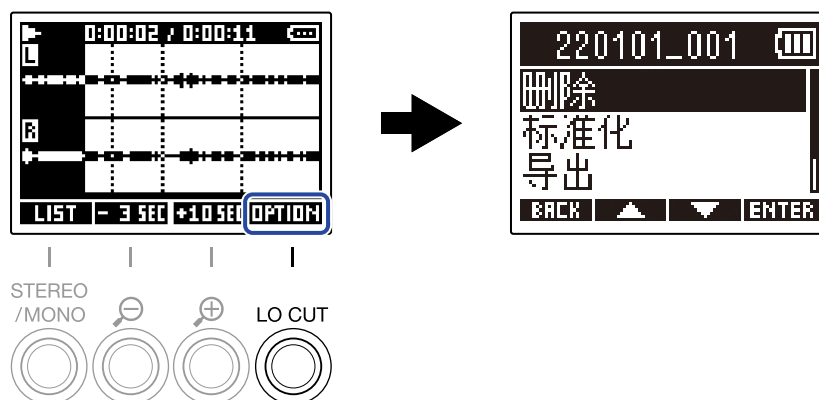

2. 请使用 **▲** 和 **▼** 选择“文件信息”并按下 **ENTER** 进行确认。



3. 请使用 **▲** 和 **▼** 浏览相关信息。



作为 USB 话筒

经由 M2 收录的音频信号可以发送至电脑、智能手机和平板电脑；通过电脑、智能手机和平板电脑播放的音频信号同样可以从 M2 输出。

另外，M2 作为 USB 话筒时同样可以进行音频录音。

安装驱动

Windows 电脑

1. 请从 zoomcorp.com 将 M2 Driver 驱动程序下载到电脑上。

注意：

您可以从上述网址下载最新的 M2 Driver 驱动程序。

2. 请启动安装程序并根据相关步骤将 M2 Driver 安装于电脑中。

注意：

关于安装步骤的详细信息，请参阅驱动程序包中的 Installation Guide 文件。



Mac 电脑、智能手机和平板电脑

Mac 电脑、智能手机和平板电脑无需安装驱动程序。

连接电脑、智能手机和平板电脑

1. 当屏幕显示主界面时，请按下 。

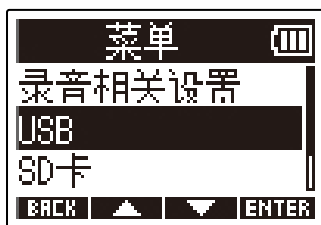

屏幕显示菜单界面。

2. 请使用  和  选择“USB”并按下  进行确认。

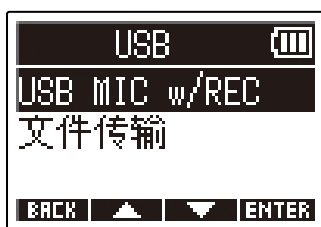

3. 请使用  和  选择“USB MIC w/REC”并按下  进行确认。



4. 请使用  和  选择所连接的设备 并按下  进行确认。

当您使用 USB 话筒功能进行连接时，主界面左上方将显示“USB MIC”。

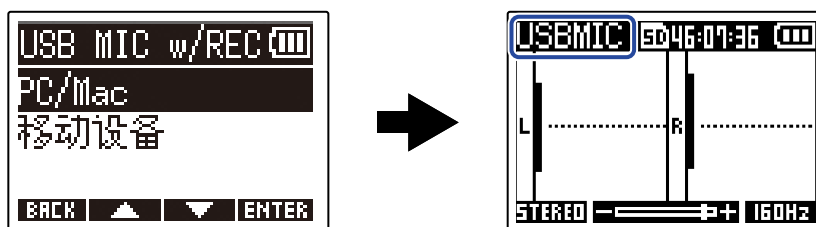

设置	说明
PC/Mac	连接电脑时请选择此项。
移动设备	连接智能手机或平板电脑时请选择此项。 请使用电池为 M2 供电。

注意:

- 有些电脑不能通过其总线电源为 M2 进行 USB 总线供电。此时，请选择“移动设备”，即在连接时通过电池为设备供电。
- 当您为 M2 供电时，其采样率为 48 kHz。

5. 请使用 C 型接口 USB 数据线连接 M2 和电脑、智能手机或平板电脑。

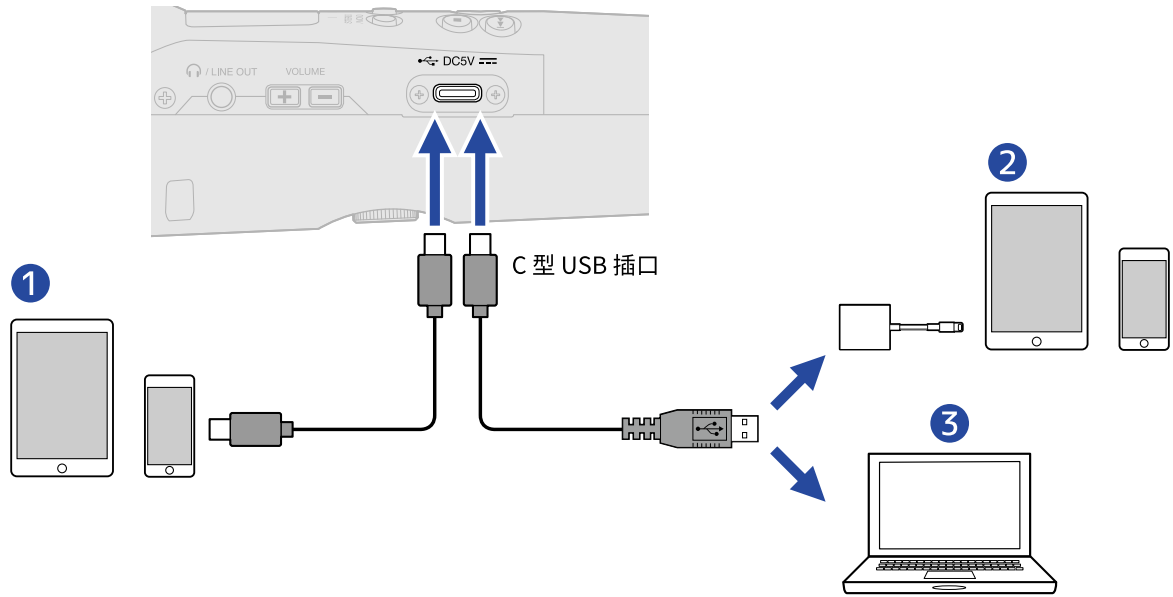

- 1 智能手机/平板电脑 (Android)
- 2 智能手机/平板电脑 (iOS/iPadOS)
- 3 电脑 (Windows/Mac)

注意:

- 请使用支持数据传输的 USB 连接线。
- 请使用闪电转 USB 3 相机转换器连接配置有闪电接口的 iOS/iPadOS 设备。

6. 请启动电脑、智能手机或平板电脑中的应用程序并将 M2 选择为“音频”或“输入/输出”设备。

注意:

- 即使“ZOOM M2”不能选择为电脑的“声音”设置，如果您可以将其选择为支持 32 比特浮点格式的应用程序的“音频”或“输入/输出”设备，M2 可以作为 32 比特浮点格式 USB 话筒。
- 相关操作的详细信息，请参阅应用程序的使用说明书。

静音 USB 话筒

当您启用 USB 话筒功能并进行设备连接时，暂时静音话筒收音可以停止将音频信号发送至电脑、智能手机或平板电脑。

1. 当屏幕显示主界面 (并启用 USB 话筒功能) 时，请按下 。

屏幕显示 MUTE 信息且输出至电脑、智能手机或平板电脑的音频信号将静音。

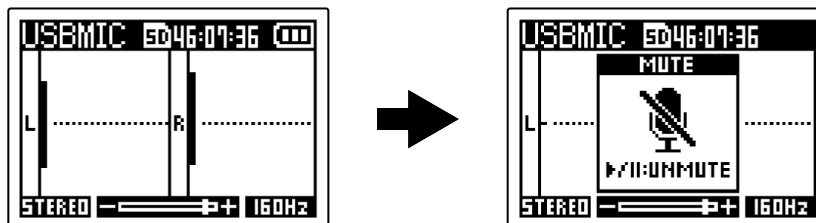

2. 请在静音状态时按下 。



取消静音并返回上一界面。

注意：

录音音频和从 PHONE/LINE OUT 接口输出的音频同样以相同方式进行静音。

断开与电脑、智能手机和平板电脑的连接

1. 当屏幕显示主界面 (并启用 USB 话筒功能) 时, 请按下 。
屏幕显示菜单界面。

2. 请使用  和  选择“退出 USB MIC”并按下  进行确认。

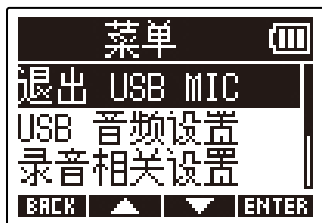

3. 请断开连接 M2 和电脑、智能手机或平板电脑的 USB 连接线。

USB 话筒设置

当您将 M2 作为 USB 话筒时，您可以设置监听和发送至电脑、智能手机或平板电脑的音频信号。

改变立体声/单声道设置

经由 M2 收录的音频可以混音为单声道并用于监听以及发送至电脑、智能手机或平板电脑。当您进行网络直播或无需将立体声音频信号发送至电脑、智能手机或平板电脑时，请使用这一便捷的功能。

1. 当屏幕显示主界面 (并启用 USB 话筒功能) 时，请按下 。

您可以切换 STEREO 和 MONO，即立体声和单声道。

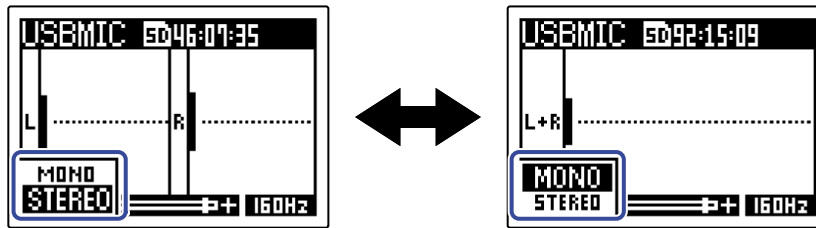

注意：

录音音频和从 PHONE/LINE OUT 接口输出的音频同样以相同方式进行立体声/单声道切换。

降噪 (低阻)

当您将 M2 作为 USB 话筒时，经由其内置 XY 话筒收录的低频信号可进行衰减，从而减弱风声和人声爆破音。

1. 当屏幕显示主界面 (并启用 USB 话筒功能) 时，请按下 ^{LO CUT} 选择所需应用低阻的频率。
所选频率将显示于主界面中。

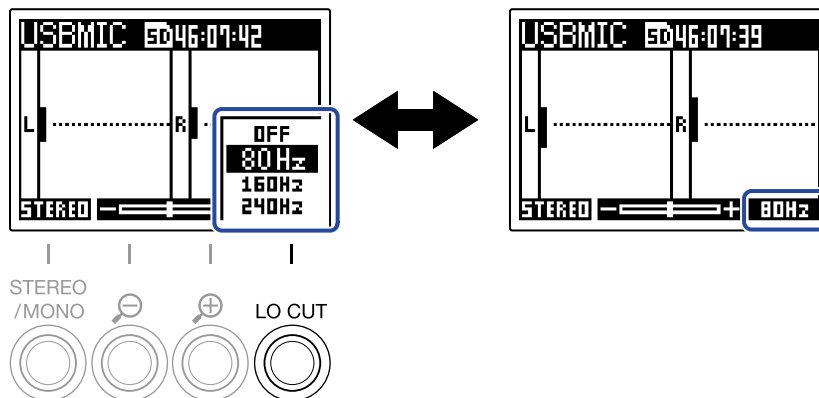

您可以将 LO CUT 设置为 OFF、80Hz、160Hz 或 240Hz。

设置比特深度

您可以设置作为 USB 话筒使用时的比特深度。



使用 32 比特浮点格式时的注意事项:

- 请务必确认电脑、智能手机或平板电脑所使用的应用程序支持 32 比特浮点格式。
- 当您连接 M2 和扬声器或耳机之前，请将 M2 的耳机音量调节为 0。如果所使用的应用程序不支持 32 比特浮点格式，设备可能突然产生过高音量，请注意并避免听力受损。
- 如果您想在 Windows 电脑中使用 32 比特浮点格式，请务必为其安装驱动程序。请从 ZOOM 网站 (zoomcorp.com) 下载驱动程序。

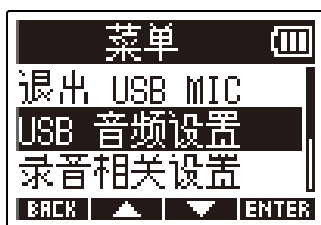

1. 当屏幕显示主界面 (并启用 USB 话筒功能) 时，请按下 。
屏幕显示菜单界面。

2. 请使用  和  选择“USB 音频设置”并按下 **ENTER** 进行确认。



3. 请使用  和  选择“格式”并按下 **ENTER** 进行确认。



4. 请使用  和  选择您想使用的比特深度并按下  进行确认。

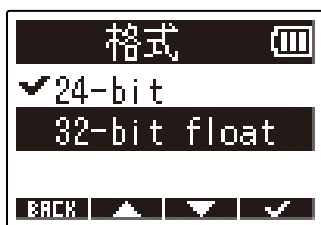

开启直接监听



开启直接监听时，输入 M2 的音频信号将在发送至电脑、智能手机或平板电脑前直接输出。这样可以避免监听时产生信号延迟。

1. 当屏幕显示主界面 (并启用 USB 话筒功能) 时，请按下 。

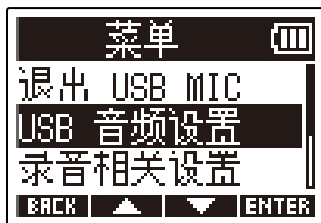

屏幕显示菜单界面。

2. 请使用  和  选择“USB 音频设置”并按下 **ENTER** 进行确认。

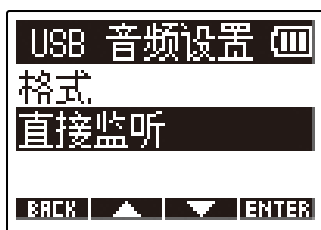

3. 请使用  和  选择“直接监听”并按下 **ENTER** 进行确认。



4. 请使用  和  选择“开启”并按下  进行确认。

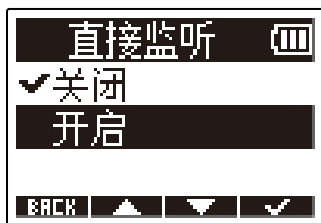



将文件传输至电脑和其他设备



将 M2 连接至电脑、智能手机或平板电脑后，您可以查看和传输 microSD 卡中的文件。

连接电脑、智能手机和平板电脑

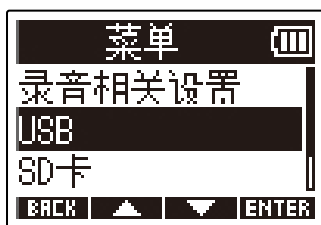

1. 当屏幕显示主界面时，请按下 。
屏幕显示菜单界面。

2. 请使用  和  选择“USB”并按下 **ENTER** 进行确认。

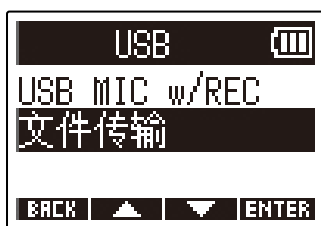

3. 请使用  和  选择“文件传输”并按下 **ENTER** 进行确认。



4. 请使用  和  选择所连接的设备 并按下 **ENTER** 进行确认。



设置	说明
PC/Mac	连接电脑时请选择此项。
移动设备	连接智能手机或平板电脑时请选择此项。 请使用电池为 M2 供电。

屏幕显示文件传输界面。

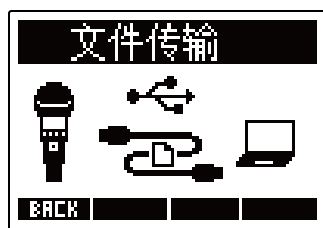

5. 请使用 C 型 USB 接口数据线连接 M2 和电脑、智能手机或平板电脑。

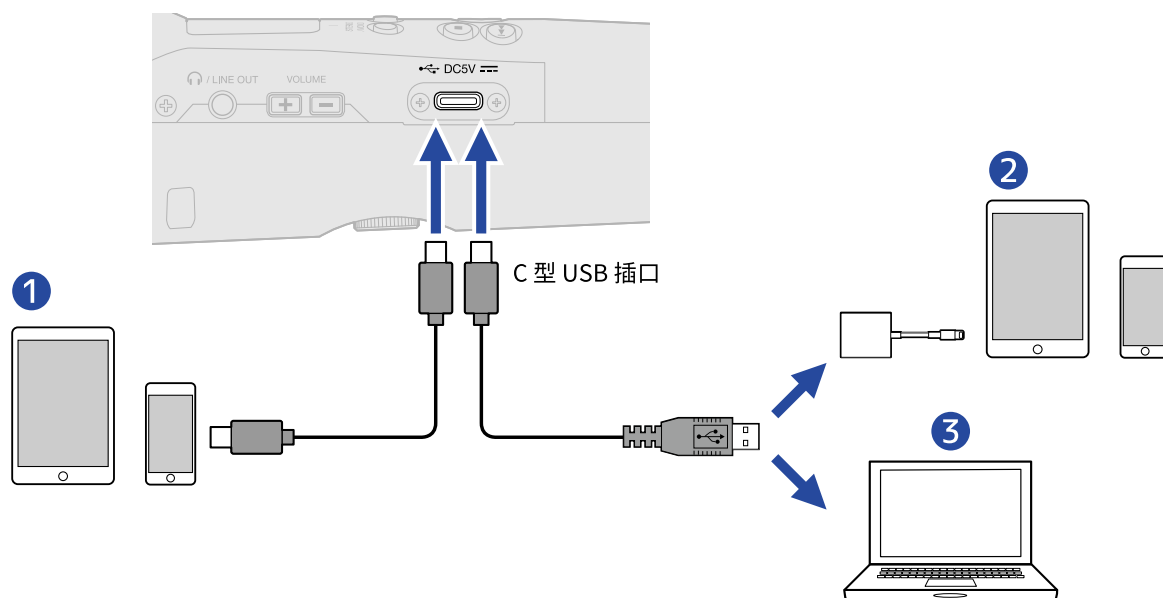

- ① 智能手机/平板电脑 (Android)
- ② 智能手机/平板电脑 (iOS/iPadOS)
- ③ 电脑 (Windows/Mac)

注意:

- 请使用支持数据传输的 USB 连接线。
- 请使用闪电转 USB 3 相机转换器连接配置闪电接口的 iOS/iPadOS 设备。

6. 请通过电脑、智能手机或平板电脑操作储存于 microSD 卡中的文件。

断开与电脑、智能手机和平板电脑的连接

1. 中止与电脑、智能手机或平板电脑的连接。

- Windows:
请选择 M2 以及“安全移除硬件并弹出媒体”选项。
- macOS:
请将 M2 图标拖放至“废纸篓”。
- 智能手机/平板电脑:
请参阅所使用设备的操作说明。

2. 请按下 或 **BACK**。

屏幕显示确认界面。

3. 请使用 和 选择“退出”并按下 进行确认。

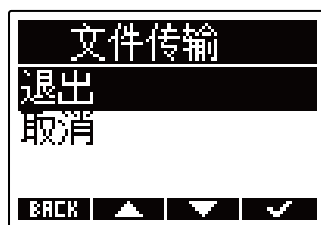

4. 请断开连接 M2 和电脑、智能手机或平板电脑的 USB 数据线。

注意:

请务必在断开连接设备的 USB 数据线前执行步骤 1 的相关操作。



其他设置

设置屏幕所显示的语言



您可以设置 M2 屏幕所显示的语言。

1. 当屏幕显示主界面时，请按下 。

屏幕显示菜单界面。

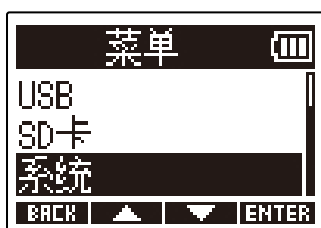
2. 请使用  和  选择“系统”并按下 **ENTER** 进行确认。



3. 请使用  和  选择“语言”并按下 **ENTER** 进行确认。

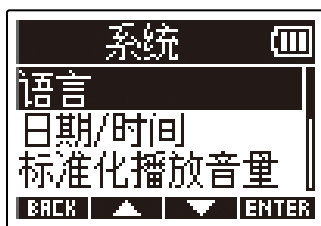

4. 请使用  和  选择屏幕所需显示的语言并按下  进行确认。



提示:



当您购买本设备并首次开机时，屏幕将自动显示语言设置界面。

设置日期和时间



您所设置的日期和时间信息将添加于录音文件。

1. 当屏幕显示主界面时，请按下 。

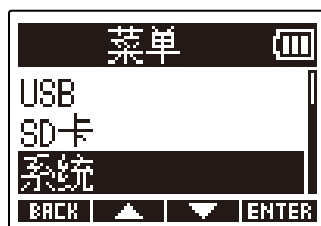

屏幕显示菜单界面。

2. 请使用  和  选择“系统”并按下 **ENTER** 进行确认。



3. 请使用  和  选择“日期/时间”并按下 **ENTER** 进行确认。



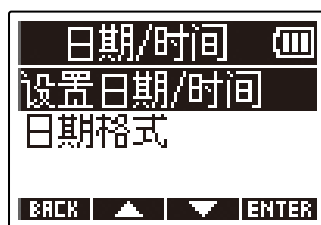

4. 请使用  和  选择“设置日期/时间”并按下 **ENTER** 进行确认。

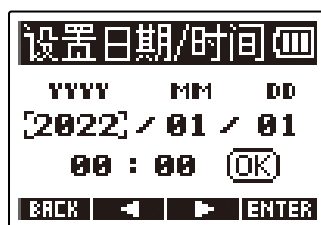

5. 请使用  和  选择您想设置的选项并按下 **ENTER** 进行确认。



6. 请使用  和  改变选项的数值并按下  进行确认。

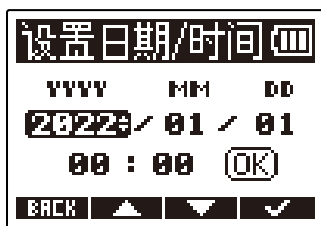

7. 请重复步骤 5-6 设置日期和时间的其他选项。

8. 所有选项设置完成后，请使用  和  选择  并按下  进行确认。

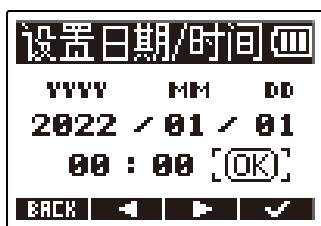

注意:

改变日期和时间将重置用于录音文件命名的录音编号。



提示:

当您购买本设备并首次开机时，屏幕将在日期格式设置完成后自动显示日期和时间设置界面。



设置日期格式

您可以改变用于命名录音文件的日期格式。

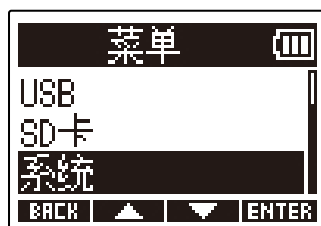

1. 当屏幕显示主界面时，请按下 。
屏幕显示菜单界面。

2. 请使用  和  选择“系统”并按下 **ENTER** 进行确认。





3. 请使用  和  选择“日期/时间”并按下 **ENTER** 进行确认。

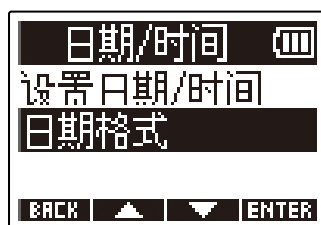

4. 请使用  和  选择“日期格式”并按下 **ENTER** 进行确认。



5. 请使用  和  选择您想设置的日期格式并按下  进行确认。
当前日期将以所设置的日期格式显示于屏幕中。



设置	说明
年月日	日期以年、月、日顺序显示。
月日年	日期以月、日、年顺序显示。
日月年	日期以日、月、年顺序显示。

注意:

改变日期格式将重置用于录音文件命名的录音编号。



提示:

当您购买本设备并首次开机时，屏幕将在语言设置后自动显示日期格式设置界面。



设置屏幕背光

您可以设置屏幕背光亮起或熄灭。

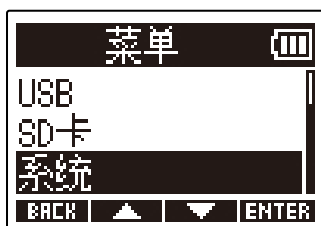

1. 当屏幕显示主界面时，请按下 。
屏幕显示菜单界面。

2. 请使用  和  选择“系统”并按下 **ENTER** 进行确认。





3. 请使用  和  选择“屏幕”并按下 **ENTER** 进行确认。



4. 请使用  和  选择“背光”并按下 **ENTER** 进行确认。



5. 请使用  和  选择所需设置并按下  进行确认。

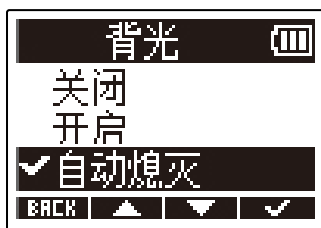



设置	说明
关闭	屏幕背光始终熄灭。
开启	屏幕背光始终亮起。
自动熄灭	屏幕背光将在设备未进行操作一段时间后熄灭。

设置屏幕对比度



如果屏幕由于过亮或过暗而导致其无法正常显示，请调节屏幕对比度。

1. 当屏幕显示主界面时，请按下 。

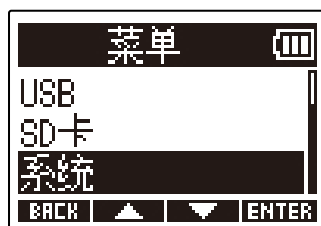

屏幕显示菜单界面。

2. 请使用  和  选择“系统”并按下 **ENTER** 进行确认。





3. 请使用  和  选择“屏幕”并按下 **ENTER** 进行确认。

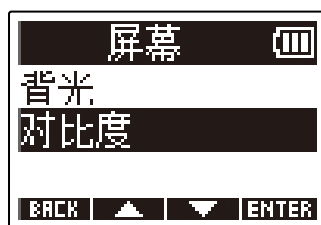

4. 请使用  和  选择“对比度”并按下 **ENTER** 进行确认。



5. 请使用  和  调节屏幕对比度并按下  进行确认。



提示:



屏幕对比度数值范围为 1 至 10。

设置所使用的电池类型



为了准确显示电池的剩余电量，请正确设置 M2 所使用电池的类型。

1. 当屏幕显示主界面时，请按下 。

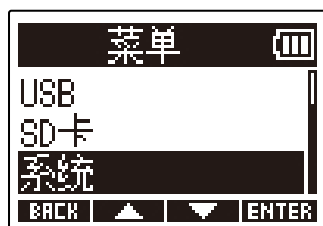

屏幕显示菜单界面。

2. 请使用  和  选择“系统”并按下 **ENTER** 进行确认。



3. 请使用  和  选择“电源”并按下 **ENTER** 进行确认。



4. 请使用  和  选择“电池类型”并按下 **ENTER** 进行确认。



5. 请使用 ▲ 和 ▼ 所使用的电池类型并按下 ✓ 进行确认。

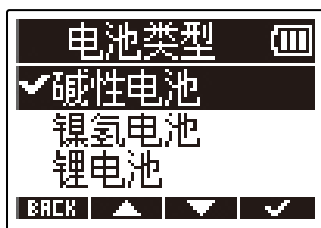

设置	说明
碱性电池	使用碱性电池时，请选择此项。
镍氢电池	使用镍氢电池时，请选择此项。
锂电池	使用锂电池时，请选择此项。



提示:

当您购买本设备并首次开机时，屏幕将在日期和时间设置后自动显示电池类型设置界面。



设置自动关闭电源的时间 (自动关机)

当您开启自动关机功能，M2 将在未进行操作一段时间后自动关机。
如果您想使 M2 始终处于开启状态，请关闭自动关机功能。

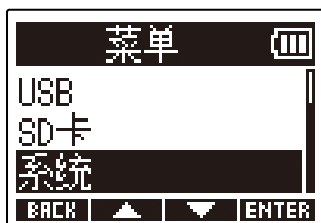

1. 当屏幕显示主界面时，请按下 。
屏幕显示菜单界面。

2. 请使用  和  选择“系统”并按下 **ENTER** 进行确认。





3. 请使用  和  选择“电源”并按下 **ENTER** 进行确认。



4. 请使用  和  选择“自动关机”并按下 **ENTER** 进行确认。



5. 请使用  和  选择自动关机时间并按下  进行确认。

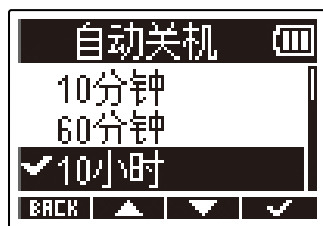

设置	说明
关闭	设备电源不会自动关闭。
10分钟	设备电源将在未进行操作 10 分钟后自动关闭。
60分钟	设备电源将在未进行操作 60 分钟后自动关闭。
10小时	设备电源将在未进行操作 10 小时后自动关闭。

注意:

即使开启自动关机功能，设备电源不会在以下情况自动关闭。

- 录音和播放过程中
- M2 作为 USB 话筒使用过程中
- M2 作为读卡器使用过程中
- 存储卡检测过程中
- 固件更新过程中



管理 microSD 卡

格式化 microSD 卡



为提升 microSD 卡的使用性能，请使用 M2 对其进行格式化。

1. 当屏幕显示主界面时，请按下 。

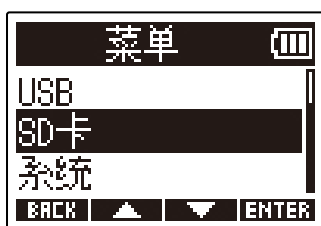

屏幕显示菜单界面。

2. 请使用  和  选择“SD 卡”并按下 **ENTER** 进行确认。

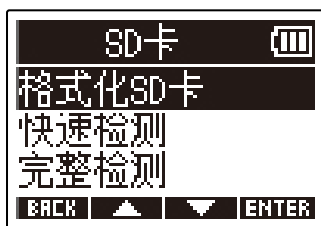

3. 请使用  和  选择“格式化 SD 卡”并按下 **ENTER** 进行确认。



4. 请使用  和  选择“执行”并按下  进行确认。



执行 microSD 卡格式化操作。

注意：



- 您同样可以在开机时按下  从而进入 microSD 卡格式化界面。
- 为提升其使用性能，全新购买或经由其他设备使用过的 microSD 卡请通过 M2 进行格式化。
- 执行格式化操作将删除 microSD 卡中的所有数据，请务必确认后执行该操作。

检测 microSD 卡



您可以检测 microSD 卡的数据写入速度性能以及其是否可为 M2 所用。
您可以执行基本的快速检测，也可以全面检测 microSD 卡。

执行快速检测

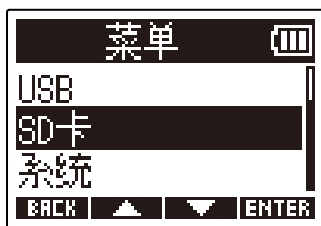

1. 当屏幕显示主界面时，请按下 。
屏幕显示菜单界面。

2. 请使用  和  选择“SD 卡”并按下 **ENTER** 进行确认。

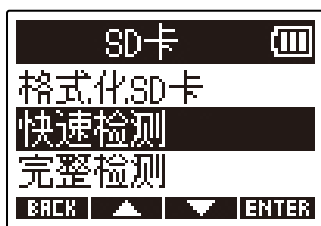

3. 请使用  和  选择“快速检测”并按下 **ENTER** 进行确认。



4. 请使用  和  选择“执行”并按下  进行确认。
开始快速检测 microSD 卡的性能。



检测完成后，屏幕将显示结果。

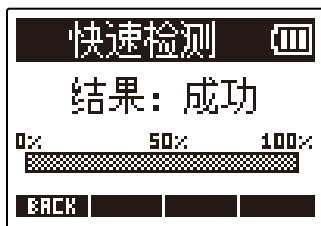

注意：

即使性能评估结果为“成功”，写入数据时仍可能出现问题。检测结果仅作为参考。



提示:

检测过程中按下 **BACK** 将取消检测操作。



执行全面检测

1. 当屏幕显示主界面时，请按下 。

屏幕显示菜单界面。

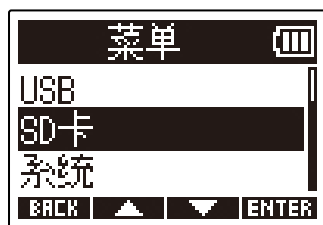

2. 请使用  和  选择“SD Card”并按下 **ENTER** 进行确认。

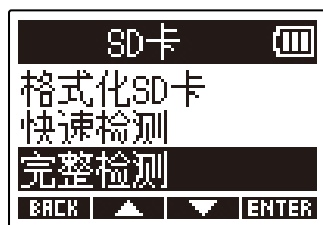

3. 请使用  和  选择“完整检测”并按下 **ENTER** 进行确认。



屏幕将会显示执行全面检测所需的时间。

4. 请使用  和  选择“执行”并按下  进行确认。

开始全面检测 microSD 卡的性能。

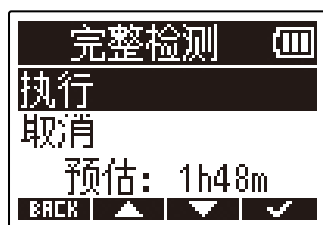

检测完成后，屏幕将显示结果。

如果读取率的 MAX 数值达到 100%，microSD 卡将不可用（NG）。

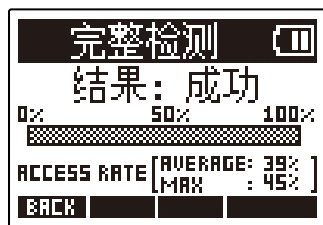

注意:

即使性能评估结果为“成功”，写入数据时仍可能出现问题。检测结果仅作为参考。

提示:

您可以按下 **PAUSE** 暂停检测并按下 **RESTART** 恢复检测。



检测过程中按下 **BACK** 将取消检测操作。

恢复出厂默认设置



您可以将 M2 的设置恢复至其出厂时的默认状态。

1. 当屏幕显示主界面时，请按下 。

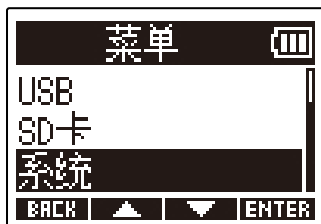

屏幕显示菜单界面。

2. 请使用  和  选择“系统”并按下 **ENTER** 进行确认。

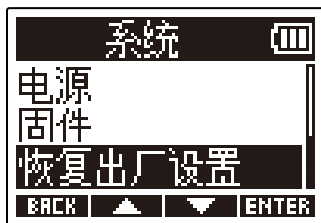

3. 请使用  和  选择“恢复出厂设置”并按下 **ENTER** 进行确认。



4. 请使用  和  选择“执行”并按下  进行确认。

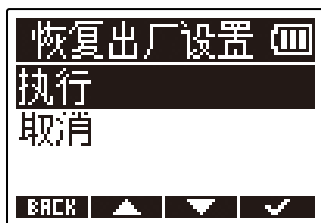

执行恢复出厂默认设置操作，M2 将关闭电源。

注意：

M2 的所有设置将恢复至其出厂时的默认状态。请务必确认后执行该操作。



关于固件

查看固件版本



您可以查看 M2 当前所使用的固件版本。

1. 当屏幕显示主界面时，请按下 。

屏幕显示菜单界面。

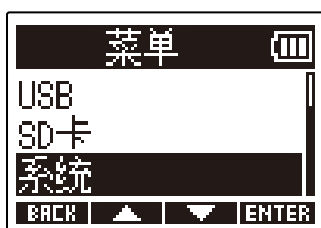
2. 请使用  和  选择“系统”并按下 **ENTER** 进行确认。



3. 请使用  和  选择“固件”并按下 **ENTER** 进行确认。

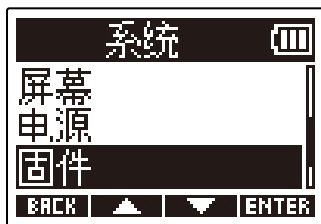

屏幕显示固件版本信息。

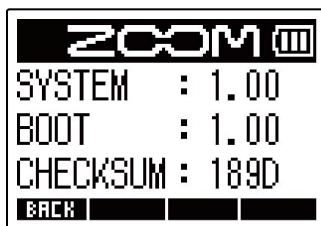

更新固件

您可以将 M2 的固件更新至其最新版本。

请从 ZOOM 网站 (zoomcorp.com) 下载最新的固件更新文件。

请根据 M2 下载页面中的“M2 Firmware Update Guide”说明执行固件更新操作。

附录

疑难排查

如果 M2 操作异常，请先查看以下相关说明。

录音/播放相关问题

无声或音量过低

- 请检查是否将耳机音量设置过低。(→ [监听输入和播放的音频](#))

内置话筒无声或音量过低

- 请提升屏幕所显示的音量大小并提升监听音量。(→ [调节音量的波形大小](#))

不能录音

- 请在屏幕显示界面时执行录音操作。(→ [录音](#))
- 请确认 microSD 卡的剩余可存储空间。您可以在录音暂停时查看剩余可录音时间。(→ [主界面](#))
- 请确认将 microSD 卡正确装入卡槽中。(→ [装入 microSD 卡](#))

屏幕显示“MIC INPUT OVERLOAD!”信息

- 话筒的输入音量过高。请将 M2 远离声源目标。
- 风声会使输入信号产生过高噪音。如果您在户外采样时风声较大且直接吹向话筒，或者在录音时将话筒靠近说话者的嘴边时，建议使用随设备附属的防风罩。(→ [减弱噪音\(低阻\)](#))

其他问题

通过 USB 端口连接电脑、智能手机或平板电脑时未被其所识别

- 请使用支持数据传输的 USB 连接线。
- 请将 M2 的操作模式设置为允许其被电脑、智能手机或平板电脑所识别。(→ [连接电脑、智能手机和平板电脑、将文件传输至电脑和其他设备](#))
- 当您将 M2 作为 32 比特浮点 USB 话筒时，请确认电脑、智能手机或平板电脑以及其应用程序是否支持 32 比特浮点格式。
- 即使“ZOOM M2”不能选择为电脑的“声音”设置，如果您可以将其选择为支持 32 比特浮点格式的应用程序的“音频”或“输入/输出”设备，M2 可以作为 32 比特浮点格式 USB 话筒。
- Windows 电脑使用 32 比特浮点格式需安装专用驱动程序。请从 ZOOM 网站 (zoomcorp.com) 下载驱动程序。

电池供电时间过短

请通过以下设置提升电池供电时间。

- 请正确设置所使用的电池类型。(→ [设置所使用的电池类型](#))
- 请关闭屏幕背光或使屏幕在未进行操作一段时间后熄灭。(→ [设置屏幕背光](#))
- 请降低录音文件的采样率。(→ [设置采样率](#))
- 请断开无需连接至 PHONE/LINE OUT 接口的连接线。
- 鉴于电池的自身特性，镍氢电池 (尤其是高性能电池) 或锂电池在耗电较高的使用状态下比碱性电池的供电时间更长。

技术指标

输入	内置话筒	90° XY 立体声格式	
		话筒指向	单向性
		灵敏度	-42 dB/1 Pa (在 1 kHz 频率下)
		最高声压级	135 dB SPL
输出	PHONE/LINE OUT 接口	接口	小三芯接口
		最大输出电平	20 mW + 20 mW (输入负载为 32 Ω)
		输出阻抗	10 Ω 或更低
	内置扬声器	500mW 8Ω 单声道扬声器	
录音	录音格式	WAV 44.1/48/96 kHz、32 比特浮点 立体声/单声道 支持 BWF 和 iXML 格式	
	录音媒介	兼容 microSDHC 的 4-32GB 存储卡 兼容 microSDXC 的 64GB-1TB 存储卡	
屏幕		96×64 带背光 LCD	
USB	接口	C 型 USB 接口 · 请使用支持数据传输的 USB 连接线。	
	USB 话筒	USB 2.0 高速 48 kHz 24 比特或 32 比特浮点	
	文件传输	USB 2.0 高速	
电源		2 节 5 号电池 (碱性电池、镍氢电池或锂电池) AC 适配器 (ZOOM AD-17): DC 5 V/1 A · 支持 USB 总线供电。	
预估电池可持续供电时间	立体声录音、48kHz/32 比特浮点、未连接耳机、屏幕背光熄灭	碱性电池: 约 11 小时 镍氢电池 (1900 mAh): 约 10.5 小时 锂电池: 约 22 小时	
· 数值仅为估算值。			
· 电池可持续供电时间为室内测试结果。具体数值取决于实际使用环境。			
功耗		最高 5 W	
体积		221.5 mm (W) × 61.9 mm (D) × 59.3 mm (H)	
重量 (含电池)		204 g	

注意: 0 dBu = 0.775 Vrms



ZOOM CORPORATION

4-4-3 Kanda-surugadai, Chiyoda-ku, Tokyo 101-0062 Japan

zoomcorp.com