

M2

MicTrak

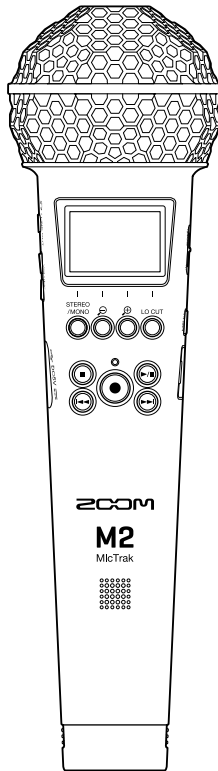

Manual de instrucciones

Lea las precauciones de uso y seguridad antes de utilizar esta unidad.

©2022 ZOOM CORPORATION

Queda prohibida la copia o reproducción de este documento,
tanto completa como parcial, sin el correspondiente permiso

Los nombres de productos, marcas registradas y empresas que aparecen en este documento pertenecen a sus respectivos propietarios. Todas las marcas comerciales y registradas que aparecen en este documento se usan solo con fines identificativos y no suponen ninguna infracción sobre los derechos de autor de sus respectivos propietarios.

La visualización correcta no es posible en dispositivos con pantallas de escala de grises.

Notas acerca de este manual de instrucciones

Puede que vuelva a necesitar este manual en el futuro. Consérvelo siempre en un lugar seguro a la vez que accesible.

El contenido de este documento y las especificaciones de este aparato pueden ser modificadas sin previo aviso.

- Windows® es una marca comercial o registrada de Microsoft® Corporation.
- Mac, macOS e iPadOS son marcas registradas de Apple Inc. en EE.UU. y otros países
- iOS es una marca comercial o una marca registrada de Cisco Sistemas, Inc. en EE.UU. y otros países, y es usada bajo licencia.
- Android es una marca comercial de Google LLC.
- El logotipo microSDXC es una marca comercial de SD-3C LLC.
- La grabación de fuentes protegidas por derechos de autor, incluidos CD, discos, cintas, actuaciones en vivo, obras de video y transmisiones, sin el permiso del titular de los derechos de autor para cualquier propósito que no sea el uso personal está prohibida por la ley. ZOOM CORPORATION no asumirá ninguna responsabilidad relacionada con infracciones de derechos de autor.

Índice

Notas acerca de este manual de instrucciones.....	2
Resumen del M2.....	5
Le permite una alta calidad de audio a través de la grabación y edición.....	5
Función de las partes.....	10
Resumen de las pantallas principales.....	14
Proceso de grabación.....	22
Preparativos.....	23
Inserción de tarjetas microSD.....	23
Alimentación.....	24
Uso del soporte de micro.....	27
Encendido/apagado.....	28
Ajuste del idioma de comunicación (primer encendido).....	30
Ajuste del formato de fecha (primer encendido).....	31
Ajuste de la fecha y la hora (primer encendido).....	32
Ajuste del tipo de pilas usadas (primer encendido).....	33
Cómo evitar usos accidentales (función HOLD).....	34
Ajustes de entrada.....	35
Cambio del ajuste stereo/mono.....	35
Reducción del ruido (corte de bajas frecuencias).....	36
Grabación.....	37
Ajuste del tamaño de visualización del volumen para facilitar su verificación.....	37
Monitorización de los sonidos de entrada y reproducción.....	38
Ajustes de grabación.....	39
Grabación.....	43
Adición de marcas durante la grabación.....	44
Reproducción de grabaciones.....	45
Reproducción de grabaciones.....	45
Adición/eliminación de marcas durante la reproducción.....	48
Uso del ajuste automático de volumen de reproducción.....	49
Administración de ficheros.....	50
Estructura de carpetas y ficheros del M2.....	50
Verificación de ficheros (pantalla FILE LIST).....	53
Eliminación de ficheros.....	55
Optimización del volumen del fichero (normalización).....	57
Cambio de la profundidad de bits y normalización antes de exportar ficheros (Exportación).....	58
Verificación de la información de los ficheros.....	60
Uso como un micrófono USB.....	61
Instalación de controladores.....	61
Conexión de ordenadores, smartphones y tablets.....	62
Anulación (mute) de micrófono USB.....	64

Desconexión de ordenadores, smartphones y tablets.....	65
Ajustes del micrófono USB.....	66
Transferencia de ficheros a ordenadores y otros dispositivos.....	70
Conexión de ordenadores, smartphones y tablets.....	70
Desconexión de ordenadores, smartphones y tablets.....	72
Ajustes diversos.....	73
Ajuste del idioma de comunicación.....	73
Ajuste de la fecha y la hora.....	74
Ajuste del formato de fecha.....	76
Ajuste de la retroiluminación de la pantalla.....	78
Ajuste del contraste de la pantalla.....	80
Ajuste del tipo de pilas usadas.....	81
Ajuste del periodo de tiempo para que la unidad se apague automáticamente (Ahorro energía).....	83
Gestión de tarjetas microSD.....	85
Formateo de tarjetas microSD.....	85
Verificación o test de tarjetas microSD.....	86
Restauración de los ajustes de fábrica.....	90
Gestión del firmware.....	91
Verificación de las versiones de firmware.....	91
Actualización del firmware.....	91
Anexo.....	92
Resolución de problemas.....	92
Especificaciones técnicas.....	94

Resumen del M2

Le permite una alta calidad de audio a través de la grabación y edición

Con circuitos conversores A/D duales y capacidad para admitir ficheros WAV de 32 bits flotantes, el M2 es capaz de conservar la máxima calidad de audio desde la grabación hasta la postproducción.

Grabación

Los circuitos conversores AD duales le permiten grabar desde bajos niveles de volumen a muy potentes sin necesidad de realizar ajustes de ganancia.



Post-producción

La grabación con formato de fichero WAV de 32 bits flotantes permite mantener la calidad del audio de grabación durante la edición.



Resumen del circuito conversor A/D dual

En cada circuito de entrada, el M2 dispone de dos convertidores A/D con diferentes ganancias de entrada. Este diseño permite la grabación de audio de alta calidad sin necesidad de ajustar la ganancia, un paso normalmente indispensable.

Increíble rango dinámico

Con la combinación de dos convertidores A/D, hemos logrado un amplio rango dinámico imposible con un único convertidor A/D.

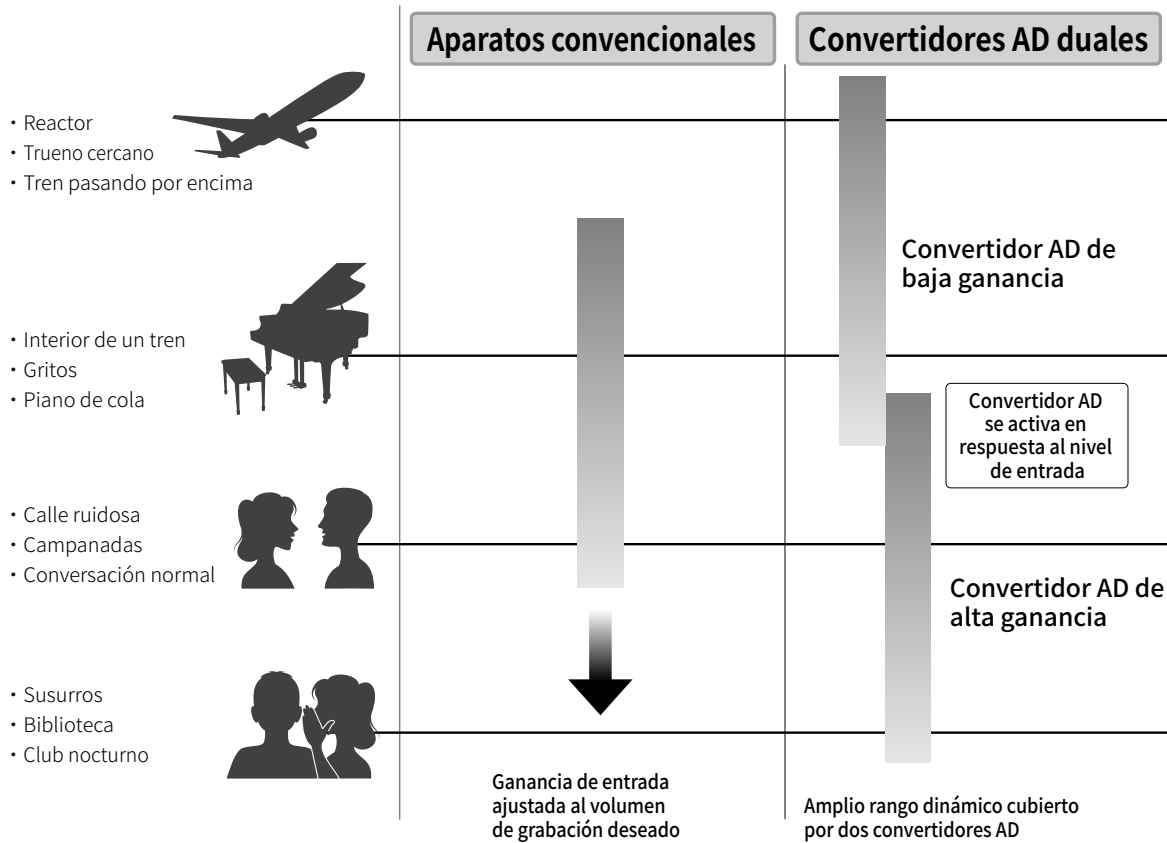

Cambio entre los dos conversores A/D

El M2 monitoriza constantemente los datos de los dos conversores A/D y elige automáticamente el que ofrezca los mejores resultados de grabación.

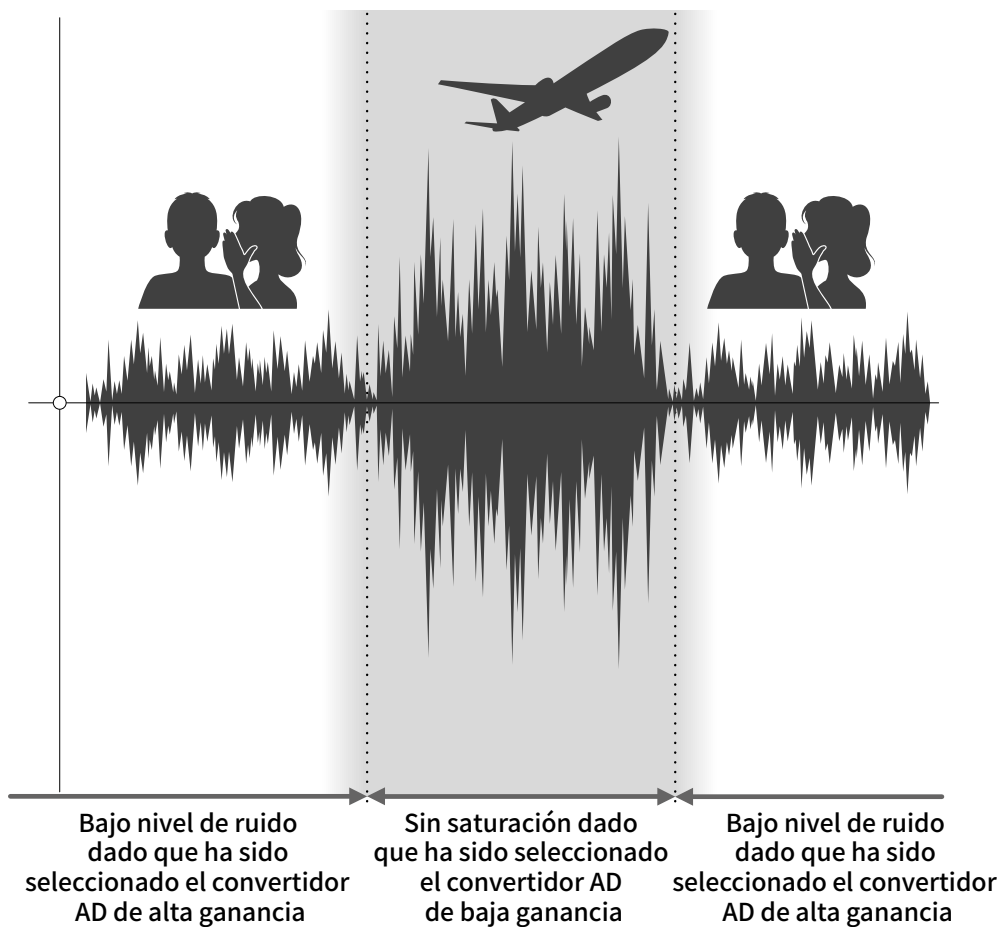

Resumen del fichero WAV de 32 bits flotantes

Los ficheros WAV de 32 bits flotantes ofrecen las siguientes ventajas sobre los ficheros WAV de 16/24 bits convencionales.

Estas características permiten mantener la calidad que tiene el sonido durante la grabación incluso durante el proceso de postproducción.

Ventajas en la resolución

Los ficheros WAV de 32 bits flotantes tienen la ventaja de poder mantener una alta resolución incluso a volúmenes bajos. Como resultado de ello, los sonidos más débiles pueden ser convertidos durante la edición posterior a la grabación en sonidos más potentes sin que su calidad se vea degradada.

■ WAV de 16/24 bits



■ WAV de 32 bits flotantes

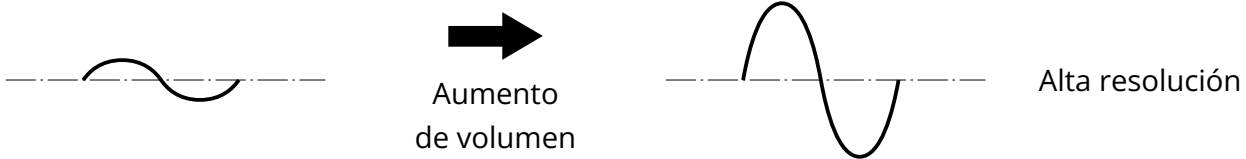

Ventajas en cuanto a saturación

Si una forma de onda suena saturada cuando es emitida desde el M2 o en un DAW, puede editarla después de la grabación para reducir su volumen y restaurar así una forma de onda sin saturación ya que los datos en el propio fichero WAV de 32 bits flotantes no estarán saturados.

■ WAV de 16/24 bits

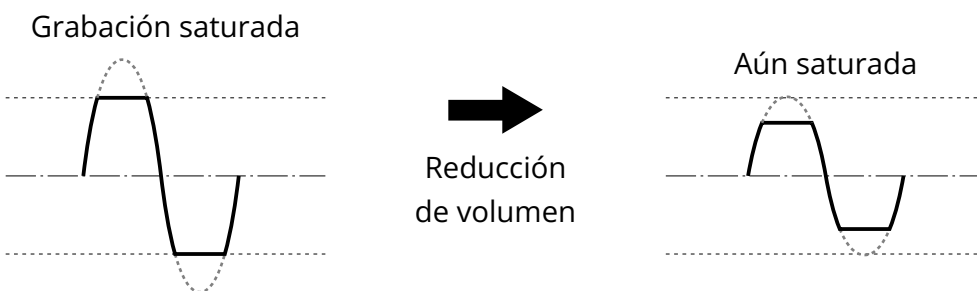

■ WAV de 32 bits flotantes

Grabación saturada

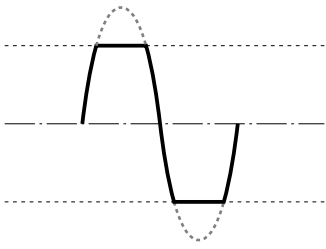

Reducción
de volumen

Sin saturación

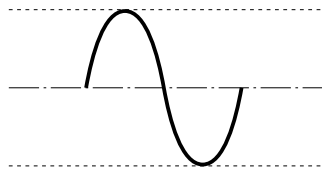

Función de las partes

Panel frontal/trasero

■ Panel frontal

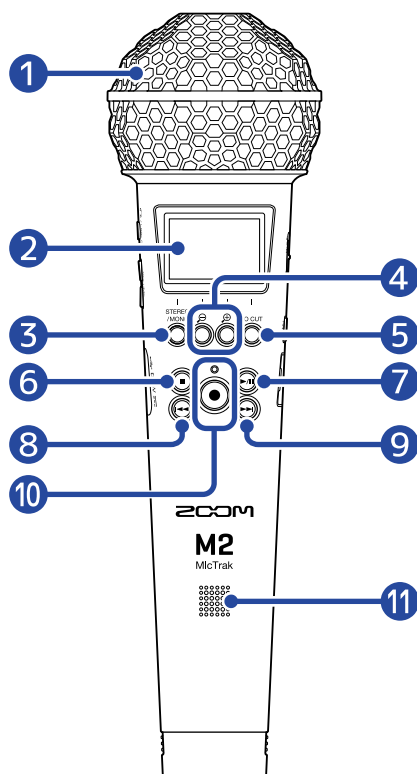

■ Panel trasero

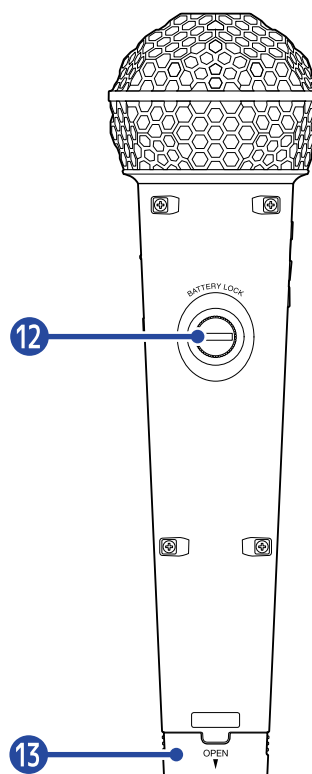

1 Micrófono XY interno

Este micrófono stereo está formado por dos micrófonos direccionales cruzados. Este micrófono puede grabar sonido tridimensional con profundidad y amplitud naturales.

2 Pantalla

Le muestra distintos tipos de información.

3 Botón STEREO/MONO/operación

Pantalla inicial: Cambia el formato de grabación de audio entre stereo y mono.

Otras pantallas: Ejecuta la operación mostrada con el icono en la parte inferior de la pantalla.

(→ [Resumen de los botones operativos](#))

4 / /botón de operación

Pantalla inicial: Cambia la amplificación de volumen en la pantalla

Otras pantallas: Ejecuta la operación mostrada con el icono en la parte inferior de la pantalla.

(→ [Resumen de los botones operativos](#))

5 Botón LO CUT/operación

Pantalla inicial: Cambia el ajuste LO CUT

Otras pantallas: Ejecuta la operación mostrada con el icono en la parte inferior de la pantalla.

(→ [Resumen de los botones operativos](#))

- 6 Botón STOP**
Detiene la grabación y la reproducción.
Púlselo con la unidad en reproducción o en pausa para cerrar la pantalla de reproducción y hacer que aparezca la pantalla inicial.
- 7 Botón PLAY/PAUSE**
Pone en marcha la reproducción y activa la pausa.
Cuando esté usando como un micrófono USB, esto lo permitirá anularlo (mute)/activarlo.
- 8 Botón REW**
Con la unidad en reproducción o en pausa, hará que se desplace al fichero anterior al activo, al comienzo del fichero activo o a la marca anterior a la posición activa.
Mantenga pulsado para hacer un rebobinado.
- 9 botón FF**
Con la unidad en reproducción o en pausa, hará que se desplace al fichero o marca posterior al activo.
Mantenga pulsado para producir un avance rápido.
- 10 Botón/indicador REC**
Pone en marcha la grabación. El indicador REC se ilumina durante la grabación.
Pulse este botón durante la grabación o reproducción para añadir una marca en ese punto.
- 11 Altavoz**
Emite el sonido durante la reproducción del fichero.
Si, por ejemplo, tiene conectados unos auriculares a la toma PHONE/LINE OUT, el audio no será emitido desde este altavoz.
- 12 Tornillo de bloqueo del compartimiento de la pila**
Úselo a la hora de colocar o retirar el compartimiento de la pila. (→ [Instalación de las pilas](#))
- 13 Compartimiento de la pila**
Instale aquí las pilas.
Para extraer el compartimiento de la pila, afloje el tornillo de bloqueo del compartimiento de la pila.
(→ [Instalación de las pilas](#))

■ Resumen de los botones operativos

Cuando, por ejemplo, en la parte inferior de la pantalla de menú y la de reproducción aparezcan iconos de operaciones, use los botones de operación correspondientes (que están justo debajo de los iconos) para elegir y confirmar elementos en la pantalla.

■ Ejemplo de pantalla de menú

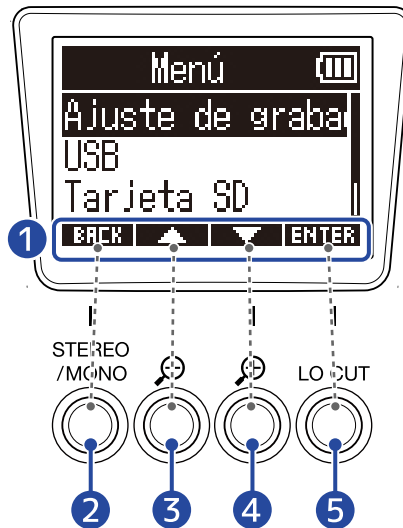

1 Iconos de operación

Los iconos visualizados dependen de la pantalla.

2 Botón de operación (**BACK**)

Hace que vuelva a aparecer la pantalla anterior.

3 Botón de operación (**▲**)

Elige el elemento anterior.

4 Botón de operación (**▼**)

Elige el elemento siguiente.

5 Botón de operación (**ENTER**)

Confirma el elemento seleccionado.

También aparecerán otros iconos de operación. Para más detalles, consulte las explicaciones de los pasos operativos de cada elemento.

■ Abreviatura de los pasos operativos en este manual de operación

En este manual de instrucciones, los pasos operativos que implican la pulsación de botones de operación son mostrados con iconos de la siguiente forma.

Ejemplo: Use los botones que corresponden a **▲** y **▼** para elegir "Ajuste de grabación".

Después, use el botón que corresponde a **ENTER** para confirmar el elemento elegido.

→ Use **▲** / **▼** para elegir "Ajuste de grabación" y pulse **ENTER** para confirmar.

■ Paneles izquierdo y derecho

■ Panel izquierdo

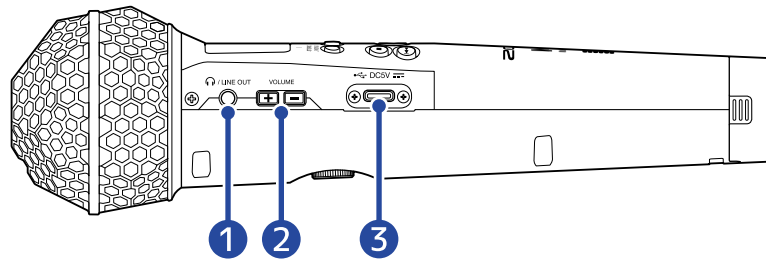

■ Panel derecho

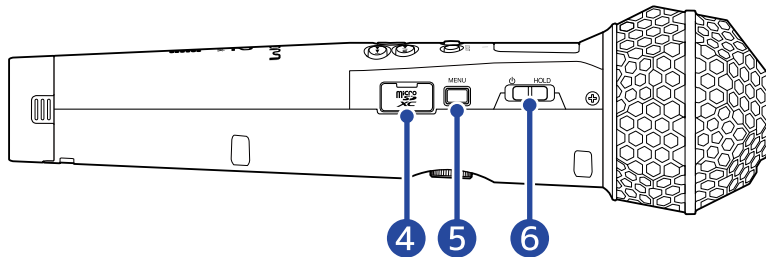

- 1 Conector PHONE/LINE OUT**
Puede utilizar este conector mini stereo para dar salida al sonido a auriculares u otro dispositivo.
- 2 Botones VOLUME**
Utilícelos para ajustar el volumen de los auriculares/altavoz interno.
- 3 Puerto USB (tipo C)**
Conecte esto a un ordenador, smartphone o tablet para usar este micrófono como lector de tarjetas SD o micrófono USB. Admite la alimentación por bus USB.
- 4 Ranura para tarjeta microSD**
Introduzca aquí una tarjeta microSD.
- 5 Botón MENU**
Da acceso a la pantalla de menú y vuelve a la pantalla inicial.
- 6 Interruptor POWER/HOLD**
Úselo para encender/apagar la unidad y bloquear los botones ante para evitar un uso accidental.

Resumen de las pantallas principales

En esta sección le explicamos las distintas pantallas que aparecen en la pantalla del M2.

Pantalla inicial

Es la que aparecerá cuando encienda el M2. Le muestra el estado del M2, incluido el estado de grabación y la forma de onda de las señales de entrada.

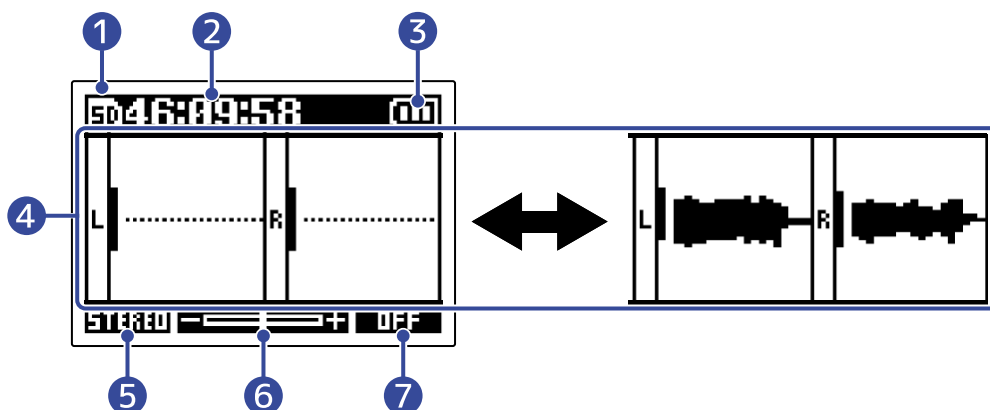

1 Icono de estado

Muestra el estado de la grabación.

-  Parada
-  Grabación

2 Contador

Muestra el tiempo de grabación disponible cuando la unidad está en reposo y el tiempo de grabación transcurrido activo durante la grabación.

3 Indicador de carga restante de pila

Aparece cuando esté utilizando la unidad a pilas. Cuando la carga restante de la pila sea baja, sustituya las pilas (→ [Instalación de las pilas](#)), o conecte un adaptador de CA (→ [Conexión de un adaptador de CA](#)) o batería portátil (→ [Uso de otras fuentes de alimentación](#)).



A tope ← → Vacía

4 Pantalla de volumen/forma de onda

Muestra el volumen de las señales recibidas por el M2. Las formas de onda aparecen durante la grabación. (→ [Ajuste del tamaño de visualización del volumen para facilitar su verificación](#))

Las entradas aparecen en el margen izquierdo de cada pantalla de volumen.

- L: Señal izquierda de micrófono XY interno
- R: Señal derecha de micrófono XY interno

5 Ajuste stereo/mono

Le muestra el formato de grabación activo. Cuando esté en STEREO, será grabado audio stereo.

Cuando aparezca MONO, los canales izquierdo y derecho serán mezclados y grabados como audio mono. (→ [Cambio del ajuste stereo/mono](#))

6 Amplificación del volumen en pantalla



Esto le muestra el grado en el que el volumen es amplificado en pantalla.

Ajuste esto para facilitar la verificación del volumen visualizado. (→ [Ajuste del tamaño de visualización del volumen para facilitar su verificación](#))

7 Ajuste LO CUT

Muestra el ajuste LO CUT. (→ [Reducción del ruido \(corte de bajas frecuencias\)](#))

AVISO:

- Cuando esté visualizando cualquier otra pantalla distinta a la inicial, el pulsar  hará que aparezca la pantalla inicial. Esta función es útil para volver rápidamente a la pantalla inicial desde las distintas pantallas de ajuste. (No es posible volver directamente a la pantalla inicial desde determinadas pantallas).
 - Cuando esté activa la [Pantalla de reproducción](#) o [Pantalla FILE LIST](#), podrá pulsar  para acceder a la pantalla inicial.
-

Pantalla de reproducción



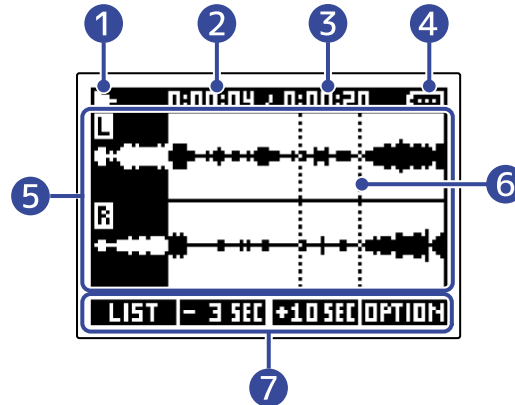

Cuando esté activa la [Pantalla inicial](#), el pulsar  para poner en marcha la reproducción también hará que aparezca esta pantalla.

Esta pantalla muestra el estado de reproducción del M2, incluyendo el tiempo de reproducción y la forma de onda del fichero de grabación.



1 Icono de estado

Los iconos muestran el estado de reproducción.

-  Reproducción
-  En pausa
-  Rebobinado
-  Avance rápido

2 Tiempo de reproducción

Le muestra el tiempo transcurrido desde el inicio de la reproducción.

3 Longitud del fichero

Le muestra la duración del fichero que está siendo reproducido en ese momento.

4 Indicador de carga restante de pila

Aparece cuando esté utilizando la unidad a pilas. Cuando la carga restante de la pila sea baja, sustituya las pilas (→ [Instalación de las pilas](#)), o conecte un adaptador de CA (→ [Conexión de un adaptador de CA](#)) o batería portátil (→ [Uso de otras fuentes de alimentación](#)).

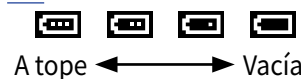

5 Pantalla de forma de onda

Le muestra la forma de onda de los ficheros grabados que están siendo reproducidos.

La parte de la forma de onda que ya haya sido reproducida quedará en video inverso.

También puede verificar la posición de las marcas. (→ [Adición de marcas durante la grabación](#), [Adición/eliminación de marcas durante la reproducción](#))

6 Barra de marcas

Las barras muestran las marcas añadidas al fichero que está siendo reproducido.

7 Iconos de operación

La pulsación de los botones de operación que están debajo de los iconos de operación correspondientes en la pantalla hará que pueda saltar la posición de reproducción y que pueda cambiar la pantalla. También podrá eliminar o exportar el fichero, así como verificar su información. (→ [Resumen de los botones operativos](#))

AVISO:

- Pulse  para detener la reproducción y volver a abrir la pantalla inicial.
 - Pulse **LIST** para acceder a la [Pantalla FILE LIST](#).
-

Pantalla FILE LIST

Pulse **LIST** cuando esté activa la [Pantalla de reproducción](#) para acceder a esta pantalla.

En la pantalla aparecerá un listado de los ficheros que contenga la tarjeta microSD, lo que le permitirá verificar el contenido de la tarjeta, así como reproducir y eliminar ficheros, por ejemplo.

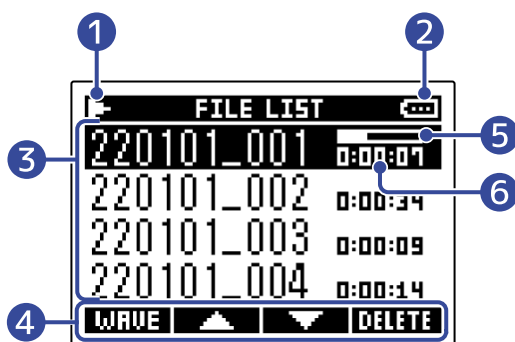

1 Icono de estado

Los iconos muestran el estado de reproducción.

- Reproducción
- En pausa
- Rebobinado
- Avance rápido

2 Indicador de carga restante de pila

Aparece cuando esté utilizando la unidad a pilas. Cuando la carga restante de la pila sea baja, sustituya las pilas (→ [Instalación de las pilas](#)), o conecte un adaptador de CA (→ [Conexión de un adaptador de CA](#)) o batería portátil (→ [Uso de otras fuentes de alimentación](#)).



A tope ← → Vacía

3 Listado de ficheros

Este listado le muestra los ficheros existentes en la tarjeta microSD.

Aparecen los nombres y la longitud de los ficheros. Aparece una barra de progreso para el fichero seleccionado.

Cuando en el listado haya más ficheros de los que pueden ser visualizados en la pantalla, aparecerá una barra de desplazamiento en el borde derecho.

4 Iconos de operación

Puede seleccionar y eliminar los ficheros pulsando los botones de operación que están debajo de los iconos de operación correspondientes en la pantalla. También puede cambiar la pantalla. (→ [Resumen de los botones operativos](#))



5 Barra de progreso

Le muestra la posición de reproducción activa.

6 Tiempo de reproducción/duración del fichero

Durante la reproducción o la pausa, muestra el tiempo transcurrido desde el inicio de la reproducción. Con la unidad parada, muestra la longitud del fichero.

AVISO:

- Pulse  para detener la reproducción y volver a abrir la pantalla inicial.
 - Pulse  para acceder a la [Pantalla de reproducción](#).
-

Pantalla de menú

Utilice la pantalla de menú para realizar diversos ajustes, incluyendo ajustes de grabación y hardware.



1 Título del menú

2 Elementos de menú

Incluyen elementos de ajuste y valores de ajuste.

3 Iconos de operación

Cuando pulse los botones de operación que están debajo de los iconos de operación correspondientes en la pantalla, podrá elegir los elementos del menú, así como confirmar los elementos elegidos. (→ [Resumen de los botones operativos](#))

4 Indicador de carga restante de pila

Aparece cuando esté utilizando la unidad a pilas. Cuando la carga restante de la pila sea baja, sustituya las pilas (→ [Instalación de las pilas](#)), o conecte un adaptador de CA (→ [Conexión de un adaptador de CA](#)) o batería portátil (→ [Uso de otras fuentes de alimentación](#)).



5 Barra de desplazamiento

Aparecerá cuando un listado contenga más elementos de los que puedan ser visualizados en la pantalla.

■ Acceso a la pantalla de menú

1. Pulse .

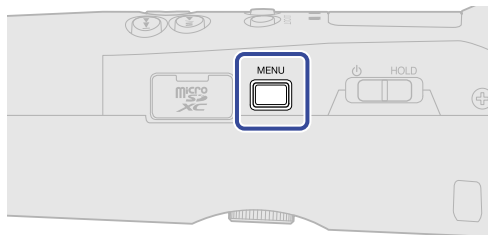

AVISO:

Cuando esté visualizando cualquier otra pantalla distinta a la inicial, el pulsar  hará que aparezca la pantalla inicial. Esta función es útil para volver rápidamente a la pantalla inicial desde las distintas pantallas de ajuste. (No es posible volver directamente a la pantalla inicial desde determinadas pantallas).



Proceso de grabación

La grabación sigue el proceso que le mostramos a continuación.



Preparativos previos a la grabación

- Inserte una tarjeta microSD (→ [Inserción de tarjetas microSD](#))
- Conecte una fuente de alimentación (→ [Instalación de las pilas](#) / → [Conexión de un adaptador de CA](#))
- Encienda la unidad (→ [Encendido](#))
- Realice los ajustes de la entrada (→ [Ajustes de entrada](#))
- Realice los ajustes para la grabación (→ [Ajustes de grabación](#))

Grabación

- Use  para poner en marcha la grabación y  para detenerla (→ [Grabación](#))

Reproducción y remezcla

- Use  para poner en marcha la reproducción y  para detenerla (→ [Reproducción de grabaciones](#))

Preparativos

Inserción de tarjetas microSD

1. Con la unidad apagada, abra la tapa de la ranura de tarjetas microSD e introduzca una tarjeta microSD completamente dentro de la ranura con las puntas hacia arriba.

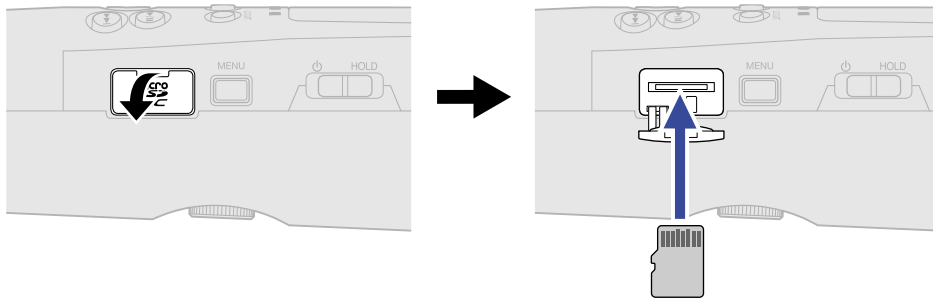

Para extraer una tarjeta microSD, empújela un poco más adentro de la ranura para que un resorte la expulse ligeramente y después extráigala.

2. Cierre la tapa de ranura de tarjetas microSD.

NOTA:

- Asegúrese siempre de que la unidad esté apagada a la hora de introducir o extraer una tarjeta microSD. La introducción o extracción de una tarjeta con la unidad encendida puede provocar la pérdida de datos.
- A la hora de introducir una tarjeta microSD, asegúrese de introducir el extremo correcto y con la orientación correcta.
- No es posible la grabación y la reproducción si no hay una tarjeta microSD cargada en el M2.
- Después de comprar una nueva tarjeta microSD o de utilizarla en otro dispositivo, formateéela siempre en esta unidad para maximizar el rendimiento. (→ [Formateo de tarjetas microSD](#))

Alimentación

El M2 puede funcionar con pilas o con una fuente de alimentación conectada al puerto USB (adaptador de CA, alimentación por bus USB o batería portátil).

Cuando conecte una fuente de alimentación al puerto USB, tendrá prioridad con respecto a las pilas.

Instalación de las pilas

Utilice 2 pilas AA para dar usar el M2 a pilas.

1. Después de apagar la unidad, afloje el tornillo de bloqueo del compartimiento de las pilas y retire la carcasa de las pilas del M2.

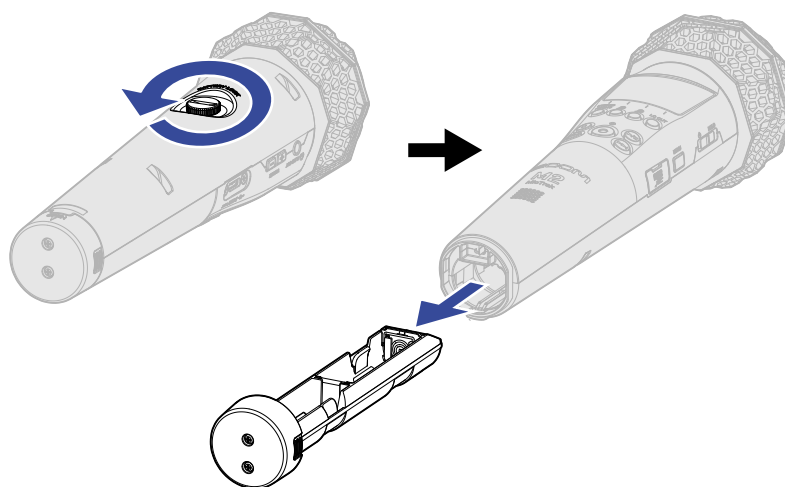

2. Coloque 2 pilas AA en la carcasa de las pilas.

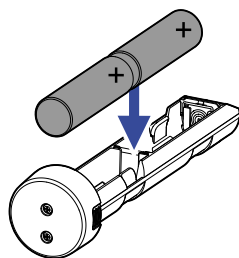

- 3.** Introduzca la carcasa de las pilas en el M2 y apriete el tornillo de bloqueo del compartimiento de las pilas.

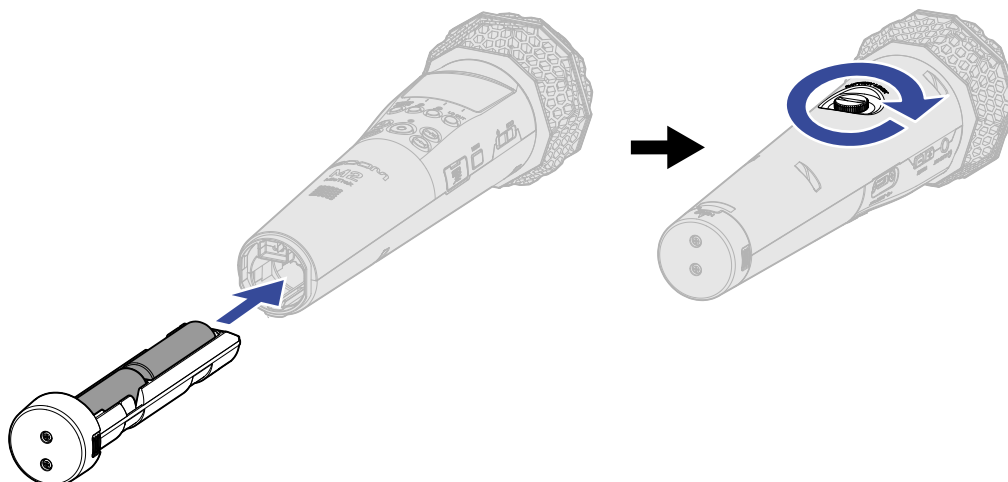

NOTA:

- Utilice solo un tipo de pilas (alcalina, NiMH o litio) a la vez.
- Ajuste correctamente el tipo de pilas usadas para que la cantidad de carga restante de las pilas sea visualizada con precisión. (→ [Ajuste del tipo de pilas usadas](#))
- Si las pilas se quedan sin carga, apague inmediatamente la unidad e introduzca unas pilas nuevas. Generalmente la carga restante de las pilas aparecerá en pantalla siempre que use la unidad a pilas (excepto en algunas pantallas).

Conexión de un adaptador de CA

Conecte el cable del adaptador de CA específico (AD-17) al puerto USB (Tipo-C) y conecte el adaptador a una salida de corriente.

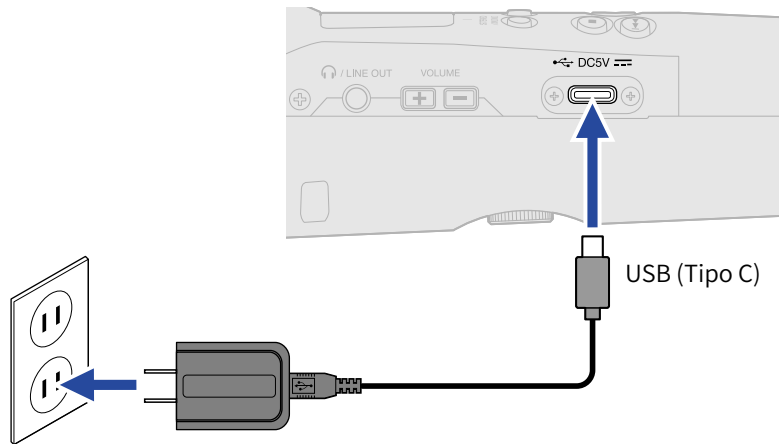

Uso de otras fuentes de alimentación

Cuando conecte un ordenador al puerto USB (tipo C), el M2 podrá funcionar con la alimentación por bus USB. Además, también puede utilizar una batería portátil de 5 V (convencional) como fuente de alimentación.

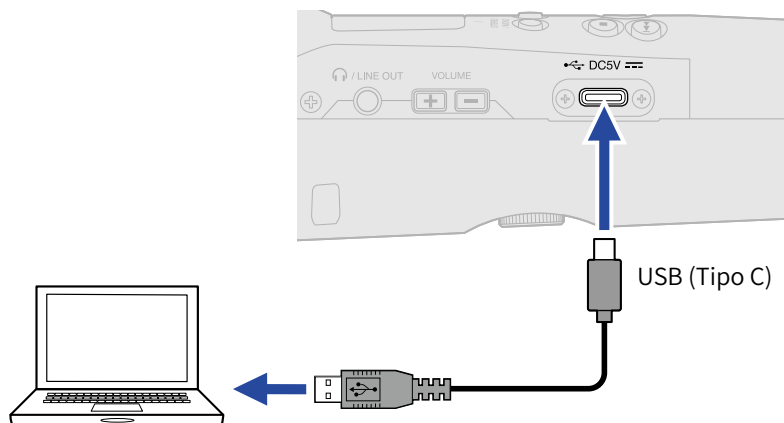

Uso del soporte de micro

Para usar el M2 en un soporte de micro, por ejemplo, instálelo en el soporte de micro incluido.

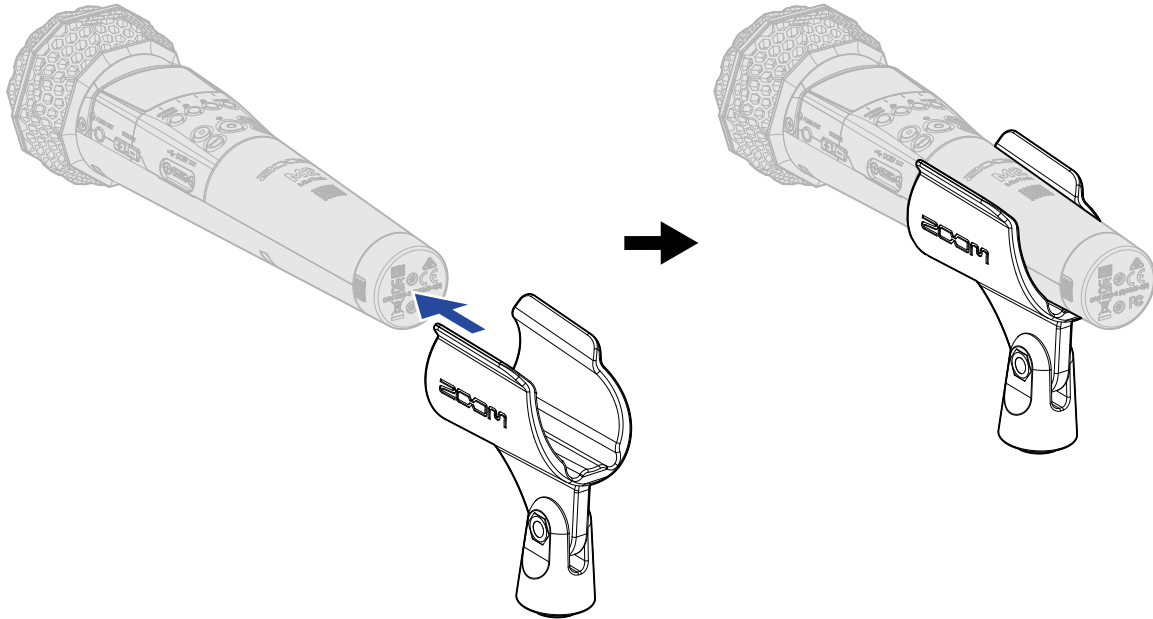

Encendido/apagado

Encendido

1. Deslice  hacia .

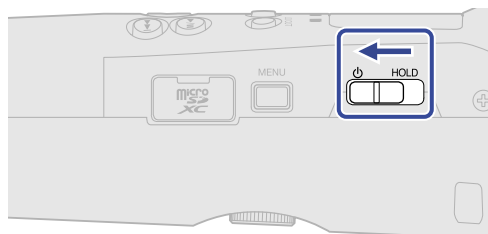

Esto enciende el M2 y hace que aparezca la pantalla inicial en la pantalla (→ [Pantalla inicial](#)).

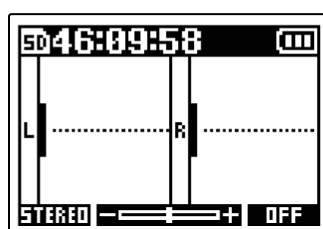



La primera vez que encienda el M2 inmediatamente después de comprarlo, así como después de restaurarlo a sus valores de fábrica, aparecerán las pantallas de ajuste del idioma de comunicación y de la fecha y hora. Realice dichos ajustes. (→ [Ajuste del idioma de comunicación \(primer encendido\)](#), [Ajuste del formato de fecha \(primer encendido\)](#), [Ajuste de la fecha y la hora \(primer encendido\)](#), [Ajuste del tipo de pilas usadas \(primer encendido\)](#))

NOTA:

- Puede configurar el M2 para que se apague automáticamente si no lo utiliza durante un período de tiempo determinado. (→ [Ajuste del periodo de tiempo para que la unidad se apague automáticamente \(Ahorro energía\)](#))
- Si en pantalla aparece el mensaje "No hay tarjeta SD!", compruebe que la tarjeta microSD esté correctamente introducida. (→ [Inserción de tarjetas microSD](#))
- Si en pantalla aparece el mensaje "Tarjeta SD inválida!", eso indicará que la tarjeta no está formateada correctamente. Formatee la tarjeta microSD o use una tarjeta diferente. (→ [Formateo de tarjetas microSD](#), [Inserción de tarjetas microSD](#))

■ Apagado

1. Deslice  hacia  hasta que en pantalla aparezca "Hasta luego!".
Desaparecerá el texto de la pantalla y la unidad se apagará.



NOTA:

Cuando apague la unidad, en pantalla aparecerá temporalmente "Espere Almacenando" y los ajustes activos serán almacenados en el M2.

Mientras aparece este mensaje "Espere Almacenando", no corte la corriente desconectando el adaptador de CA o quitando las pilas, por ejemplo.

Ajuste del idioma de comunicación (primer encendido)

La primera vez que encienda la unidad después de comprarla, ajuste el idioma de comunicación cuando aparezca la pantalla de ajuste de idioma.

1. Use  y  para elegir el idioma de comunicación y pulse  para confirmar.

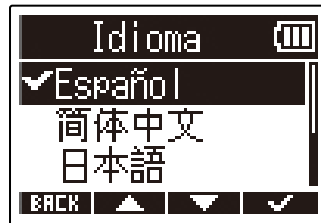

Esto confirmará el idioma que aparece en la pantalla y hará que se abra una pantalla de ajuste del formato de fecha. Ajuste ese formato. (→ [Ajuste del formato de fecha \(primer encendido\)](#))

AVISO:

También puede ajustar más adelante el idioma de comunicación desde la pantalla de menú. (→ [Ajuste del idioma de comunicación](#))

Ajuste del formato de fecha (primer encendido)

La primera vez que encienda la unidad después de comprarla, una vez que ya haya ajustado el idioma de comunicación, aparecerá la pantalla de ajuste del formato de fecha. Ajuste ese formato.

El formato que elija aquí determinará el formato de la fecha registrada en los ficheros de grabación.

1. Use  y  para elegir el formato de la fecha y pulse  para confirmar.

La fecha activa aparecerá en la parte inferior de la pantalla como ejemplo concreto del formato de fecha ajustado.

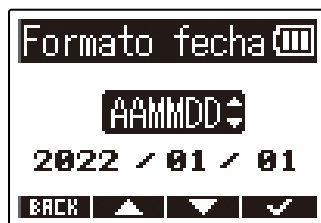

Ajuste	Explicación
AAMMDD	La fecha aparecerá con el orden de año, mes, día.
MMDDAA	La fecha aparecerá con el orden de mes, día, año.
DDMMAA	La fecha aparecerá con el orden de día, mes, año.

Después de ajustar el formato de fecha, aparecerá una pantalla de ajuste de la fecha y la hora. Ajústelas. (→ [Ajuste de la fecha y la hora \(primer encendido\)](#))

AVISO:



El valor del formato de fecha también puede ser modificado más adelante en la pantalla de menú. (→ [Ajuste del formato de fecha](#))

Ajuste de la fecha y la hora (primer encendido)

La primera vez que encienda la unidad después de comprarla y una vez que haya ajustado el formato de fecha, aparecerá una pantalla de ajuste de fecha y hora. Ajústelas. Esta fecha y la hora serán registradas en los ficheros de grabación.

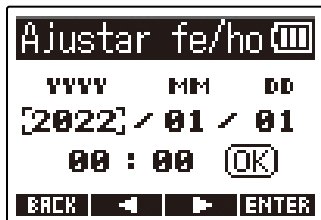
1. Use  y  para elegir el elemento a ajustar y pulse **ENTER** para confirmar.



2. Use  y  para cambiar el valor y pulse  para confirmar.

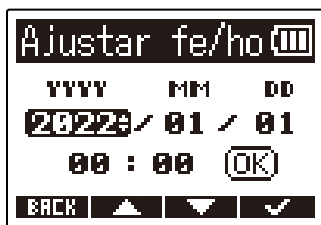

3. Repita los pasos 1 y 2 para ajustar la fecha y la hora.

4. Después de ajustar todos los elementos, utilice  y  para elegir **OK** y pulse  para confirmar.

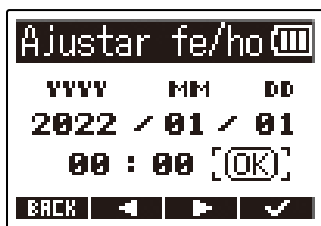

Después de confirmar la fecha y la hora, aparecerá una pantalla para ajustar el tipo de pilas usadas. Ajústelo. (→ [Ajuste del tipo de pilas usadas \(primer encendido\)](#))

NOTA:

Si la unidad no recibe corriente durante mucho tiempo, los valores de fecha y hora almacenados en el micro serán reiniciados. Si vuelve a aparecer la pantalla de ajuste de fecha/hora durante el arranque, ajústelos nuevamente.

AVISO:

También puede cambiar más tarde el ajuste de fecha y hora desde la pantalla de menú. (→ [Ajuste de la fecha y la hora](#))

Ajuste del tipo de pilas usadas (primer encendido)

La primera vez que encienda la unidad después de comprarla y una vez ajustadas la fecha y la hora, aparecerá la pantalla de ajuste del tipo de pilas. Elija correctamente el tipo de pilas usadas en el M2 para que su carga restante sea visualizada con precisión en la pantalla.

1. Use  y  para elegir el tipo de pilas y pulse  para confirmar.



Ajuste	Explicación
Alkaline	Pilas alcalinas
Ni-MH	Pilas de níquel-hidruro metálico
Lithium	Pilas de litio

AVISO:

También puede modificar posteriormente el tipo de pilas desde la pantalla de menú. (→ [Ajuste del tipo de pilas usadas](#))

Cómo evitar usos accidentales (función HOLD)

Para evitar un error o uso accidental, puede utilizar la función de bloqueo o HOLD para desactivar los botones del M2.

1. Deslice  hacia HOLD.

Esto activará la función de bloqueo, desactivando el funcionamiento de todos los botones.

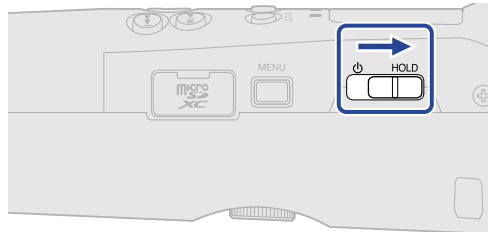

Para desactivar la función de bloqueo, deslice  de nuevo a su posición central.

Ajustes de entrada

Cambio del ajuste stereo/mono

Puede ajustar el formato de canal usado para el audio grabado.

Con el valor "STEREO", los canales izquierdo y derecho serán grabados juntos como audio stereo. Con el valor "MONO", los canales izquierdo y derecho serán mezclados y grabados como audio mono.

1. Pulse  cuando la pantalla inicial está activa.

Cada pulsación hará que cambie entre STEREO y MONO.

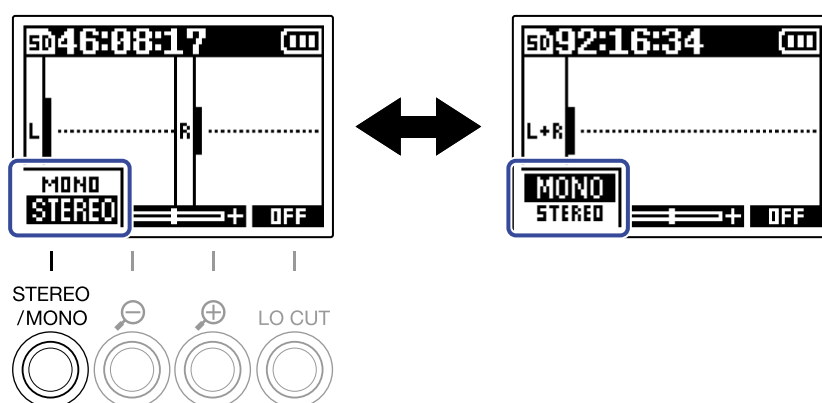

El formato de canal ajustado aparecerá en la pantalla inicial.

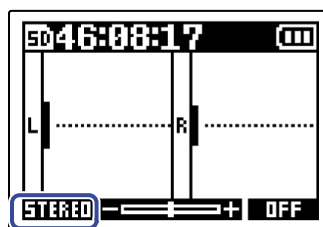

NOTA:

Puede cambiar de la misma forma el sonido emitido desde el conector PHONE/LINE OUT y el sonido cuando use el micrófono USB.

Reducción del ruido (corte de bajas frecuencias)

Puede cortar las bajas frecuencias de cara a reducir el ruido del viento y los petardeos vocales, por ejemplo.

1. En la pantalla inicial, pulse repetidamente  para ajustar la frecuencia de corte. La frecuencia elegida aparecerá en la pantalla inicial.

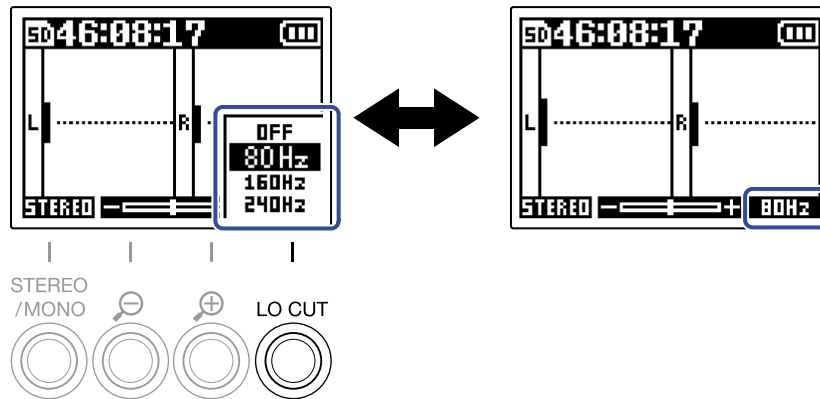

Puede configurar el valor LO CUT a OFF, 80Hz, 160Hz o 240Hz.

AVISO:

Le recomendamos que use el cortavientos (incluido) si el viento sopla directamente en el micro, por ejemplo, al grabar en exteriores o cuando el micrófono esté cerca del cono de un altavoz.

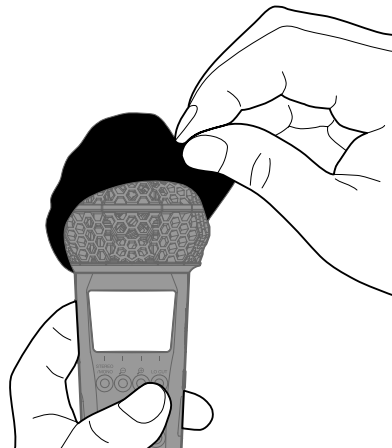

Grabación

Ajuste del tamaño de visualización del volumen para facilitar su verificación

El M2 graba en formato de 32 bits flotantes, lo que hace innecesarios los ajustes de ganancia de entrada. No obstante, dependiendo de la señal de entrada, el volumen visualizado en la pantalla puede ser demasiado pequeño o demasiado grande, lo que dificulta su verificación.

Al cambiar el grado de amplificación del volumen visualizado en la pantalla, podrá ajustar su tamaño para facilitar su verificación.

Además, el tamaño de la forma de onda visualizado durante la grabación también modifica el volumen grabado.

1. Use y para ajustar el tamaño para que el volumen sea más fácil de verificar.

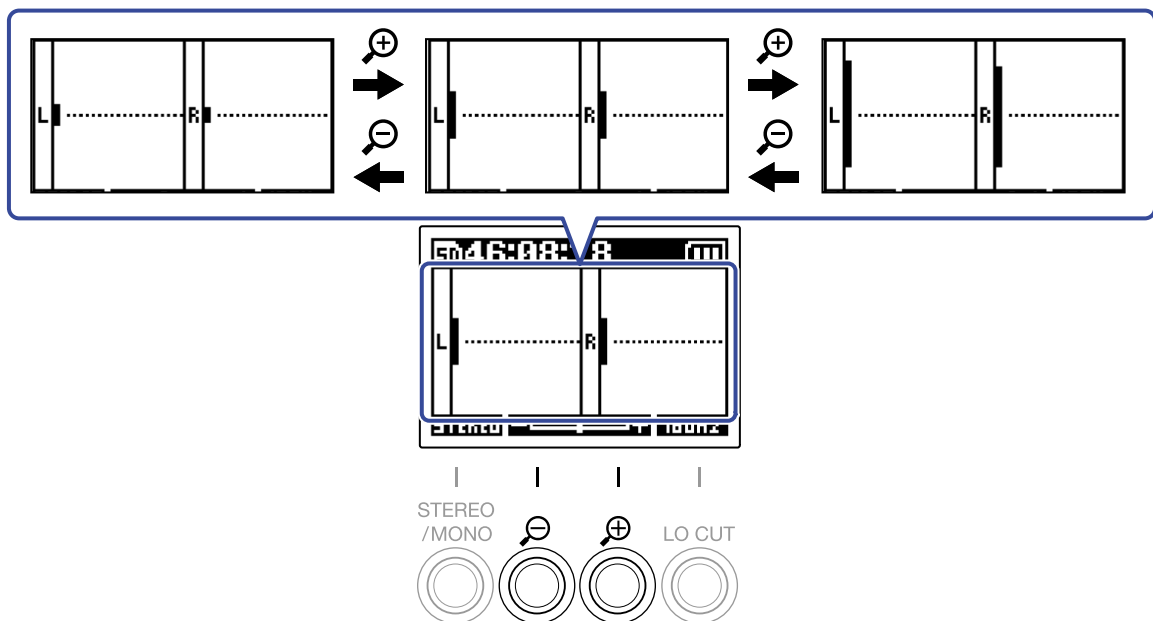

Puede comprobar el grado de amplificación con el icono debajo de la forma de onda.

NOTA:

- Puede ajustar el tamaño de visualización de la forma de onda en 11 niveles.
- Tenga cuidado con este volumen si está monitorizando el sonido de entrada a través de unos auriculares, por ejemplo.
- El ajuste del grado de amplificación durante la grabación no afectará al nivel de esa grabación.

Monitorización de los sonidos de entrada y reproducción

Puede monitorizar los sonidos de entrada y reproducción con auriculares, por ejemplo, y puede ajustar el volumen de esa monitorización.

1. Conecte unos auriculares, por ejemplo, a la toma PHONE/LINE OUT.

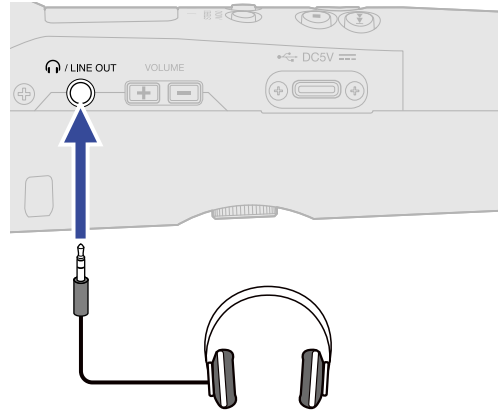

2. Use para ajustar el volumen de los auriculares o de otro dispositivo conectado. En pantalla aparecerá el volumen mientras lo ajusta.



NOTA:

- El volumen emitido a través de la toma PHONE/LINE OUT se verá afectado por el cambio del grado de amplificación de volumen en la pantalla. (→ [Ajuste del tamaño de visualización del volumen para facilitar su verificación](#))
- Cuando no haya nada conectado en la toma PHONE/LINE OUT, el usar cambiará el volumen del altavoz interno.
- No puede usar el altavoz interno para monitorizar la señal durante la grabación.

AVISO:

- Ajuste el volumen después de ajustar el grado de amplificación del volumen en la pantalla. (→ [Ajuste del tamaño de visualización del volumen para facilitar su verificación](#))
- Puede ampliar el tiempo de funcionamiento a pilas desconectando los auriculares de la toma PHONE/LINE OUT cuando no necesite monitorizar la señal.
- Puede ajustar el volumen de forma independiente para el altavoz y los auriculares.



Ajustes de grabación

Ajuste de la frecuencia de muestreo

Puede ajustar la frecuencia de muestreo utilizada para la grabación de ficheros.

1. Pulse .

Esto hará que aparezca la pantalla de menú.

2. Use  y  para elegir "Ajuste de grabación" y pulse **ENTER** para confirmar.



3. Use  y  para elegir "Frec.muestreo" y pulse **ENTER** para confirmar.

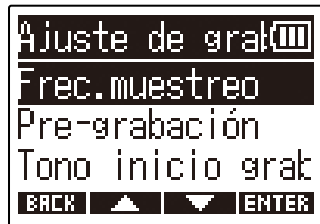

4. Use  y  para elegir la frecuencia de muestreo y pulse  para confirmar.



Puede elegir las siguientes frecuencias de muestreo.

44,1 kHz, 48 kHz, 96 kHz

NOTA:

La profundidad de bits utilizada para la grabación es siempre de 32 bits flotantes.



Captura de señal de audio previa al comienzo de la grabación (pregrabación)

La señal de entrada siempre es almacenada en un búfer o memoria temporal durante un período de tiempo determinado, por lo que puede capturarla 2 segundos antes de usar  para poner en marcha la grabación (pre-grabación).

Esto resulta útil cuando pulse  demasiado tarde, por ejemplo.

1. Pulse  cuando la pantalla inicial está activa.



Esto hará que aparezca la pantalla de menú.

2. Use  y  para elegir "Ajuste de grabación" y pulse **ENTER** para confirmar.

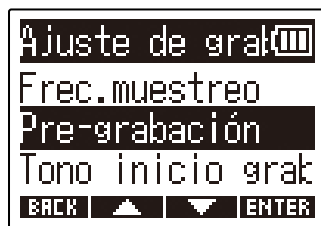

3. Use  y  para elegir "Pre-grabación" y pulse **ENTER** para confirmar.



4. Use  y  para elegir "Activar" y pulse  para confirmar.

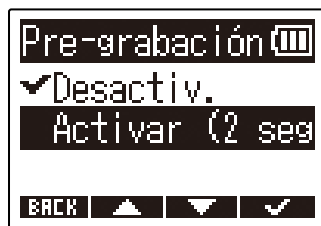

Ajuste del tono de inicio de grabación

Cuando ponga en marcha la grabación, puede hacer que sean emitidas señales de tono de medio segundo (tonos de inicio de grabación) desde la toma PHONE/LINE OUT.



Dado que los tonos de inicio de grabación también son registrados en los ficheros de grabación, cuando grabe señal de audio para video con el M2, la emisión de la señal de salida a la entrada de la cámara podrá hacer que sea más fácil la sincronización de audio y video.

1. Pulse  cuando la pantalla inicial está activa.



Esto hará que aparezca la pantalla de menú.

2. Use  y  para elegir "Ajuste de grabación" y pulse **ENTER** para confirmar.

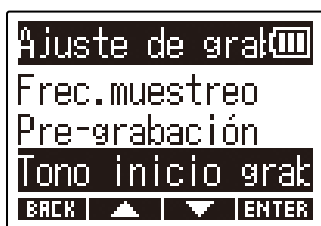

3. Use  y  para elegir "Tono inicio grab." y pulse **ENTER** para confirmar.



4. Use  y  para elegir "Activado" y pulse  para confirmar.

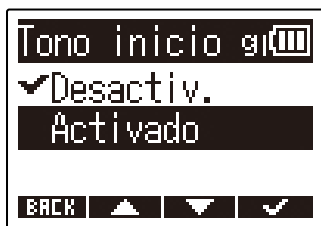

- 5.** Use un cable con clavija mini stereo para conectar la toma de entrada de la cámara y la toma PHONE/ LINE OUT del M2.

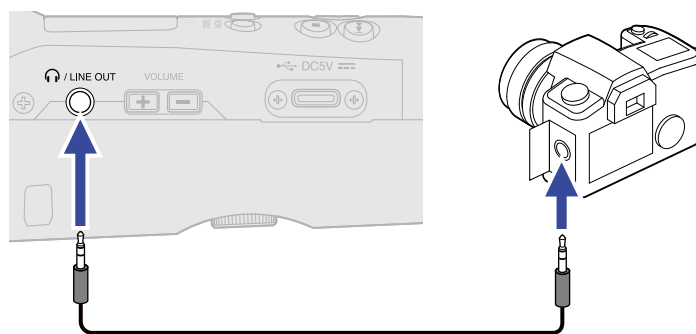

NOTA:

Tenga cuidado con el volumen al monitorizar el sonido de entrada con auriculares conectados a la cámara, por ejemplo.

Grabación

1. Pulse  cuando la pantalla inicial está activa.



El piloto REC se iluminará en rojo, se pondrá en marcha la grabación y en pantalla aparecerá el nombre del fichero que está siendo grabado.

Durante la grabación aparecerá el tiempo transcurrido de grabación.

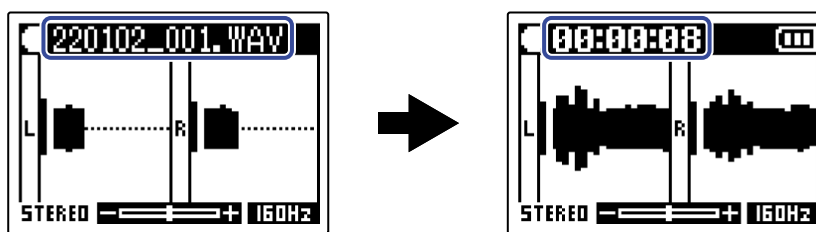

2. Pulse  para detener la grabación.

El deslizar  hacia HOLD puede evitar el uso accidental de teclas/mandos durante la grabación.

(→ [Cómo evitar usos accidentales \(función HOLD\)](#))

NOTA:

Si durante la grabación el tamaño del fichero supera los 2 GB, será creado automáticamente un nuevo fichero y la grabación continuará sin pausa. Cuando esto suceda, no se producirá ninguna separación en el sonido entre los dos ficheros.

AVISO:

- Puede añadir marcas durante la grabación pulsando . (→ [Adición de marcas durante la grabación](#))
Puede añadir un máximo de 99 marcas por fichero.
- Durante la grabación, los ficheros son almacenados automáticamente a intervalos regulares. Si la unidad deja de recibir corriente o si se produce cualquier otro tipo de problema durante la grabación, podrá restaurar a la normalidad el fichero que se haya visto afectado reproduciéndolo con el M2.

Adición de marcas durante la grabación

Puede añadir marcas en un fichero durante la grabación.

Las marcas añadidas aparecen en la [Pantalla de reproducción](#) donde puede usar  y  para desplazar la posición de reproducción entre ellas.

1. Pulse  durante la grabación.

Esto añadirá una marca en la posición actual de tiempo de grabación transcurrido.





NOTA:

- Puede añadir hasta 99 marcas por fichero.
- Puede eliminar las marcas en la [Pantalla de reproducción](#). (→ [Eliminación de marcas](#))

Reproducción de grabaciones

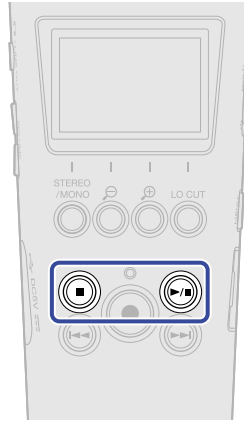
Reproducción de grabaciones



1. Pulse  cuando la pantalla inicial está activa.

Esto hará que aparezca la [Pantalla de reproducción](#) en la pantalla y pondrá en marcha la reproducción.

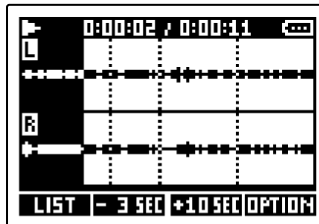

Vea "[Operaciones de la pantalla de reproducción](#)" para más detalles acerca de las operaciones posibles cuando la pantalla de reproducción está activa.

NOTA:

El M2 no puede reproducir ficheros que no hayan sido grabados por esta unidad, así como tampoco ficheros que hayan sido editados en otra unidad después de la grabación.

AVISO:

Utilice la pantalla FILE LIST para elegir los ficheros a reproducir. (→ [Verificación de ficheros \(pantalla FILE LIST\)](#))

2. Pulse .

Esto detendrá la reproducción y hará que vuelva a aparecer la pantalla inicial.

Operaciones de la pantalla de reproducción

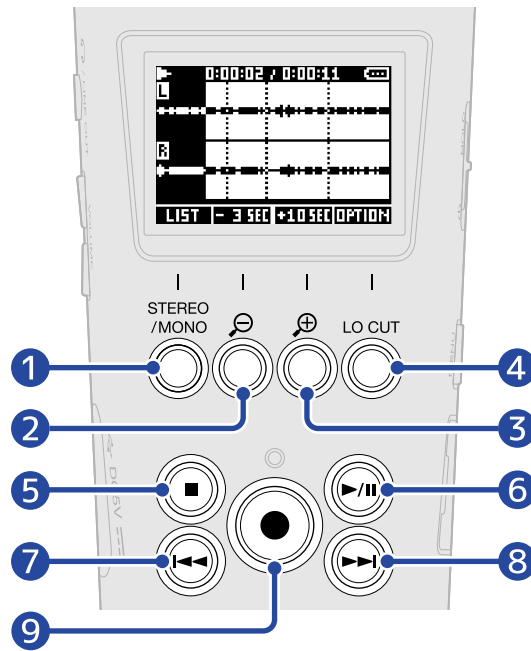

1 LIST

Esto hará que aparezca la [Pantalla FILE LIST](#).

2 - 3 SEC

Esto desplaza la posición de reproducción 3 segundos hacia atrás.

3 +10 SEC

Esto desplaza la posición de reproducción 10 segundos hacia adelante.

4 OPTION

Esto hace que aparezcan las opciones de fichero, con operaciones que aparecen explicadas en las siguientes secciones: [Optimización del volumen del fichero \(normalización\)](#), [Cambio de la profundidad de bits y normalización antes de exportar ficheros \(Exportación\)](#), [Verificación de la información de los ficheros](#), y [Eliminación de ficheros](#).

5

Esto detendrá la reproducción y hará que vuelva a aparecer la pantalla inicial.

6

Esto activará la pausa y hará que continúe la reproducción.

7

Esto desplazará la posición al principio del fichero o a la marca anterior o reproducirá el fichero anterior.

Manténgalo pulsado para hacer un rebobinado en el fichero.

8

Esto desplazará la posición a la siguiente marca o reproducirá el siguiente fichero.

Manténgalo pulsado para hacer un avance rápido en el fichero.



9



Esto añade una marca en la posición de reproducción activa. Si ya existe una marca en la posición de reproducción activa, esa marca será eliminada. (→ [Adición/eliminación de marcas durante la reproducción](#))

Adición/eliminación de marcas durante la reproducción

Puede añadir marcas en un fichero mientras está siendo reproducido.

Las marcas añadidas aparecerán en la pantalla de reproducción en la que podrá usar  y  para desplazar la posición de reproducción entre ellas.

Adición de marcas

1. Cuando esté activa la [Pantalla de reproducción](#) activa, pulse  para añadir una marca en la posición de reproducción deseada.

Cuando pulse  será añadida una marca en la posición de reproducción.

Eliminación de marcas

1. Con la unidad en pausa en la [Pantalla de reproducción](#), use  y  para desplazarse hasta la posición de reproducción en la que esté la marca a eliminar.

2. Pulse .



La marca existente en esa posición de reproducción será eliminada.

Uso del ajuste automático de volumen de reproducción

Al ajustar "Volumen repr.auto" a "Activado", conseguirá que el volumen de reproducción sea más uniforme y estable, independientemente del nivel de volumen de la grabación.

1. Pulse  con la pantalla inicial activa.

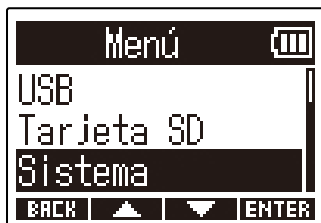

Esto hará que aparezca la pantalla de menú.

2. Use  y  para elegir "Sistema" y pulse **ENTER** para confirmar.



3. Use  y  para elegir "Volumen repr.auto" y pulse **ENTER** para confirmar.



4. Use  y  para elegir "Activado" y pulse  para confirmar.



Cuando "Volumen repr.auto" esté ajustado a "Activado", aparecerá  en la parte superior derecha de la pantalla de reproducción.

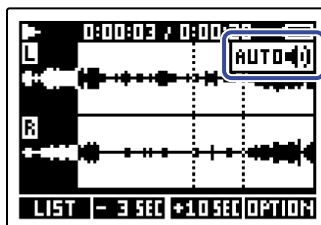

Administración de ficheros

Los ficheros creados por el M2 son almacenados en la tarjeta microSD.

Puede elegir los ficheros de grabación de la tarjeta microSD. Después, puede normalizarlos, convertir su profundidad de bits o eliminarlos.

Estructura de carpetas y ficheros del M2

Estructura de carpetas y ficheros

Durante la grabación con el M2, son creados ficheros en la tarjeta microSD de la siguiente manera.

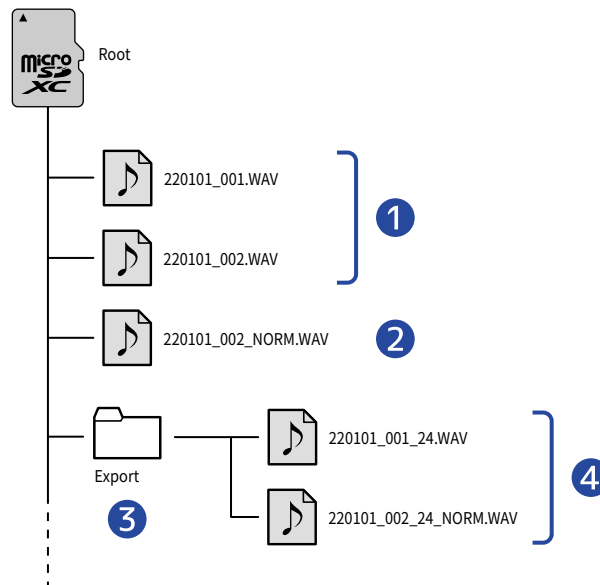

1 Ficheros de grabación

Los ficheros grabados por el M2 son almacenados en la carpeta raíz de la tarjeta microSD.

- Si el formato de canal del audio grabado es STEREO: será grabado un único fichero stereo con dos pistas de audio.
- Si el formato de canal del audio grabado es MONO: será grabado un único fichero mono con una pista de audio.

Vea "[Cambio del ajuste stereo/mono](#)" para más detalles acerca del formato de canal del audio grabado.

2 Fichero normalizado

Este fichero ha sido procesado con la normalización. (→ [Optimización del volumen del fichero \(normalización\)](#))

Este tipo de fichero es almacenado en la carpeta raíz de la tarjeta microSD de la misma forma que los ficheros grabados.

3 Carpeta Export

Será creada cuando los ficheros sean exportados. Los ficheros producidos por la exportación son almacenados en esta carpeta Export. (→ [Cambio de la profundidad de bits y normalización antes de exportar ficheros \(Exportación\)](#))

4 Ficheros exportados

Los ficheros creados al realizar la exportación de ficheros son almacenados en la carpeta Export. (→ [Cambio de la profundidad de bits y normalización antes de exportar ficheros \(Exportación\)](#))

Asignación de nombres de ficheros de grabación

Los nombres de fichero son asignados en el siguiente formato.

Ejemplo de nombre de fichero	Explicación
<p>20220101_001.WAV</p> <p>1 2</p>	<ol style="list-style-type: none">1 Fecha Será usada la fecha ajustada2 Número de toma Este número aumentará en uno cada vez que inicie de nuevo la grabación. Además, si el tamaño del fichero supera los 2 GB durante una grabación prolongada, el nuevo fichero creado también tendrá un número superior.

NOTA:

- Si el tamaño del fichero supera los 2 GB, será creado automáticamente un nuevo fichero y la grabación continuará sin pausa. Cuando esto suceda, el número de toma del fichero recién creado aumentará en uno.
- Los ficheros normalizados serán almacenados en la carpeta raíz usando el nombre del fichero original con "_NORM.WAV" añadido al final. (→ [Optimización del volumen del fichero \(normalización\)](#))
- Los ficheros creados mediante la exportación serán almacenados en la carpeta Export usando el nombre del fichero original con "_xx_yy.WAV" añadido al final. ([Cambio de la profundidad de bits y normalización antes de exportar ficheros \(Exportación\)](#))
 - xx: profundidad de bits (16/24)
 - yy: ajuste de normalización ("NORM" cuando está activado o nada cuando está desactivado)
- El M2 no puede reproducir los ficheros que estén dentro de la carpeta Export.

Verificación de ficheros (pantalla FILE LIST)

Utilice la [Pantalla FILE LIST](#) para verificar los ficheros de la tarjeta microSD.

Los ficheros también pueden ser reproducidos y eliminados desde esta pantalla.

1. Pulse **LIST** en la [Pantalla de reproducción](#).

Esto hará que aparezca la pantalla FILE LIST que le mostrará un listado de los ficheros de la tarjeta microSD.

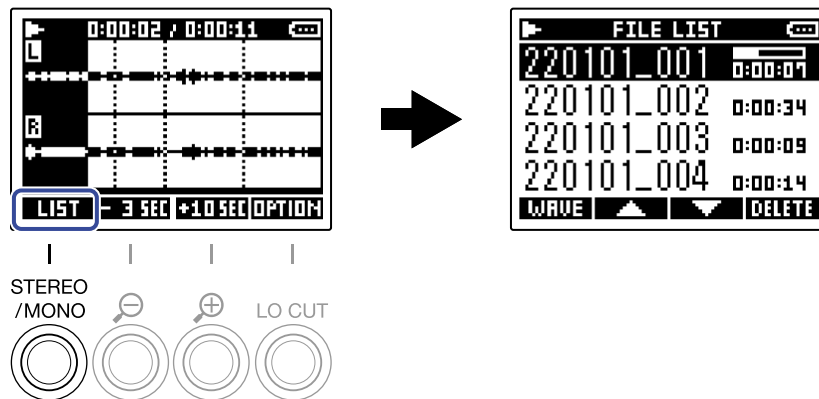

Vea "[Operaciones de la pantalla FILE LIST](#)" para más detalles acerca de las operaciones posibles cuando esté activa la pantalla FILE LIST.

Operaciones de la pantalla FILE LIST

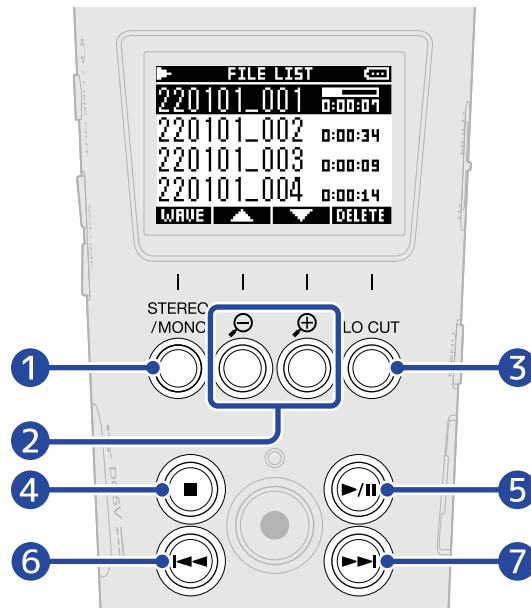

1 **WAVE**

Esto hace que aparezca la [Pantalla de reproducción](#).

2 

Utilícelos para elegir el fichero anterior/siguiente.

3 **DELETE**

Esto elimina el fichero elegido. (→ [Eliminación de ficheros en la pantalla FILE LIST](#))

4 

Esto detiene la reproducción y hace que vuelva a aparecer la pantalla inicial.

5 

Esto activa la pausa y reanuda la reproducción.

6 

Desplaza la posición al principio del fichero o a la marca anterior o reproduce el fichero anterior. Manténgalo pulsado para producir un rebobinado por el fichero.

7 

Desplaza la posición a la siguiente marca o reproduce el fichero siguiente. Manténgalo pulsado para hacer un avance rápido por el fichero.



Eliminación de ficheros

Puede eliminar el fichero elegido en la [Pantalla FILE LIST](#) y el fichero de reproducción de la [Pantalla de reproducción](#) .

Eliminación de ficheros en la pantalla FILE LIST

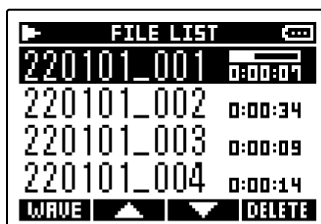
1. En la [Pantalla FILE LIST](#), use  y  para elegir el fichero que quiera eliminar y pulse **DELETE** .



2. Use  y  para elegir "Borrar" y pulse  para confirmar.



Elija "Cancelar" para cancelar el proceso.

AVISO:

También puede eliminar los ficheros en la pantalla de reproducción. (→ [Eliminación del fichero de reproducción en la pantalla de reproducción](#))

Eliminación del fichero de reproducción en la pantalla de reproducción

1. Pulse **OPTION** en la [Pantalla de reproducción](#).
Esto muestra las opciones del fichero.

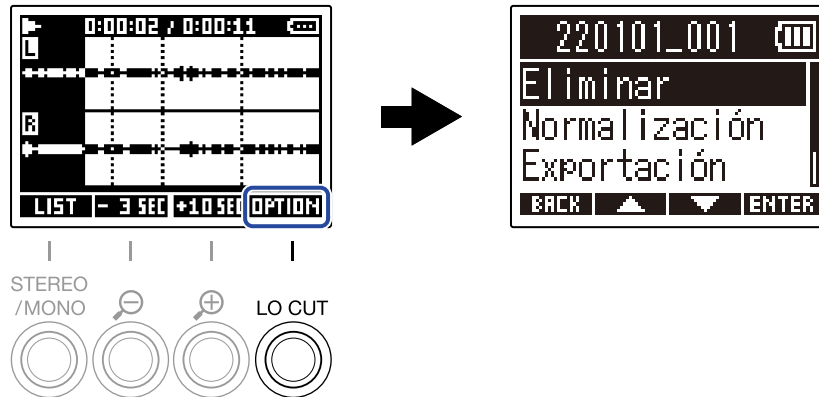

2. Use **▲** y **▼** para elegir "Eliminar" y pulse **ENTER**.



3. Use **▲** y **▼** para elegir "Borrar" y pulse **✓** para confirmar.



Elija "Cancelar" para cancelar el proceso.

AVISO:

Los ficheros también pueden ser eliminados en la pantalla FILE LIST pulsando **DELETE**. (→ [Eliminación de ficheros en la pantalla FILE LIST](#))

Optimización del volumen del fichero (normalización)

Puede optimizar el volumen normalizando los ficheros grabados.

1. Pulse **OPTION** en la Pantalla de reproducción.
Esto muestra las opciones del fichero.

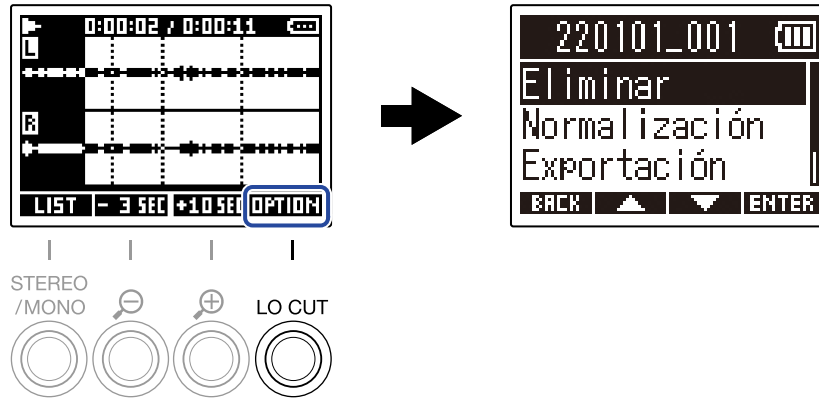

2. Use **▲** y **▼** para elegir "Normalización" y pulse **ENTER** para confirmar.



3. Use **▲** y **▼** para elegir "Ejecutar" y pulse **✓** para confirmar.

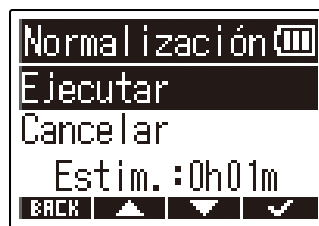

Elija "Cancelar" para volver a la pantalla original.

NOTA:

Los ficheros normalizados son almacenados con el mismo formato de 32 bits y pueden ser reproducidos tal cual en el M2.

AVISO:

La normalización es una función que mide el volumen más alto de los datos de audio y ajusta el volumen, manteniéndolo en un rango que no distorsione.

Cambio de la profundidad de bits y normalización antes de exportar ficheros (Exportación)

El M2 solo puede grabar en formato de 32 bits flotantes, pero puede convertir ficheros grabados a otros formatos y exportarlos. Esto resulta práctico cuando cargue ficheros grabados por el M2 en ordenadores, smartphones y tablets cuando la aplicación que utilice no admita el formato de 32 bits flotantes, por ejemplo.

Cuando cambie el formato del fichero, también podrá elegir si la normalización será usada o no. Puede optimizar el volumen de los ficheros grabados mediante la normalización.

1. Pulse **OPTION** en la [Pantalla de reproducción](#). Esto muestra las opciones del fichero.

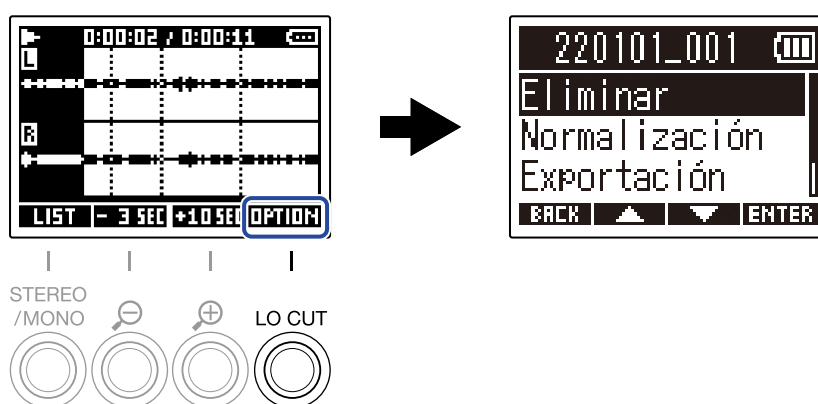



2. Use **▲** y **▼** para elegir "Exportación" y pulse **ENTER** para confirmar.



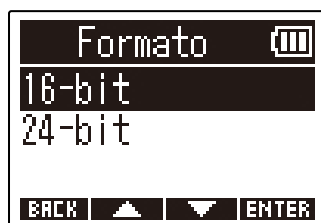

3. Use **▲** y **▼** para elegir la profundidad de bits que vaya a ser usada en el fichero exportado y pulse **ENTER** para confirmar.

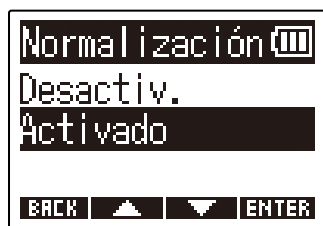

4. Use  y  para elegir si quiere que sea aplicada la normalización o no y pulse **ENTER** para confirmar.



Elija "Activado" para aplicar la normalización.

5. Use  y  para elegir "Ejecutar" y pulse  para confirmar.



El fichero convertido será almacenado en la carpeta Export.

Elija "Cancelar" para volver a la pantalla original.

AVISO:

La normalización es una función que mide el volumen más alto de los datos de audio y ajusta el volumen, manteniéndolo en un rango que no distorsione.

Verificación de la información de los ficheros

Puede verificar distintos tipos de información sobre el fichero de reproducción activo.

1. Pulse **OPTION** en la Pantalla de reproducción.
Esto muestra las opciones del fichero.

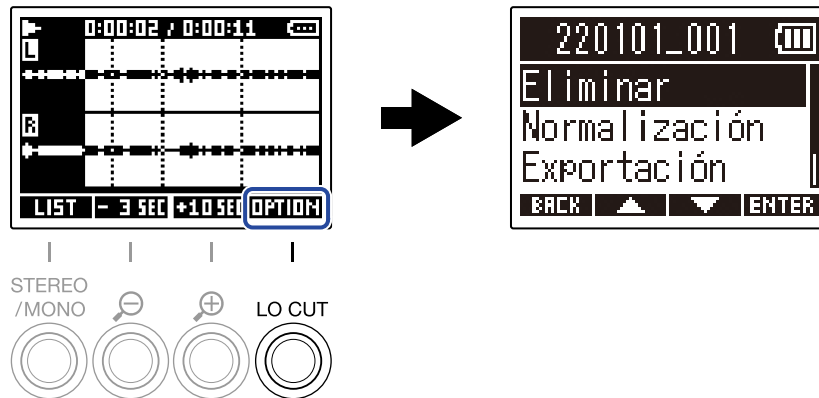

2. Use **▲** y **▼** para elegir "Información" y pulse **ENTER** para confirmar.



3. Use **▲** y **▼** para verificar los distintos elementos de información.

Fecha y hora de creación del fichero

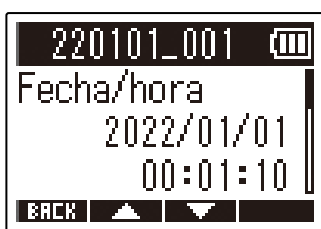

Formato del fichero

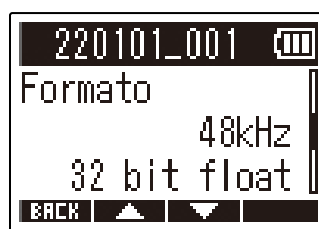

Longitud del fichero

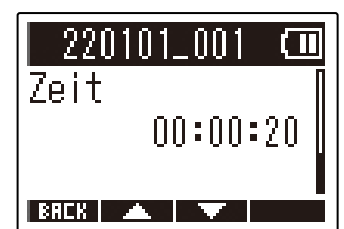

Uso como un micrófono USB

Las señales recibidas por el M2 pueden ser enviadas a ordenadores, smartphones y tablets, y las señales de reproducción de esos dispositivos pueden ser emitidas desde el M2.

Además, el M2 también puede grabar audio mientras está siendo usado como un micrófono USB.

Instalación de controladores

Ordenadores Windows

1. Descargue el driver o controlador M2 en el ordenador desde la web zoomcorp.com.

NOTA:

Puede descargar la última versión del driver M2 desde la web anterior.

2. Ejecute el instalador y siga las instrucciones para instalar el controlador M2.

NOTA:

Consulte la Guía de instalación incluida en el paquete del driver para ver los detalles de los pasos de instalación.



Ordenadores, smartphones y tablets Mac

No es necesario ningún controlador para usar esta unidad con un ordenador, smartphone o tablet Mac.

Conexión de ordenadores, smartphones y tablets

1. Pulse  con la pantalla inicial activa.

Esto hará que aparezca la pantalla de menú.

2. Use  y  para elegir "USB" y pulse **ENTER** para confirmar.



3. Use  y  para elegir "USB MIC w/REC" y pulse **ENTER** para confirmar.

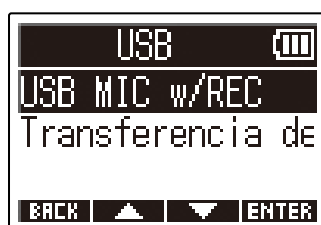

4. Use  y  para elegir el dispositivo conectado y pulse **ENTER** para confirmar.

Cuando conecte esta unidad utilizando la función de micrófono USB, aparecerá "USB MIC" en la parte superior izquierda de la pantalla inicial.

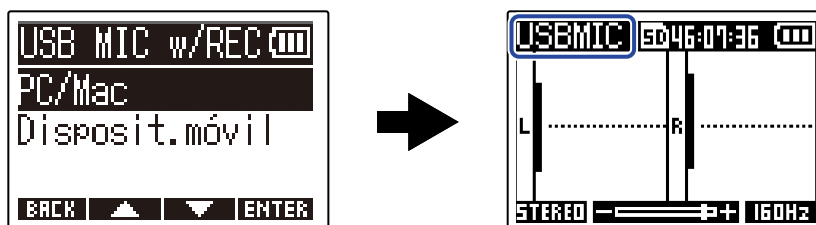

Ajuste	Explicación
PC/Mac	Use este ajuste para conectarse a un ordenador.
Disposit.móvil	Use este ajuste para conectarse a un smartphone o tablet. Utilice pilas para dar corriente al M2.

NOTA:

- Dependiendo de la capacidad de alimentación por bus USB del ordenador, puede que no sea posible el funcionamiento con alimentación por bus USB. En este caso, elija "Disposit.móvil" para que la unidad funcione con pilas durante la conexión.
- Cuando utilice esta unidad como un micro USB, la frecuencia de muestreo será 48 kHz.

5. Utilice un cable USB (Tipo C) para conectar el M2 al ordenador, smartphone o tablet.

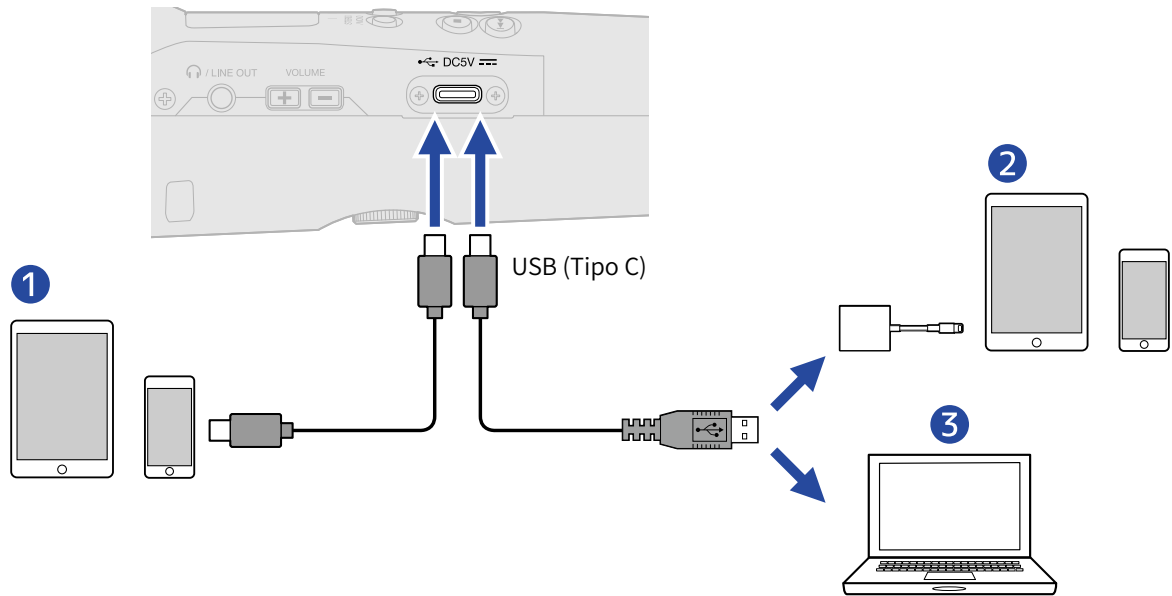

- 1 Smartphone/tablet (Android)
- 2 Smartphone/tablet (iOS/iPadOS)
- 3 Ordenador (Windows/Mac)

NOTA:

- Utilice un cable USB compatible con la transferencia de datos.
- Utilice un adaptador de cámara Lightning a USB 3 para conectar esta unidad a un dispositivo iOS/iPadOS con conector Lightning.

6. Ejecute una aplicación en el ordenador, smartphone o tablet y elija el M2 como dispositivo de "Audio" o "Entrada/Salida".

NOTA:

- Incluso aunque no pueda elegir "ZOOM M2" en los ajustes de "Sonido" del ordenador, podrá seguir usando el M2 como micro USB de 32 bits flotantes si lo elige como dispositivo de "Audio" o "Entrada/Salida" en una aplicación que admita el formato de 32 bits flotantes.
- Consulte el manual de instrucciones de las aplicaciones para más información sobre su funcionamiento.

Anulación (mute) de micrófono USB

Cuando conecte esta unidad usando la función de micrófono USB, podrá anular temporalmente (mute) el sonido del micrófono para que no sea enviado al ordenador, smartphone o tablet.

1. Pulse  con la pantalla inicial activa (y con la unidad conectada mediante la función de micrófono USB).

Aparecerá el mensaje MUTE y la salida al ordenador, smartphone o tablet será anulada (mute).

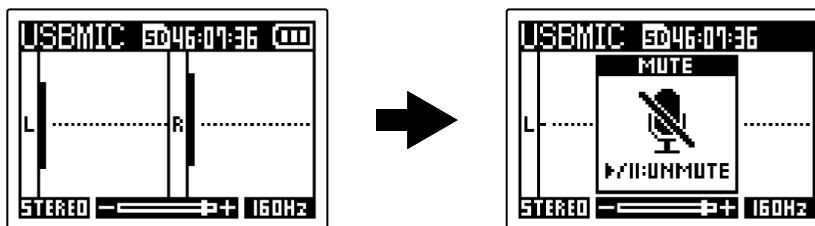

2. Pulse  con el micro anulado (mute).

Esto reactivará la salida y hará que vuelva a aparecer la pantalla anterior.

NOTA:

El sonido que esté siendo grabado y la salida de sonido del conector PHONE/LINE OUT también serán anulados de la misma manera.

Desconexión de ordenadores, smartphones y tablets

1. Pulse  con la pantalla inicial activa (y con la unidad conectada mediante la función de micrófono USB).
Esto hará que aparezca la pantalla de menú.

2. Use  y  para elegir "Salir USB MIC" y pulse  para confirmar.

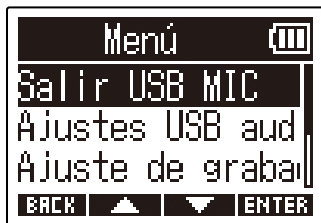

3. Desconecte el cable USB que está conectando el M2 y el ordenador, smartphone o tablet.

Ajustes del micrófono USB

Cuando utilice el M2 como micrófono USB, podrá ajustar el sonido de monitorización y la señal enviada al ordenador, smartphone o tablet.

Cambio del ajuste stereo/mono

El sonido capturado por el M2 puede ser mezclado a mono para su monitorización y envío al ordenador, smartphone o tablet. Esta función resulta muy útil para el streaming web y otras ocasiones en las que no quiera que sea enviado audio stereo al ordenador, smartphone o tablet.

1. Pulse  con la pantalla inicial activa (y con la unidad conectada mediante la función de micrófono USB).

Cada pulsación cambiará el valor entre STEREO y MONO.

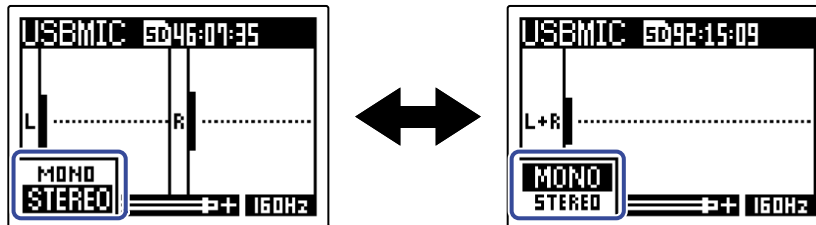

NOTA:

El sonido grabado y la salida de sonido de la toma PHONE/LINE OUT también serán modificados de la misma manera.

Reducción del ruidos (corte de bajas frecuencias)

Cuando utilice el M2 como un micrófono USB, podrá cortar las bajas frecuencias del micrófono XY interno de cara a reducir el ruido del viento y petardeos, por ejemplo.

1. En la pantalla inicial (cuando la unidad esté conectada mediante la función de micrófono USB), pulse  varias veces para ajustar la frecuencia de corte. La frecuencia elegida aparecerá en la pantalla inicial.

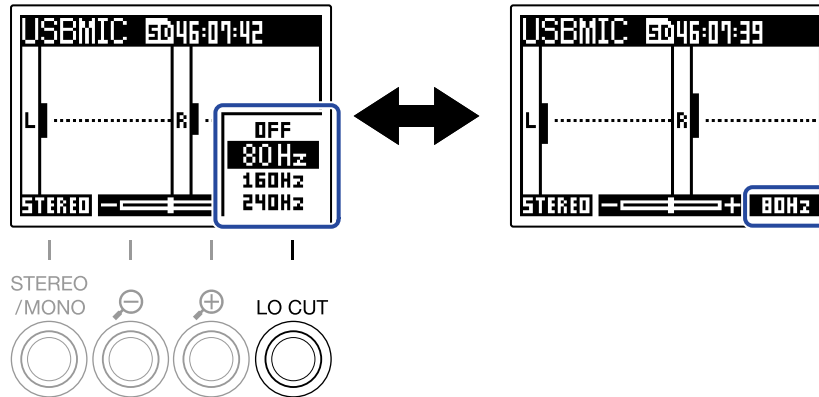

Puede ajustar LO CUT a OFF, 80Hz, 160Hz o 240Hz.

Ajuste de la profundidad de bits

Puede ajustar la profundidad de bits para usar la unidad como un micrófono USB.

Precauciones a la hora de usar el formato de 32 bits flotantes:



- Confirme siempre que la aplicación que utilice en el ordenador, smartphone o tablet admita el formato de 32 bits flotantes antes de usarlo.
- Antes de conectar el M2 a unos altavoces o auriculares, ajuste al mínimo (0) el volumen de auriculares en el M2. Si utiliza una aplicación que no es compatible con el formato de 32 bits flotantes, podrían ser emitidos sonidos inesperados a alto volumen capaces de dañar sus oídos, por ejemplo.
- Es necesario un driver o controlador para usar el formato de 32 bits flotantes con Windows. Descargue este controlador desde la web ZOOM (zoomcorp.com).

1. Pulse  con la pantalla inicial activa (y con la unidad conectada mediante la función de micrófono USB).

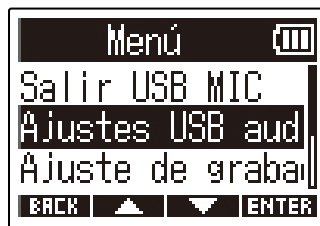

Esto hará que aparezca la pantalla de menú.

2. Use  y  para elegir "Ajustes USB audio" y pulse  para confirmar.

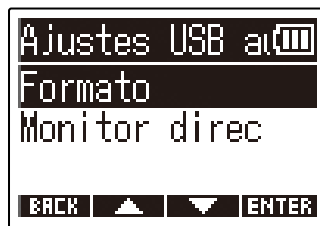

3. Use  y  para elegir "Formato" y pulse  para confirmar.



4. Use  y  para elegir la profundidad de bits que quiera usar y pulse  para confirmar.

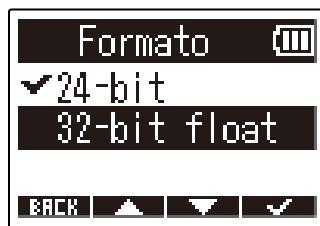

Activación de la monitorización directa

Esto hará que sea emitido directamente el sonido recibido por el M2 antes de enviarlo al ordenador, smartphone o tablet. Esto permite la monitorización sin latencia (función de monitorización directa).

1. Pulse  con la pantalla inicial activa (y con la unidad conectada mediante la función de micrófono USB).

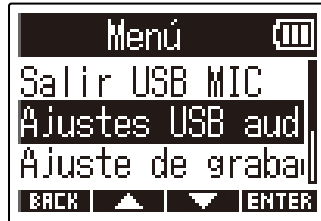

Esto hará que aparezca la pantalla de menú.

2. Use  y  para elegir "Ajustes USB audio" y pulse **ENTER** para confirmar.

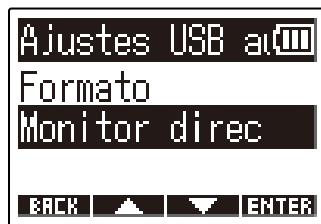

3. Use  y  para elegir "Monitor direc" y pulse **ENTER** para confirmar.



4. Use  y  para elegir "Activada" y pulse  para confirmar.

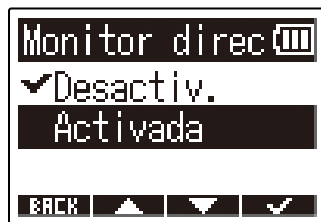



Transferencia de ficheros a ordenadores y otros dispositivos

Conecte el M2 a un ordenador, smartphone o tablet para verificar y trasladar los ficheros de la tarjeta microSD.



Conexión de ordenadores, smartphones y tablets

1. Pulse  con la pantalla inicial activa.



Esto hará que aparezca la pantalla de menú.

2. Use  y  para elegir "USB" y pulse **ENTER** para confirmar.

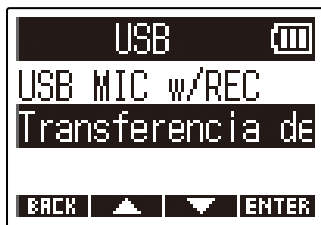

3. Use  y  para elegir "Transferencia de fichero" y pulse **ENTER** para confirmar.



4. Use  y  para elegir el dispositivo conectado y pulse **ENTER** para confirmar.



Ajuste	Explicación
PC/Mac	Use este ajuste para conectarse a un ordenador.
Disposit.móvil	Use este ajuste para conectarse a un smartphone o tablet. Utilice pilas para dar corriente al M2.

Esto hará que aparezca la pantalla File Transfer.

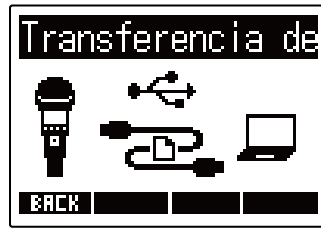

5. Utilice un cable USB (Tipo C) para conectar el M2 al ordenador, smartphone o tablet.

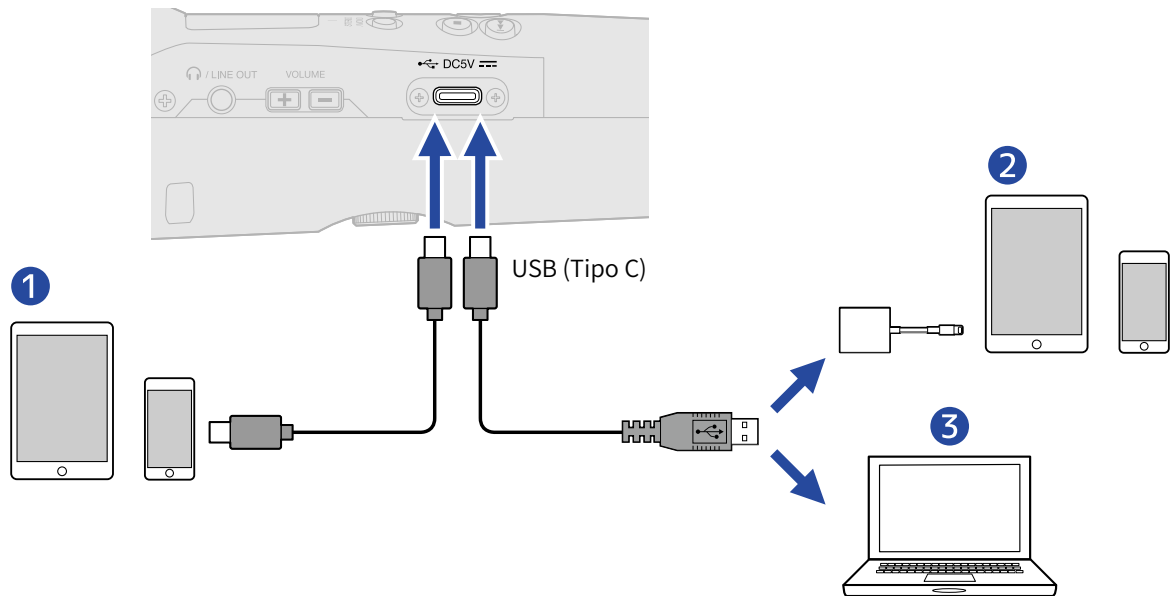

- 1 Smartphone/tablet (Android)
- 2 Smartphone/tablet (iOS/iPadOS)
- 3 Ordenador (Windows/Mac)

NOTA:

- Utilice un cable USB compatible con la transferencia de datos.
- Utilice un adaptador de cámara Lightning a USB 3 para conectar esta unidad a un dispositivo iOS/iPadOS con conector Lightning.

6. Utilice el ordenador, smartphone o tablet para gestionar los ficheros almacenados en la tarjeta microSD.



Desconexión de ordenadores, smartphones y tablets

1. Finalice la conexión desde el ordenador, smartphone o tablet.

- Windows:
Elija el M2 en "Quitar hardware de forma segura".
- macOS:
Arrastre el icono del M2 a la papelera y suéltelo.
- Smartphone/tablet:
Consulte el manual de instrucciones del dispositivo.

2. Pulse  o **BACK** .

Esto hará que aparezca una pantalla de confirmación.

3. Use  y  para elegir "Salir" y pulse  para confirmar.



4. Desconecte el cable USB que está conectando el M2 y el ordenador, smartphone o tablet.

NOTA:

Realice siempre el paso 1 de este procedimiento antes de desconectar el cable USB.



Ajustes diversos

Ajuste del idioma de comunicación



Puede modificar el idioma de comunicación en la pantalla del M2.

1. Pulse  con la pantalla inicial activa.

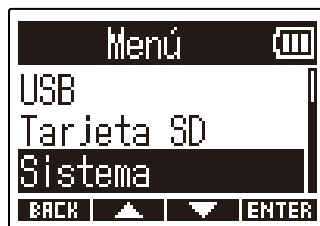

Esto hará que aparezca la pantalla de menú.

2. Use  y  para elegir "Sistema" y pulse **ENTER** para confirmar.

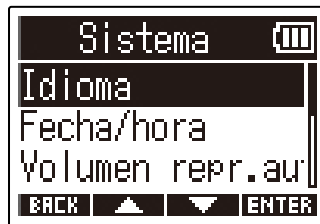

3. Use  y  para elegir "Idioma" y pulse **ENTER** para confirmar.



4. Use  y  para elegir el idioma de comunicación y pulse  para confirmar.

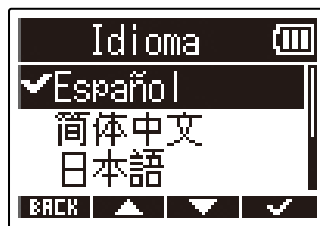

AVISO:



La primera vez que encienda esta unidad después de comprarla aparecerá automáticamente esta pantalla.

Ajuste de la fecha y la hora

Utilice esta opción para ajustar la fecha y la hora añadidas a los ficheros de grabación.

1. Pulse  con la pantalla inicial activa.

Esto hará que aparezca la pantalla de menú.

2. Use  y  para elegir "Sistema" y pulse **ENTER** para confirmar.

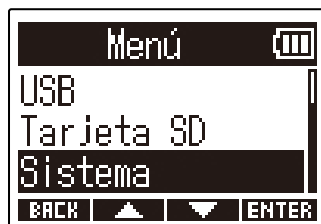

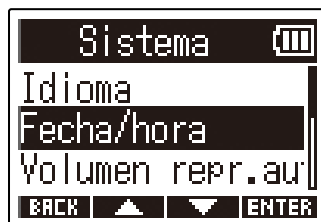

3. Use  y  para elegir "Fecha/hora" y pulse **ENTER** para confirmar.





4. Use  y  para elegir "Ajustar fe/ho" y pulse **ENTER** para confirmar.

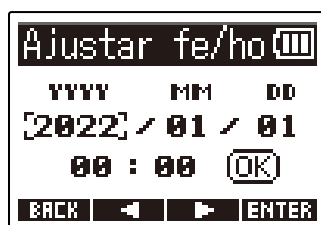

5. Use  y  para elegir el elemento que quiera ajustar y pulse **ENTER** para confirmar.



6. Use  y  para cambiar el valor y pulse  para confirmar.

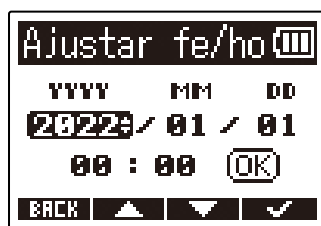

7. Repita los pasos 5 a 6 para ajustar la fecha y la hora.

8. Después de ajustar todos los elementos, utilice  y  para elegir **OK**, y pulse  para confirmar.

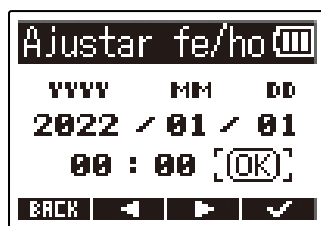

NOTA:

El cambio de la fecha y la hora reiniciará también los números de toma utilizados para grabar los ficheros.

AVISO:

La primera vez que encienda la unidad después de comprarla aparecerá automáticamente esta pantalla una vez que haya ajustado el formato de la fecha.

Ajuste del formato de fecha

Puede cambiar el formato de fecha usado en los ficheros de grabación.

1. Pulse  con la pantalla inicial activa.

Esto hará que aparezca la pantalla de menú.

2. Use  y  para elegir "Sistema" y pulse **ENTER** para confirmar.

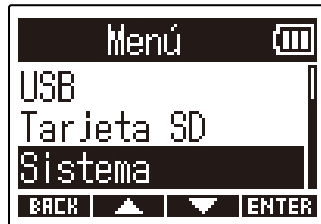

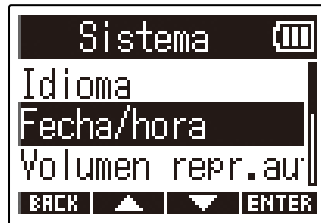

3. Use  y  para elegir "Fecha/hora" y pulse **ENTER** para confirmar.



4. Use  y  para elegir "Formato fecha" y pulse **ENTER** para confirmar.



5. Use  y  para elegir el formato de fecha y pulse  para confirmar. La fecha activa aparecerá en la parte inferior de la pantalla como ejemplo concreto del formato de fecha ajustado.

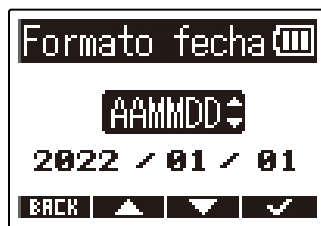

Ajuste	Explicación
AAMMDD	La fecha aparecerá con el orden de año, mes, día.
MMDDAA	La fecha aparecerá con el orden de mes, día, año.
DDMMAA	La fecha aparecerá con el orden de día, mes, año.

NOTA:

El cambio de la fecha y la hora reiniciará también los números de toma utilizados para grabar los ficheros.

AVISO:



La primera vez que encienda la unidad después de comprarla aparecerá automáticamente esta pantalla una vez que haya ajustado el idioma de comunicación.

Ajuste de la retroiluminación de la pantalla



Puede ajustar la retroiluminación de la pantalla para que permanezca encendida o apagada.

1. Pulse  con la pantalla inicial activa.

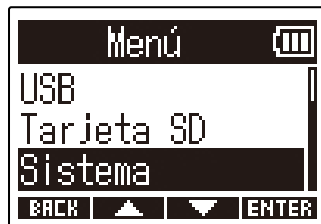

Esto hará que aparezca la pantalla de menú.

2. Use  y  para elegir "Sistema" y pulse **ENTER** para confirmar.



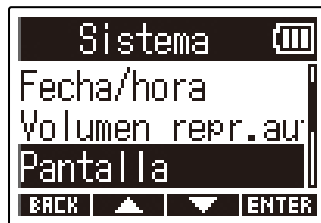

3. Use  y  para elegir "Pantalla" y pulse **ENTER** para confirmar.



4. Use  y  para elegir "Retroiluminac" y pulse **ENTER** para confirmar.



5. Use  y  para elegir un ajuste y pulse  para confirmar.

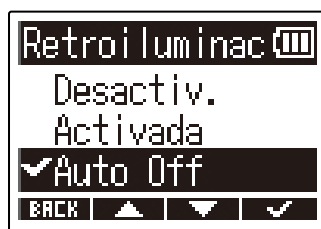



Ajuste	Explicación
Desactiv.	La retroiluminación de la pantalla siempre permanece apagada.
Activada	La retroiluminación de la pantalla siempre permanece encendida.
Auto Off	La retroiluminación de la pantalla se apaga si no realiza ninguna operación durante un determinado período de tiempo.

Ajuste del contraste de la pantalla



Puede ajustar el contraste si la pantalla parece que está demasiado clara u oscura, lo que dificulta su visualización.

1. Pulse  con la pantalla inicial activa.

Esto hará que aparezca la pantalla de menú.

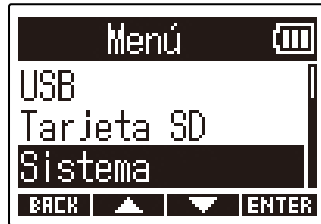
2. Use  y  para elegir "Sistema" y pulse **ENTER** para confirmar.



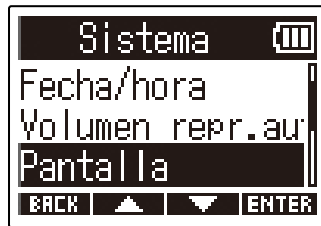

3. Use  y  para elegir "Pantalla" y pulse **ENTER** para confirmar.



4. Use  y  para elegir "Contraste" y pulse **ENTER** para confirmar.



5. Use  y  para ajustar el contraste de la pantalla y pulse  para confirmar.



AVISO:



Puede ajustar esto de 1 a 10.

Ajuste del tipo de pilas usadas

Ajuste correctamente el tipo de pilas usadas en el M2 para que la cantidad de carga restante de las pilas sea visualizada con precisión.

1. Pulse  con la pantalla inicial activa.

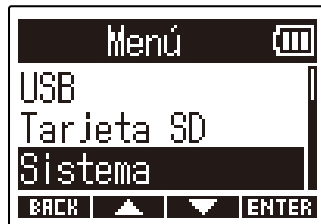

Esto hará que aparezca la pantalla de menú.

2. Use  y  para elegir "Sistema" y pulse **ENTER** para confirmar.

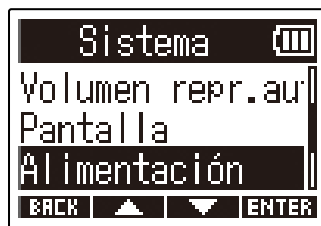

3. Use  y  para elegir "Alimentación" y pulse **ENTER** para confirmar.



4. Use  y  para elegir "Tipo pila" y pulse **ENTER** para confirmar.

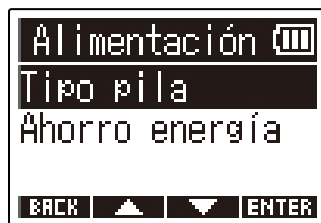

5. Use  y  para elegir el tipo de batería y pulse  para confirmar.



Ajuste	Explicación
Alcalina	Pilas alcalinas
Ni-MH	Pilas de níquel-hidruro metálico
Lítio	Pilas de litio

AVISO:

La primera vez que encienda la unidad después de comprarla aparecerá el ajuste del tipo de pilas después del ajuste de la fecha y la hora.



Ajuste del periodo de tiempo para que la unidad se apague automáticamente (Ahorro energía)

Puede ajustar el M2 para que se apague de forma automática si no realiza ninguna operación durante un período de tiempo determinado.

Para mantener la unidad encendida en todo momento, ajuste Off en este Ahorro energía.

1. Pulse  con la pantalla inicial activa.

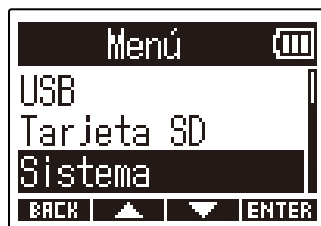

Esto hará que aparezca la pantalla de menú.

2. Use  y  para elegir "Sistema" y pulse  para confirmar.



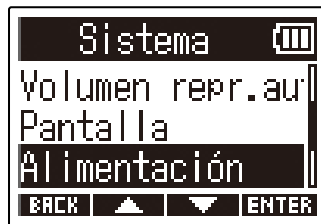

3. Use  y  para elegir "Alimentación" y pulse  para confirmar.



4. Use  y  para elegir "Ahorro energía" y pulse  para confirmar.



5. Use  y  para elegir el periodo de tiempo para que se apague la unidad y pulse  para confirmar.



Ajuste	Explicación
Off	La unidad no se apagará automáticamente
10 min.	La unidad se apagará automáticamente si no la utiliza durante 10 minutos.
60 min.	La unidad se apagará automáticamente si no la utiliza durante 60 minutos.
10 h	La unidad se apagará automáticamente si no la usa durante 10 horas.

NOTA:

Independientemente del ajuste de esta función, la unidad no se apagará automáticamente en los casos siguientes.

- Durante la grabación o reproducción
- Cuando utilice el M2 como un micrófono USB
- Cuando utilice el M2 como un lector de tarjetas.
- Cuando esté realizando un test o prueba de la tarjeta
- Durante la actualización del firmware

Gestión de tarjetas microSD

Formateo de tarjetas microSD

Para maximizar el rendimiento de una tarjeta microSD para usarla con el M2, formateéela en él.

1. Pulse  con la pantalla inicial activa.

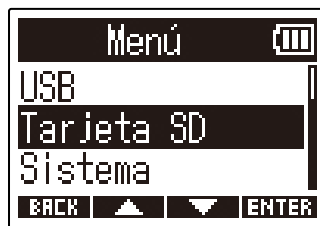

Esto hará que aparezca la pantalla de menú.

2. Use  y  para elegir "Tarjeta SD" y pulse **ENTER** para confirmar.



3. Use  y  para elegir "Formato SD" y pulse **ENTER** para confirmar.



4. Use  y  para elegir "Ejecutar" y pulse  para confirmar.

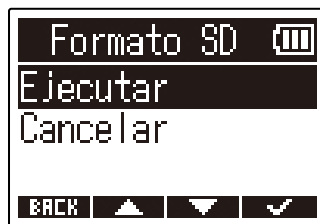

Esto formateará la tarjeta microSD.

NOTA:

- También puede acceder a la pantalla de formateo de la tarjeta microSD pulsando  mientras arranca la unidad.
- Formatee siempre en esta unidad las tarjetas microSD para maximizar su rendimiento después de comprarlas nuevas o si las ha utilizado con un dispositivo diferente.
- Tenga en cuenta que todos los datos de la tarjeta microSD serán eliminados cuando la formatee.

Verificación o test de tarjetas microSD

Esto verificará que el rendimiento de la velocidad de registro de la tarjeta microSD le permite almacenar sin problemas los datos grabados con el M2.

Puede realizar un test rápido en poco tiempo, mientras que una prueba completa examinará toda la tarjeta microSD.

Ejecución de un test rápido

1. Pulse  con la pantalla inicial activa.

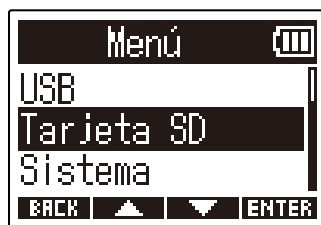

Esto hará que aparezca la pantalla de menú.

2. Use  y  para elegir "Tarjeta SD" y pulse  para confirmar.



3. Use  y  para elegir "Test rápido" y pulse  para confirmar.



4. Use  y  para elegir "Ejecutar" y pulse  para confirmar. Comenzará el test de rendimiento de la tarjeta.



El resultado de la prueba aparecerá en pantalla cuando finalice.

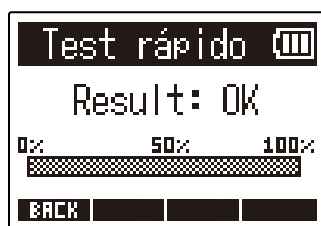

NOTA:

Incluso aunque el resultado de una prueba de rendimiento sea "OK", no hay garantía de que no se produzcan errores de grabación. Esta información solo sirve como una guía visual.

AVISO:

Puede cancelar la ejecución de un test en curso pulsando **BACK** .

Ejecución de un test completo

1. Pulse  con la pantalla inicial activa.
Esto hará que aparezca la pantalla de menú.

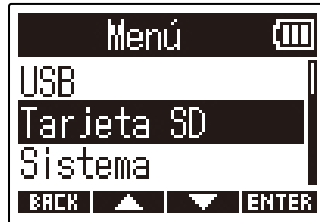

2. Use  y  para elegir "Tarjeta SD" y pulse  para confirmar.



3. Use  y  para elegir "Test completo" y pulse  para confirmar.



En pantalla aparecerá la cantidad de tiempo necesario para este test completo.

4. Use  y  para elegir "Ejecutar" y pulse  para confirmar.
Comenzará el test de rendimiento de la tarjeta.



El resultado de la prueba aparecerá en pantalla cuando finalice.

Si la velocidad de acceso MAX llega al 100%, eso indicará que la tarjeta falla (NG).

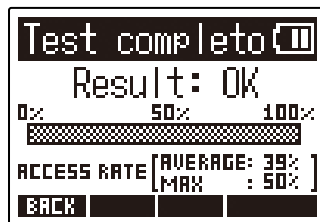

NOTA:

Incluso aunque el resultado de una prueba de rendimiento sea "OK", no hay garantía de que no se produzcan errores de grabación. Esta información solo sirve como una guía visual.

AVISO:

Puede detener temporalmente (pausa) el test pulsando **PAUSE** , y puede continuar con él pulsando **RESTART** .



Puede cancelar la ejecución de un test en curso pulsando **BACK** .

Restauración de los ajustes de fábrica

Puede restaurar los ajustes del M2 a sus valores de fábrica.

1. Pulse  con la pantalla inicial activa.

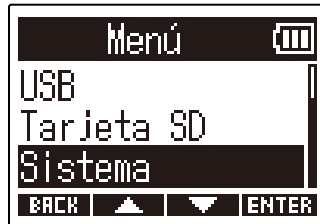

Esto hará que aparezca la pantalla de menú.

2. Use  y  para elegir "Sistema" y pulse **ENTER** para confirmar.

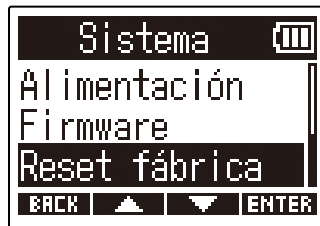

3. Use  y  para elegir "Reset fábrica" y pulse **ENTER** para confirmar.



4. Use  y  para elegir "Ejecutar" y pulse  para confirmar.



Esto restaurará el M2 a sus valores de fábrica y hará que se apague.

NOTA:



Este tipo de reset reiniciará todos los ajustes a los valores de fábrica. Por este motivo, asegúrese de que quiere usar esta función antes de utilizarla.

Gestión del firmware

Verificación de las versiones de firmware

Puede comprobar las versiones de firmware utilizadas por el M2.

1. Pulse  con la pantalla inicial activa.
Esto hará que aparezca la pantalla de menú.

2. Use  y  para elegir "Sistema" y pulse **ENTER** para confirmar.



3. Use  y  para elegir "Firmware" y pulse **ENTER** para confirmar.

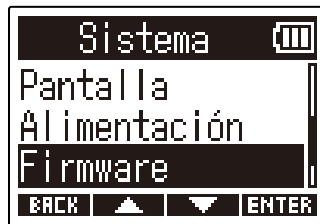

En pantalla aparecerán las versiones de firmware.

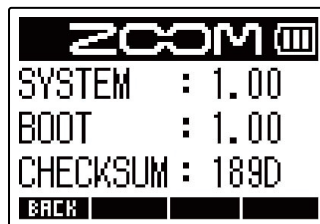

Actualización del firmware

Puede actualizar el firmware del M2 a las últimas versiones.

Puede descargar los ficheros con las últimas actualizaciones de firmware desde la web de ZOOM (zoomcorp.com).

Siga las instrucciones del documento "M2 Firmware Update Guide" de la página de descarga del M2.

Resolución de problemas

Si cree que el M2 no funciona correctamente, compruebe primero los siguientes aspectos.

Problemas de grabación/reproducción

No hay sonido o la salida es muy débil

- Confirme que el volumen de los auriculares, por ejemplo, no esté ajustado a un nivel muy bajo. (→ [Monitorización de los sonidos de entrada y reproducción](#))

El sonido del micrófono interno no se escucha o es muy débil

- Aumente la amplificación de volumen en pantalla para la señal de entrada y aumente el volumen de monitorización. (→ [Ajuste del tamaño de visualización del volumen para facilitar su verificación](#))

No es posible grabar

- La grabación solo puede ser puesta en marcha desde la pantalla inicial. (→ [Grabación](#))
- Confirme que la tarjeta microSD tenga espacio libre. Cuando la grabación esté en pausa podrá comprobar en pantalla el tiempo de grabación disponible. (→ [Pantalla inicial](#))
- Confirme que la tarjeta microSD esté introducida correctamente en la ranura para tarjetas. (→ [Inserción de tarjetas microSD](#))

Aparece en pantalla "MIC INPUT OVERLOAD!"

- El volumen de la señal recibida por el micrófono es demasiado alto. Aumente la separación entre el M2 y la fuente del sonido.
- El viento puede provocar la entrada de ruidos fuertes. Le recomendamos que use el cortavientos (incluido) si el viento sopla directamente en el micro, por ejemplo, al grabar en exteriores o cuando el micrófono esté cerca del cono de un altavoz. (→ [Reducción del ruido \(corte de bajas frecuencias\)](#))

Otros problemas

La grabadora no es reconocida por un ordenador, smartphone o tablet aunque esté conectada al puerto USB.

- Utilice un cable USB compatible con la transferencia de datos.
- Debe ajustar el modo operativo en el M2 para que el ordenador, smartphone o tablet puedan reconocerlo. (→ [Conexión de ordenadores, smartphones y tablets](#), [Transferencia de ficheros a ordenadores y otros dispositivos](#))
- Cuando utilice esta unidad como un micro USB de 32 bits flotantes, confirme que el ordenador, smartphone o tablet y las aplicaciones que esté utilizando admitan el formato de 32 bits flotantes.
- Incluso aunque no pueda elegir "ZOOM M2" en los ajustes de "Sonido" del ordenador, podrá seguir usando el M2 como micro USB de 32 bits flotantes si lo elige como dispositivo de "Audio" o "Entrada/Salida" en una aplicación que admita el formato de 32 bits flotantes.
- Es necesario un driver o controlador para usar el formato de 32 bits flotantes con Windows. Descargue este controlador desde la web ZOOM (zoomcorp.com).

El tiempo de funcionamiento a pilas es muy corto

El realizar los siguientes ajustes podría aumentar el tiempo de funcionamiento a pilas.

- Ajuste correctamente el tipo de pilas utilizadas. (→ [Ajuste del tipo de pilas usadas](#))
- Apague la retroiluminación de la pantalla o ajústela para que se apague después de un tiempo determinado sin usar la unidad. (→ [Ajuste de la retroiluminación de la pantalla](#))
- Reduzca la frecuencia de muestreo utilizada para la grabación de ficheros. (→ [Ajuste de la frecuencia de muestreo](#))
- Desconecte cables innecesarios de la toma PHONE/LINE OUT.
- Debido a sus características, el uso de pilas de níquel hidruro metálico (especialmente las de alta capacidad) o de litio debería permitir un uso más prolongado que el de las pilas alcalinas cuando el consumo sea elevado.

Especificaciones técnicas

Entrada	Micrófono interno	Formato 90° XY stereo	
		Direccionalidad	Unidireccional
		Sensibilidad	-42 dB/1 Pa a 1 kHz
		Entrada máxima de presión de sonido	135 dB SPL
Salidas	Toma PHONE/LINE OUT	Conector	Conector mini stereo
		Nivel de salida máxima	20 mW + 20 mW (con carga de 32Ω)
		Impedancia de salida	10 Ω o inferior
	Altavoz interno	Altavoz mono de 500mW 8Ω	
Grabadora	Formato de grabación		WAV 44,1/48/96 kHz, 32 bits flotantes Stereo/mono Admite formatos BWF e iXML
	Soportes de grabación		Tarjetas de 4 a 32 GB compatibles con las especificaciones microSDHC Tarjetas de 64 GB a 1 TB compatibles con las especificaciones microSDXC
Pantalla			LCD de 96×64 retroiluminada
USB	Conector	USB tipo C • Utilice un cable USB que admita la transferencia de datos.	
	Micrófono USB	USB 2.0 de alta velocidad 48 kHz 24 o 32 bits flotantes	
	Transferencia de ficheros	USB 2.0 de alta velocidad	
Alimentación			2 pilas AA (alcalinas, NiMH o litio) Adaptador de CA (ZOOM AD-17): DC 5 V/1 A • Admite alimentación por bus USB.
Tiempo estimado de funcionamiento continuo con pilas	Grabación stereo, 48 kHz/32 bits flotantes, sin auriculares, pantalla con retroiluminación apagada	Pilas alcalinas: unas 11 horas Pilas NiMH (1900 mAh): unas 10,5 horas Pilas de litio: unas 22 horas	
Consumo			5 W máximo

Dimensiones	221,5 mm (anchura) × 61,9 mm (profundidad) × 59,3 mm (altura)
Peso (incluidas las pilas)	204 g

Nota: 0 dBu = 0,775 Vrms



ZOOM CORPORATION

4-4-3 Kanda-surugadai, Chiyoda-ku, Tokyo 101-0062 Japan

zoomcorp.com