

AMS-22

AUDIO I/F for MUSIC & STREAMING

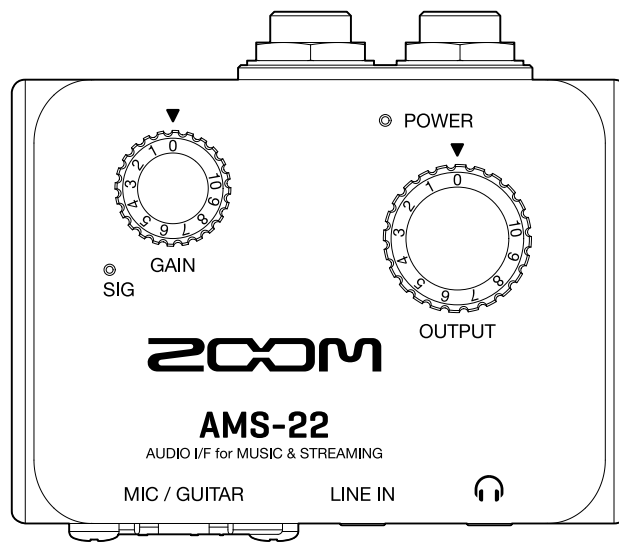

Mode d'emploi

Vous devez lire les Précautions de sécurité et d'emploi avant toute utilisation.

©2022 ZOOM CORPORATION

La copie et la reproduction partielles ou totales de ce document sans permission sont interdites.

Les noms de produit, marques déposées et noms de société mentionnés dans ce document sont la propriété de leurs détenteurs respectifs. Toutes les marques de commerce et déposées citées dans ce document n'ont qu'un but indicatif et ne sont pas destinées à enfreindre les droits de leurs détenteurs respectifs.

Une visualisation correcte n'est pas possible sur des appareils avec affichage en niveaux de gris.

Remarques concernant ce mode d'emploi

Vous pouvez avoir besoin de ce mode d'emploi dans le futur. Gardez-le en un lieu vous permettant d'y accéder facilement.

Le contenu de ce document et les caractéristiques de ce produit sont sujets à modifications sans préavis.

- Windows® est une marque de commerce ou déposée de Microsoft® Corporation.
- Mac est une marque de commerce d'Apple Inc.
- L'enregistrement de sources soumises à droits d'auteur dont des CD, disques, bandes, prestations live, œuvres vidéo et émissions sans la permission du détenteur des droits dans tout autre but qu'un usage personnel est interdit par la loi. Zoom Corporation n'assumera aucune responsabilité quant aux infractions à la loi sur les droits d'auteur.

Table des matières

Remarques concernant ce mode d'emploi.....	2
Fonctions des parties.....	4
Face supérieure.....	4
Côtés gauche et droit.....	5
Faces avant et arrière.....	6
Branchement à un ordinateur.....	7
Installation du pilote sur des ordinateurs Windows.....	8
Branchement de smartphones et de tablettes.....	9
Fourniture de l'alimentation.....	10
Branchement d'instruments et de micros.....	11
Branchement d'instruments.....	11
Branchement de micros.....	12
Branchement de sources sonores stéréo.....	13
Réglage du gain d'entrée.....	14
Emploi de l'écoute directe (Direct Monitor).....	15
Réglage du volume.....	16
Activation de la fonction Loopback.....	17
Exemple d'utilisation : faire de la musique.....	19
Exemple d'utilisation : streaming sur le web avec un ordinateur.....	21
Exemple d'utilisation : streaming sur le web avec un smartphone/tablette.....	24
Schéma du mélangeur.....	27
Termes utilisés dans ce mode d'emploi.....	28
Guide de dépannage.....	29
Impossible de sélectionner ou d'utiliser l'AMS-22.....	29
Le son de l'appareil connecté à la prise d'entrée souffre de distorsion, est trop faible, voire absent.....	29
Impossible d'écouter ou d'enregistrer.....	29
Le son lu ne s'entend pas ou est très faible.....	30
L'enregistrement audio est trop fort, trop faible ou silencieux.....	30
Il n'est pas possible d'utiliser un smartphone ou une tablette.....	30
Le son saute pendant la lecture ou l'enregistrement.....	30
Caractéristiques techniques.....	31

Fonctions des parties

Face supérieure

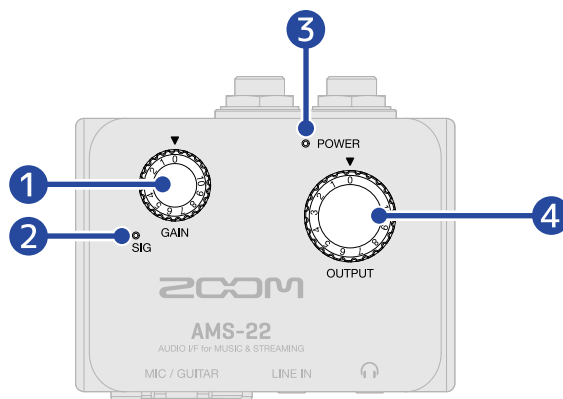

1 Bouton de gain

Sert à régler le niveau du signal entrant par la prise MIC/GUITAR. (→ [Réglage du gain d'entrée](#))

2 Indicateur de niveau

Ce voyant indique le niveau du signal après intervention du bouton de gain.

L'indicateur change de couleur en fonction du niveau du signal.

Allumé en vert : signal présent en entrée. (-48 dB FS ou plus)

Allumé en rouge : écrêtage (saturation) du signal entrant. (-1 dB FS ou plus)

3 Voyant d'alimentation POWER

S'allume quand l'appareil est sous tension.

4 Bouton OUTPUT

Sert à régler le volume des signaux produits par les prises jacks standard de sortie OUTPUT et la prise mini-jack de sortie casque.

Côtés gauche et droit

■ Côté gauche

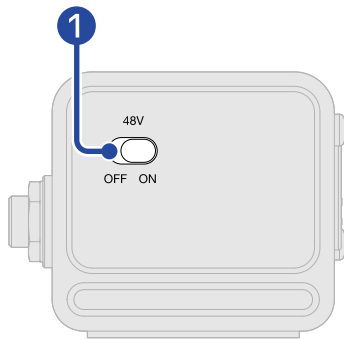

■ Côté droit

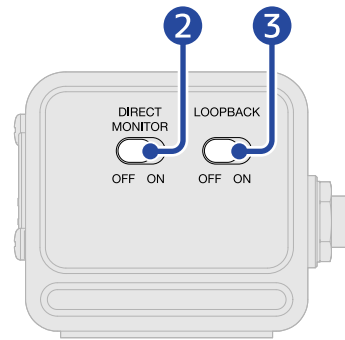

1 Commutateur 48V

Active/désactive l'alimentation fantôme +48 V. Réglez-le sur ON si vous connectez des micros électrostatiques.

2 Sélecteur DIRECT MONITOR

Réglez-le sur ON pour écouter le son provenant directement de la prise MIC/GUITAR avant qu'il ne passe par l'ordinateur. (→ [Emploi de l'écoute directe \(Direct Monitor\)](#))

3 Commutateur LOOPBACK

Réglez-le sur ON pour envoyer à l'ordinateur un mixage des sons qu'il produit lui-même et de ceux qui entrent par l'AMS-22. (→ [Activation de la fonction Loopback](#))

Faces avant et arrière

■ Face avant

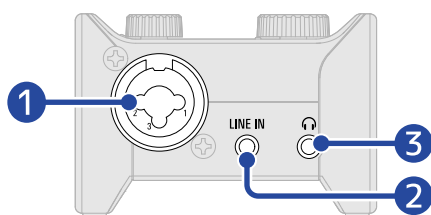

■ Face arrière

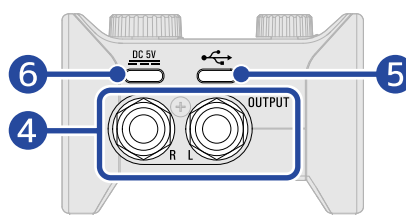

1 Prise MIC/GUITAR

Cette prise d'entrée a un préampli micro intégré. Branchez-y des micros, claviers, guitares et autres sources audio. Elle peut être utilisée avec des connecteurs XLR et jack 6,35 mm standard (symétriques ou asymétriques). (→ [Branchement d'instruments et de micros](#))

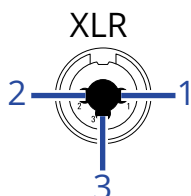

- 1 : masse
- 2 : point chaud
- 3 : point froid

2 Prise LINE IN

Utilisez cette prise d'entrée ligne pour connecter des tablettes et d'autres appareils avec un câble à mini-jack stéréo.

3 Prise de sortie pour casque

Elle produit un signal stéréo. Branchez-y votre casque d'écoute.

4 Prises jacks 6.35 mm standard de sortie OUTPUT

Elles produisent les canaux gauche (L) et droit (R) d'un signal stéréo. Raccordez-les par exemple à des enceintes amplifiées.

5 Port USB (Type-C)

Utilisez ce port USB pour connecter des ordinateurs, des smartphones et des tablettes. (→ [Branchement à un ordinateur](#), [Branchement de smartphones et de tablettes](#))

6 Port DC 5 V (Type-C)

Utilisez ce port USB d'alimentation pour brancher un adaptateur secteur ou une batterie mobile. (→ [Fourniture de l'alimentation](#))

Branchement à un ordinateur

L'AMS-22 peut être alimentée par le bus USB, et donc par un ordinateur au travers d'un câble USB. Outre l'alimentation par le bus USB, elle peut également fonctionner sur une alimentation externe (adaptateur secteur dédié ou batterie mobile). (→ [Fourniture de l'alimentation](#))

1. Installez le pilote dédié avant le premier enregistrement avec une AMS-22 et une application audio numérique (DAW) sur un ordinateur Windows. (→ [Installation du pilote sur des ordinateurs Windows](#))

NOTE :

- Aucun pilote n'est nécessaire si vous utilisez un Mac.

2. Réduisez le volume au minimum avant de connecter à l'AMS-22 des enceintes, des casques ou d'autres dispositifs de sortie. (→ [Réglage du volume](#))

3. Utilisez un câble USB pour relier le port USB (Type-C) de l'AMS-22 à un port USB de l'ordinateur.

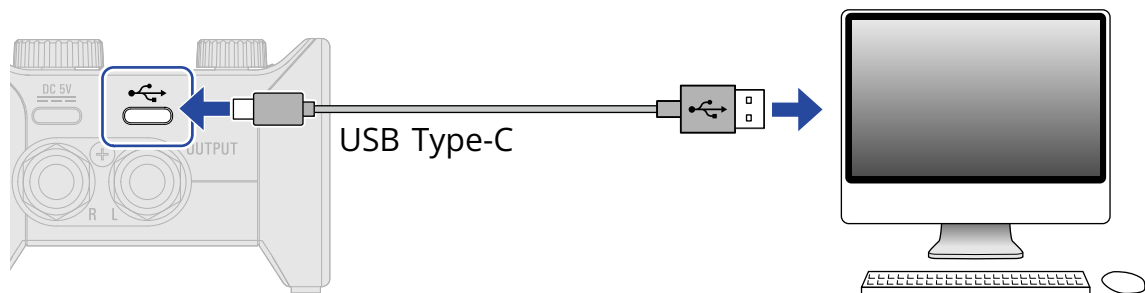

NOTE :

Utilisez un câble USB permettant le transfert de données.

4. Vérifiez que le voyant d'alimentation POWER est allumé en rouge.

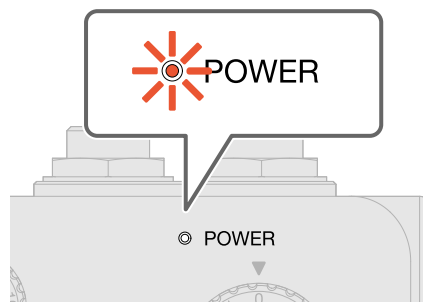

Installation du pilote sur des ordinateurs Windows

Le pilote dédié doit être installé sur un ordinateur Windows avant d'utiliser une application audio numérique (DAW) pour enregistrer sur celui-ci.

1. Téléchargez le pilote « ZOOM AMS-22 Driver » depuis zoomcorp.com sur l'ordinateur.

NOTE :

Vous pouvez télécharger le dernier pilote « ZOOM AMS-22 Driver » depuis le site web ci-dessus.

2. Lancez le programme d'installation et suivez les instructions pour installer le pilote « ZOOM AMS-22 Driver ».

NOTE :

- Ne connectez pas l'AMS-22 à l'ordinateur pendant l'installation.
- Voir le Guide d'installation inclus avec le pilote pour les détails de la procédure d'installation.

Branchement de smartphones et de tablettes

Pour l'utilisation avec un smartphone ou une tablette, une alimentation externe doit être utilisée.

1. Réduisez le volume au minimum avant de connecter à l'AMS-22 des enceintes, des casques ou d'autres dispositifs de sortie. (→ [Réglage du volume](#))
2. Connectez une alimentation externe. (→ [Fourniture de l'alimentation](#))

NOTE :

L'alimentation doit être fournie avant de connecter un smartphone ou une tablette à l'AMS-22.

3. Utilisez un câble USB pour relier le port USB (Type-C) de l'AMS-22 au smartphone/tablette.

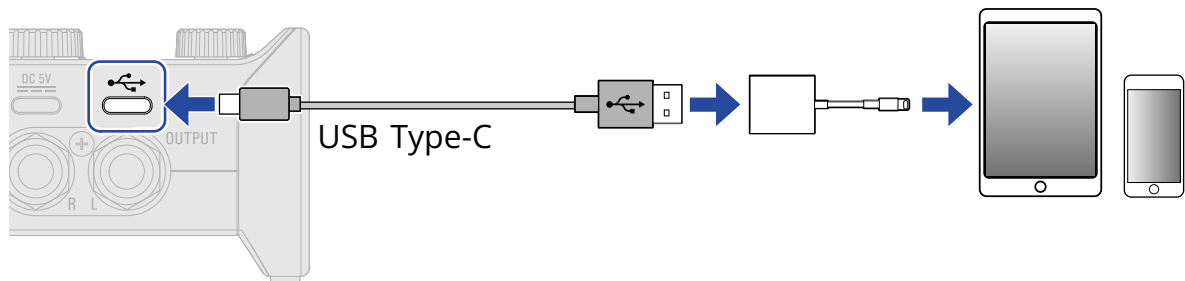

Pour connecter des smartphones et des tablettes, préparez des câbles USB et des adaptateurs correspondant à leurs connecteurs.

Utilisez un câble USB permettant le transfert de données.

Type de connecteur	Câble/adaptateur USB nécessaire
Connecteur Lightning	Câble USB Type-A vers Type-C, adaptateur pour appareil photo Lightning vers USB 3
Connecteur Type-C	Câble USB Type-C vers Type-C

Fourniture de l'alimentation

Vous pouvez utiliser un adaptateur secteur dédié (AD-17 ZOOM) ou une batterie mobile USB du commerce.

1. Branchez le connecteur USB de l'adaptateur secteur dédié au port DC 5V (Type-C), et branchez l'adaptateur secteur à une prise de courant.

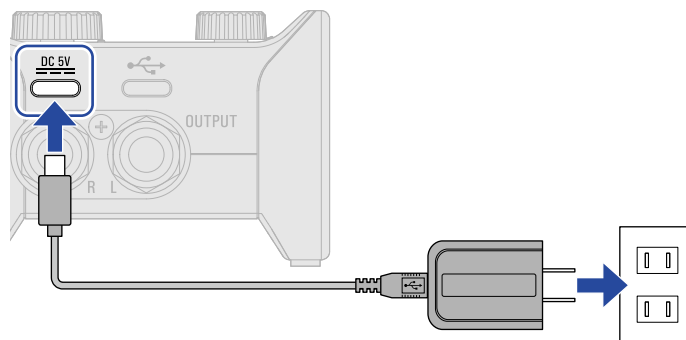

À savoir :

Pour utiliser une batterie mobile USB, branchez son câble USB au port DC 5V (Type-C).

2. Vérifiez que le voyant d'alimentation POWER est allumé en rouge.

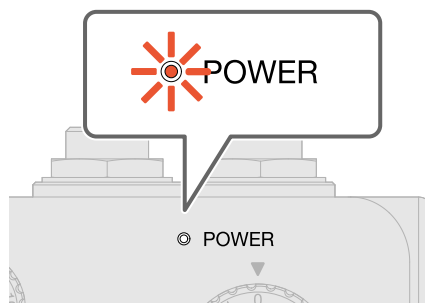

Branchement d'instruments et de micros

Réglez toujours  sur 0 et  sur OFF avant de brancher des instruments et des micros.

Branchement d'instruments

1. Branchez un instrument à l'AMS-22.

Utilisez un câble d'instrument pour brancher par exemple une guitare ou une basse à la prise MIC/GUITAR.

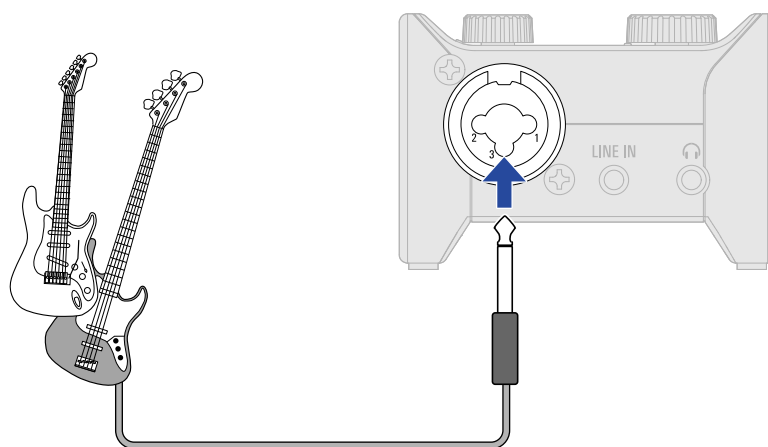

Branchement de micros

1. Utilisez un câble de micro pour connecter un microphone dynamique ou électrostatique à la prise MIC/GUITAR.

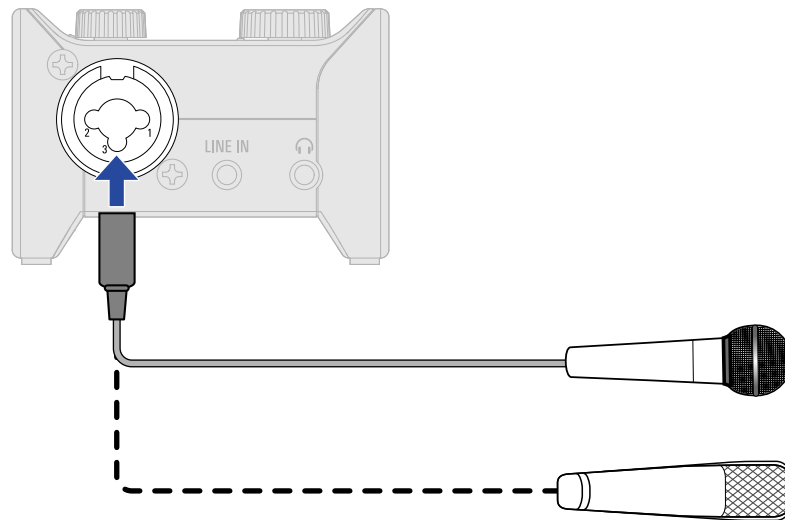

2. Utilisez  pour régler l'alimentation fantôme.

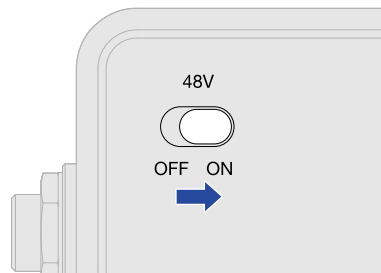

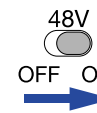
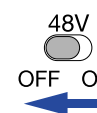
Position du commutateur	Explication
	Utilisez ce réglage pour fournir une alimentation fantôme aux micros électrostatiques.
	Utilisez ce réglage pour connecter des micros dynamiques.

NOTE :

- Ne réglez pas  sur ON si vous connectez un équipement non compatible avec une alimentation fantôme. Cela pourrait endommager l'équipement.
- L'alimentation fantôme (48 V) n'est pas fournie à la prise jack standard (TRS).

Branchement de sources sonores stéréo

1. Branchez une source sonore stéréo à l'AMS-22.

Utilisez un câble à mini-jack stéréo pour connecter une tablette ou autre source sonore stéréo à la prise LINE IN.

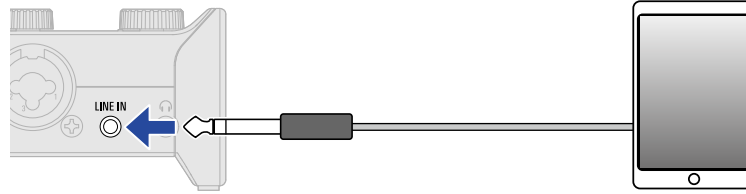



NOTE :

- Le gain est fixe pour la prise LINE IN.
- Les sons entrant simultanément par les prises MIC/GUITAR et LINE IN sont mélangés.

Réglage du gain d'entrée

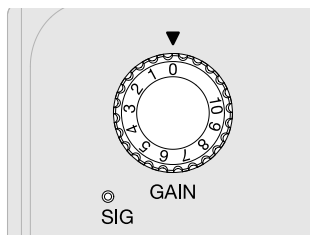
Réglez la sensibilité d'entrée par la prise MIC/GUITAR.



1. Avec , réglez le signal d'entrée pendant la réception de sons venant d'un instruments ou d'un micro.

Indicateur de niveau

- : signal présent en entrée. (-48 dB FS ou plus)
- : écrêtage (saturation) du signal entrant. (-1 dB FS ou plus)

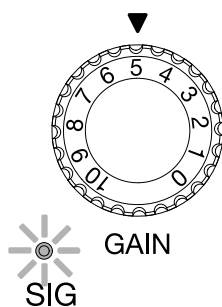

NOTE :

- Faites le réglage pour ne pas allumer en rouge l'indicateur de niveau.

Emploi de l'écoute directe (Direct Monitor)

Lorsque le sélecteur DIRECT MONITOR est sur ON, le son entrant dans l'AMS-22 peut être directement entendu, par exemple au casque, avant son passage par l'ordinateur. Cela permet une écoute sans latence.

1. Réglez  sur ON.

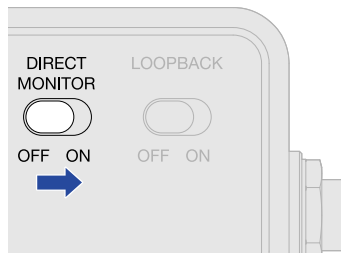

Réglage du volume

Le volume de sortie par les enceintes et casque connectés à l'AMS-22 peut être réglé.

NOTE :

Réglez le volume de l'AMS-22 à 0 avant de brancher des enceintes ou un casque.
Sans cela, vous risquez d'entendre des sons forts et soudains pouvant endommager votre audition.

Tournez  pour régler le volume de la prise de sortie casque à l'avant de l'unité et des prises jacks standard OUTPUT à l'arrière de l'unité.

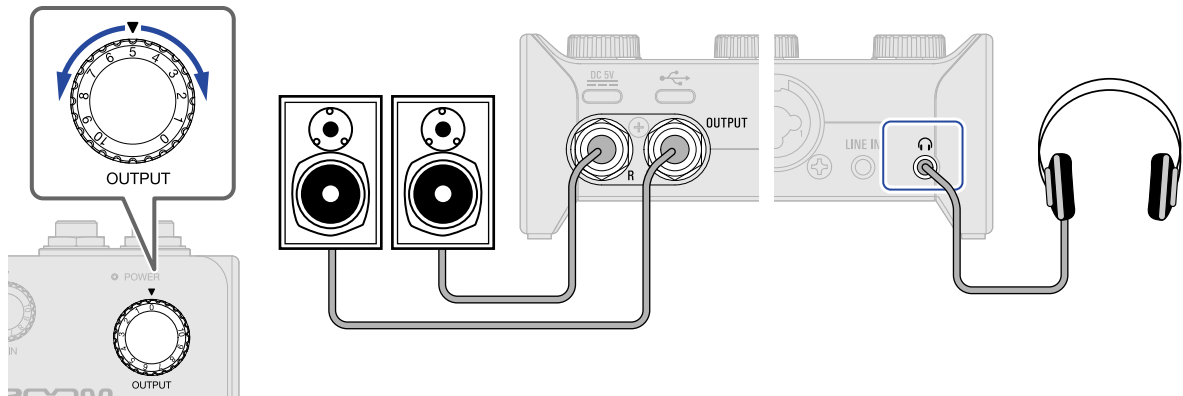

Activation de la fonction Loopback

En activant la fonction de renvoi LOOPBACK, les sons entrant par la prise MIC/GUITAR de l'AMS-22 et ceux sortant de l'ordinateur peuvent être mélangés puis renvoyés dans l'ordinateur.

C'est pratique pour mixer une musique de fond lue par l'ordinateur avec le son qui entre par l'AMS-22 et diffuser le tout en streaming live, par exemple.

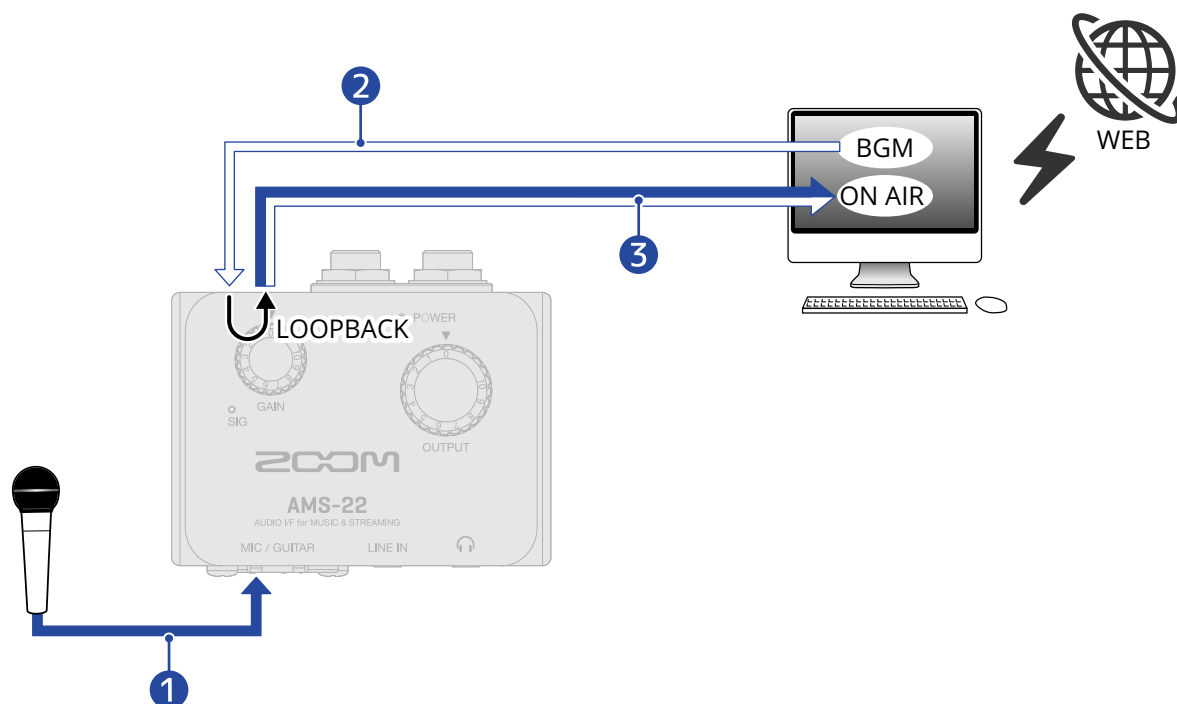

- 1 Le son du micro ou de l'instrument entre dans l'AMS-22.
- 2 La musique de fond (BGM pour « background music ») provenant de l'ordinateur entre dans l'AMS-22.
- 3 Le son du micro ou de l'instrument ainsi que la musique de fond de l'ordinateur sont mélangés et transmis à l'ordinateur.

1. Réglez LOOPBACK sur ON.



NOTE :

Lorsque  est réglé sur ON, désactivez l'écoute de contrôle de l'AMS-22 dans la DAW ou l'application de streaming.

Si elle est activée, une boucle de réinjection (« Larsen ») peut se créer, risquant d'entraîner la production d'un bruit fort.

Exemple d'utilisation : faire de la musique

Utilisez une application DAW pour enregistrer des guitares et des voix, par exemple, et créer de la musique.

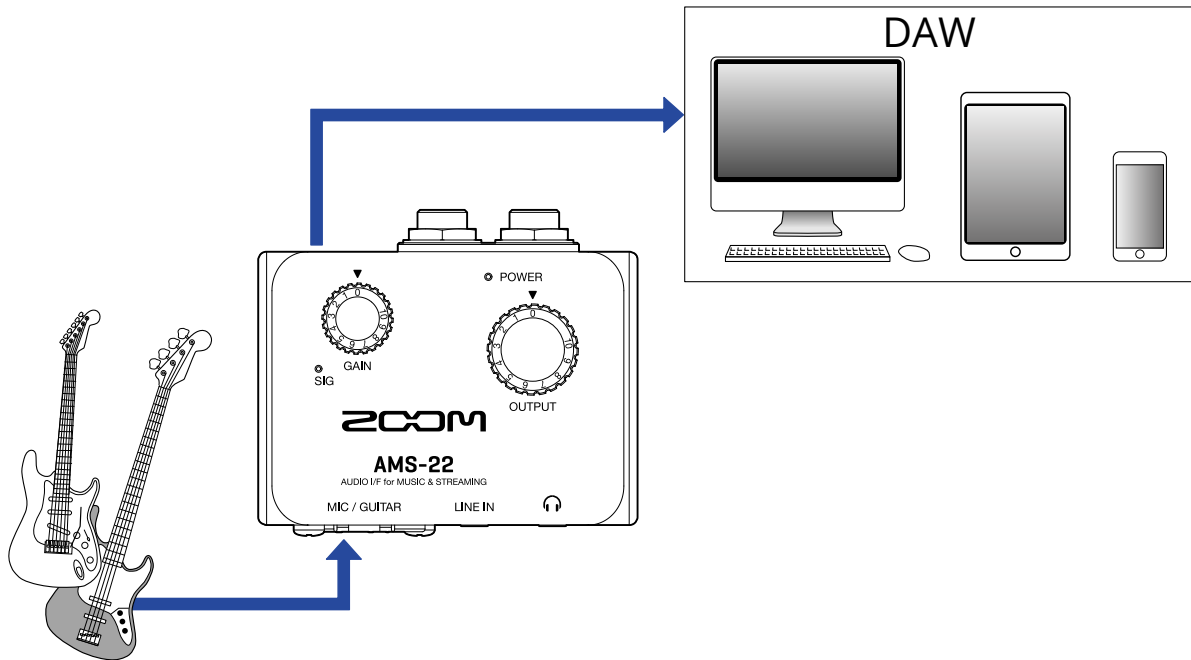

1. Fournissez une alimentation si vous utilisez un smartphone ou une tablette. (→ [Fourniture de l'alimentation](#))

NOTE :

L'alimentation doit être fournie avant de connecter un smartphone ou une tablette à l'AMS-22.

2. Branchez l'AMS-22 à un ordinateur, à un smartphone ou à une tablette. (→ [Branchement à un ordinateur](#), [Branchement de smartphones et de tablettes](#))

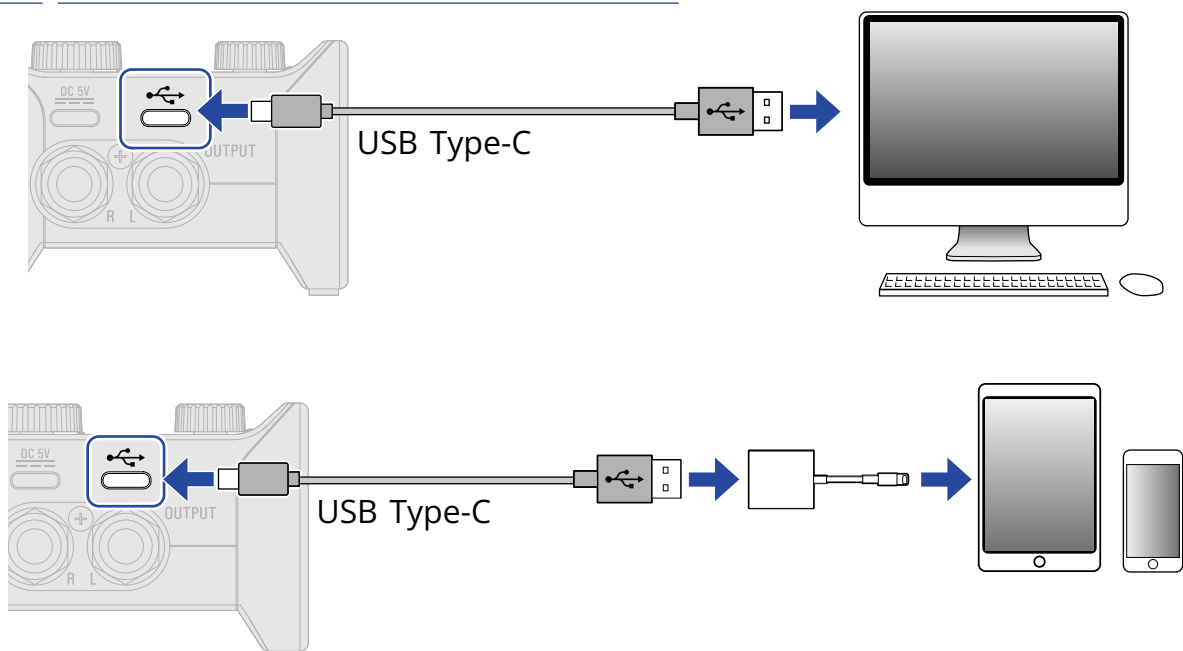

- 3.** Branchez un instrument ou un micro. (→ [Branchement d'instruments](#), [Branchement de micros](#))

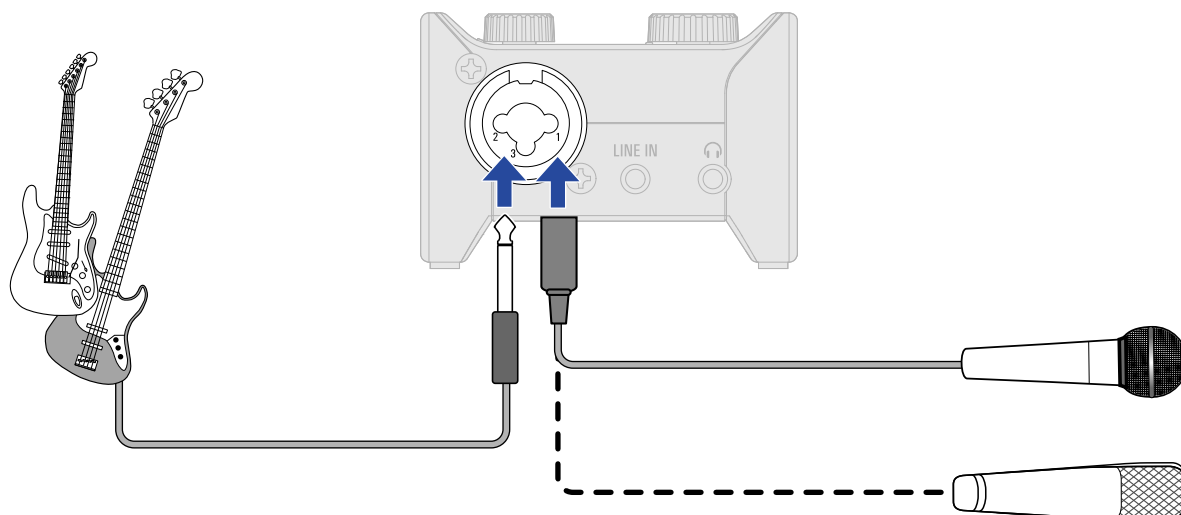

- 4.** Réglez le gain d'entrée. (→ [Réglage du gain d'entrée](#))

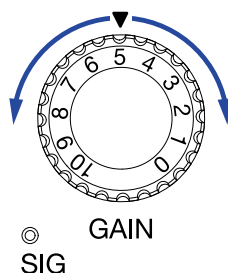

- 5.** Réglez le volume de sortie. (→ [Réglage du volume](#))

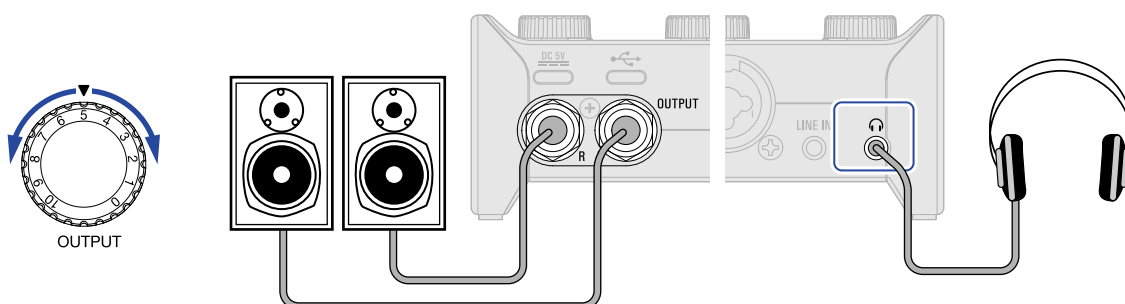

- 6.** Lancez l'application DAW sur l'ordinateur, le smartphone ou la tablette, et sélectionnez l'AMS-22 comme interface audio.

- 7.** Créez des pistes d'enregistrement dans l'application DAW, et commencez à enregistrer.

NOTE :

Reportez-vous au mode d'emploi de l'application DAW pour savoir comment l'utiliser.

Exemple d'utilisation : streaming sur le web avec un ordinateur

Branchez un ordinateur et utilisez-le pour du streaming (diffusion) sur le web ou l'enregistrement de podcasts.

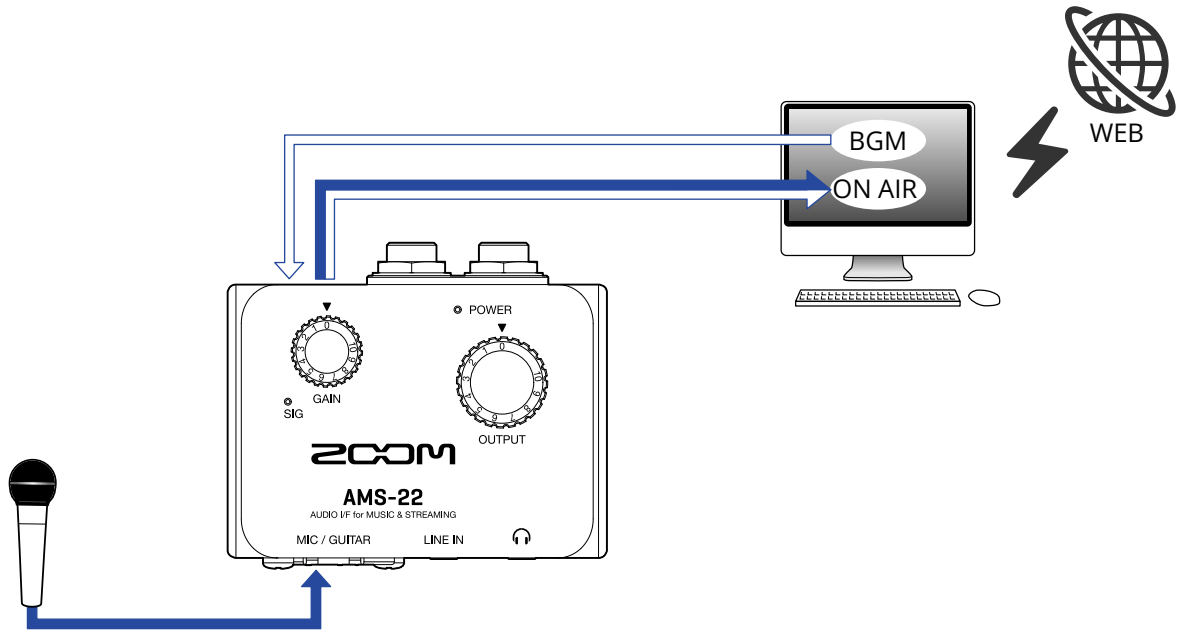

1. Branchez l'AMS-22 à l'ordinateur. (→ [Branchement à un ordinateur](#))

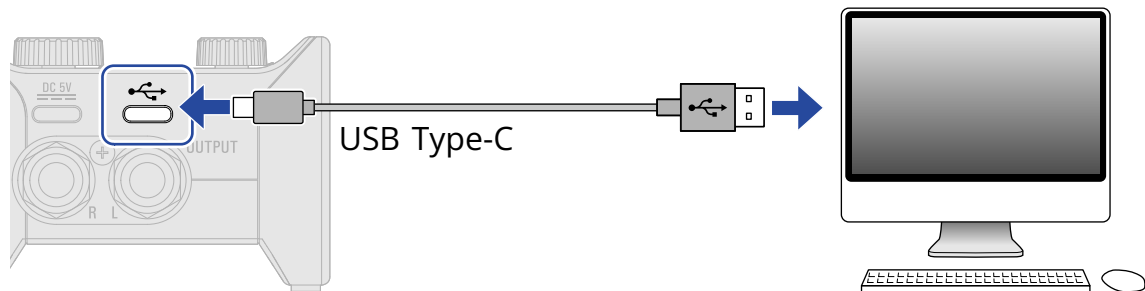

2. Branchez un instrument ou un micro. (→ [Branchement d'instruments](#), [Branchement de micros](#))

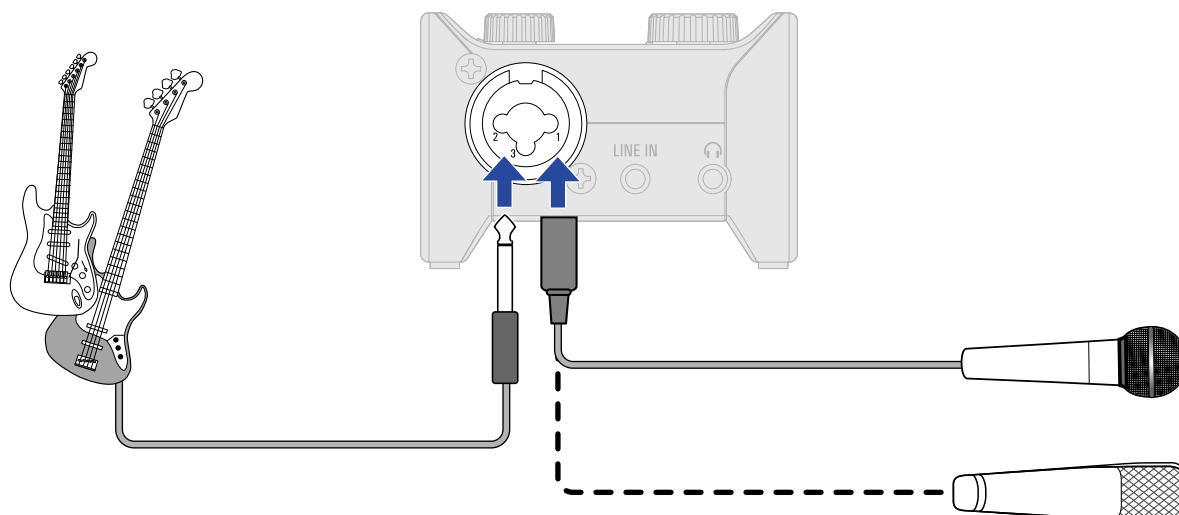

3. Réglez le gain d'entrée. (→ [Réglage du gain d'entrée](#))

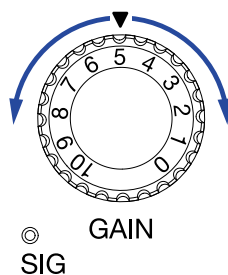

4. Sélectionnez l'AMS-22 comme interface d'entrée et de sortie de l'ordinateur.

5. Pour activer la fonction de renvoi (Loopback), réglez sur ON. (→ [Activation de la fonction Loopback](#))

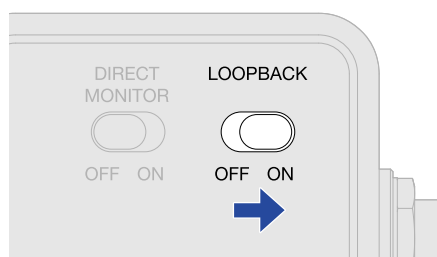

6. Réglez le volume de sortie. (→ [Réglage du volume](#))

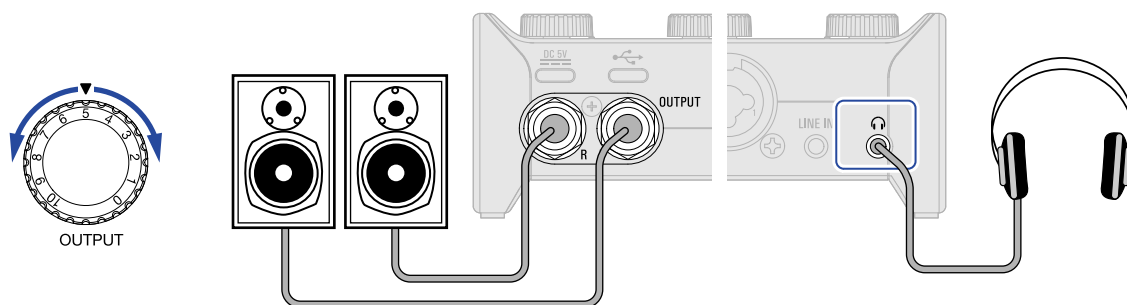

7. Lancez l'application de streaming sur l'ordinateur, le smartphone ou la tablette, et sélectionnez l'AMS-22 comme périphérique ou interface « audio » ou « d'entrée/sortie ».

8. Lancez le streaming.

NOTE :

- N'utilisez de la musique de fond qu'avec l'autorisation de ses créateurs.
- Reportez-vous au mode d'emploi de l'application de streaming pour savoir comment l'utiliser.

Exemple d'utilisation : streaming sur le web avec un smartphone/tablette

Branchez un smartphone ou une tablette et utilisez-le pour du streaming (diffusion) sur le web ou l'enregistrement de podcasts.

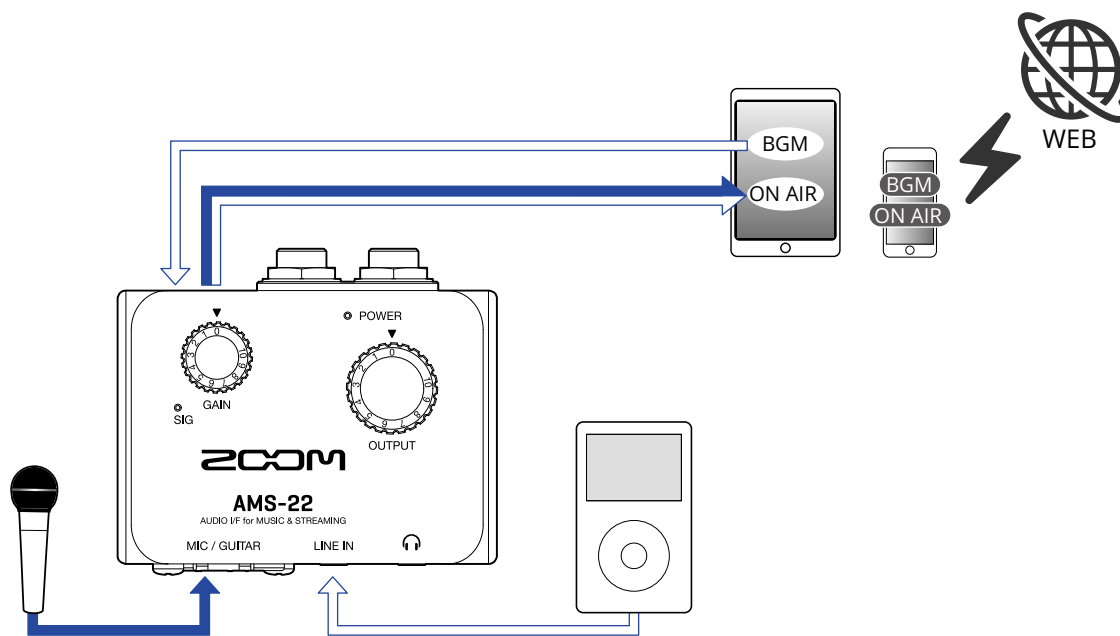

1. Préparez une alimentation. (→ [Fourniture de l'alimentation](#))

NOTE :

L'alimentation doit être fournie avant de connecter un smartphone ou une tablette à l'AMS-22.

2. Branchez l'AMS-22 au smartphone/tablette. (→ [Branchement de smartphones et de tablettes](#))

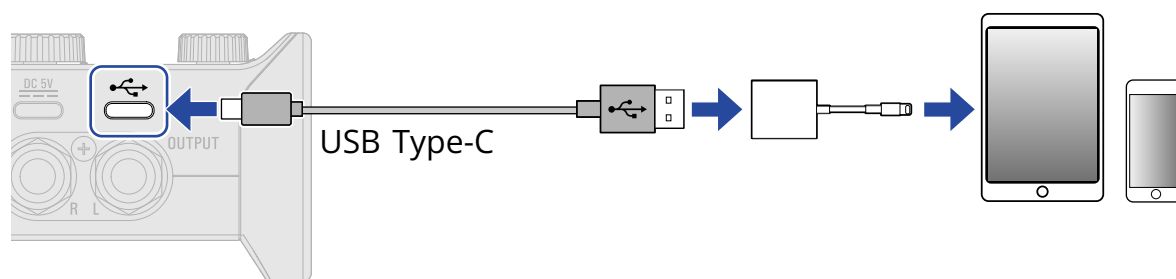

- 3.** Branchez un instrument ou un micro. (→ [Branchement d'instruments](#), [Branchement de micros](#))

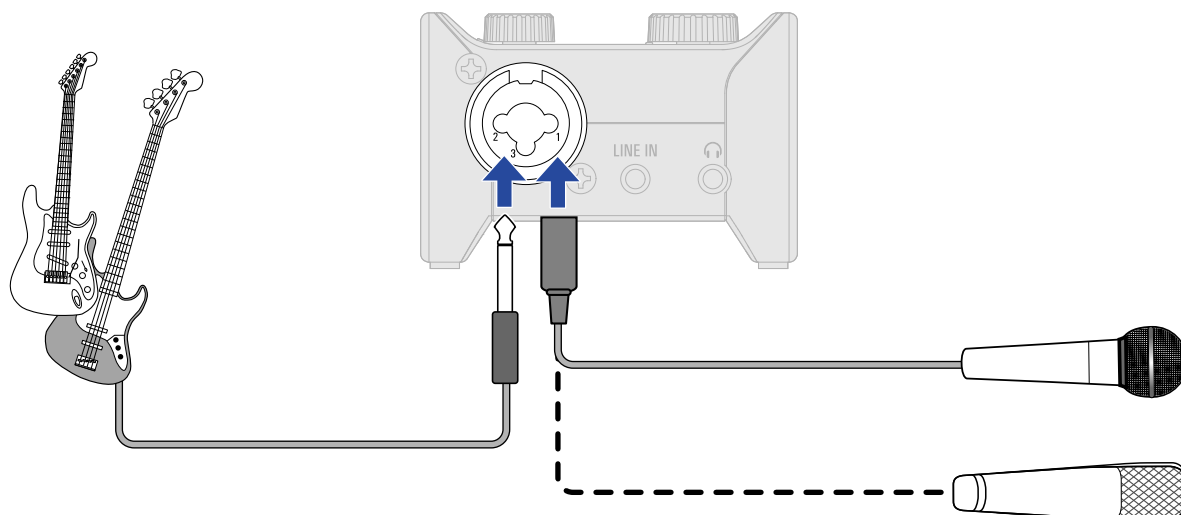

- 4.** Réglez le gain d'entrée. (→ [Réglage du gain d'entrée](#))

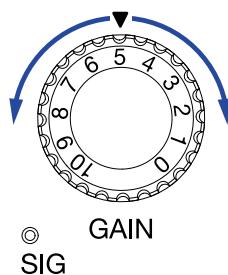

- 5.** Pour utiliser la musique de fond venant d'un autre appareil, connectez ce dernier à l'entrée LINE IN.

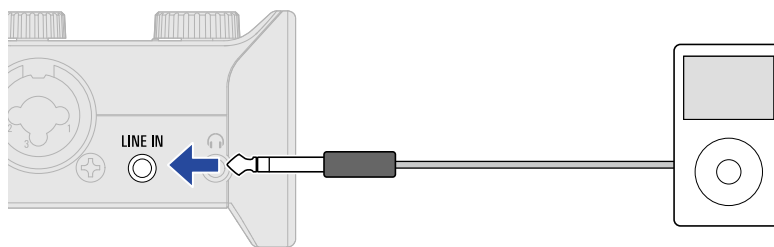

À savoir :

La musique de fond peut également être lue sur le smartphone/tablette et renvoyée par USB.

6. Réglez le volume de sortie. (→ [Réglage du volume](#))

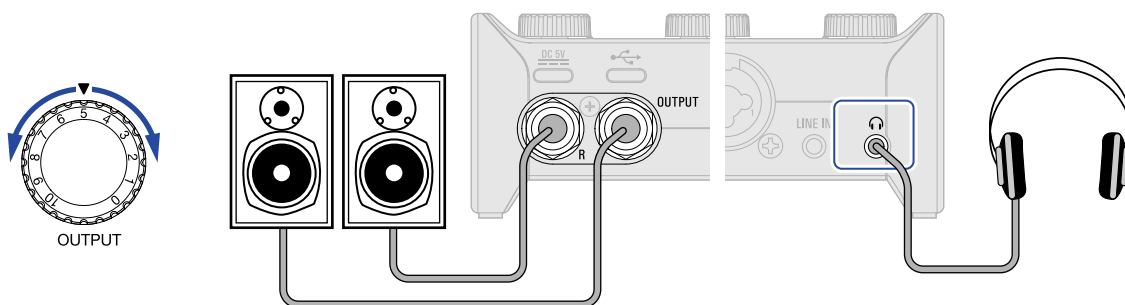

7. Lancez l'application de streaming sur le smartphone/tablette et démarrez le streaming.

NOTE :

Reportez-vous au mode d'emploi de l'application de streaming pour savoir comment l'utiliser.

Schéma du mélangeur

AMS-22

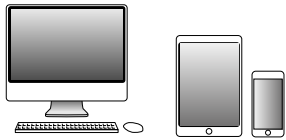
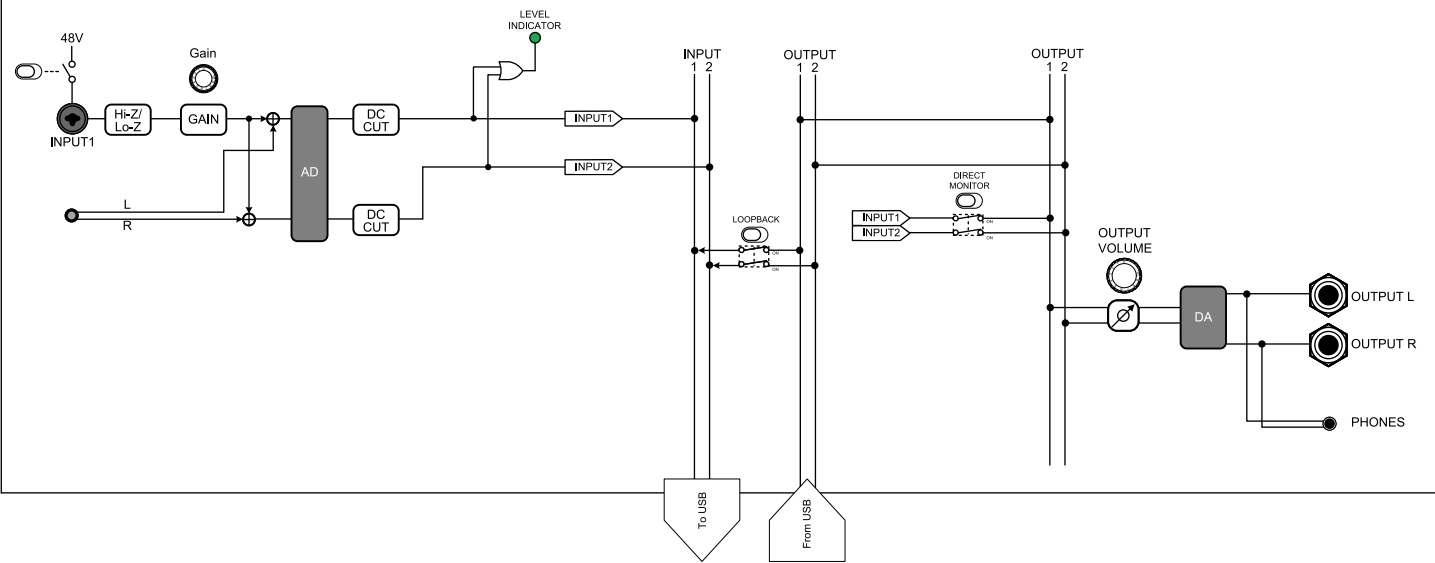

Termes utilisés dans ce mode d'emploi

Interface audio USB

Il s'agit d'un appareil qui permet au son provenant par exemple de micros et d'instruments d'entrer dans un ordinateur, un smartphone ou une tablette, ainsi que d'envoyer le son de ces derniers vers des enceintes et des casques.

Micro dynamique

Ces micros ne nécessitent pas d'alimentation fantôme et sont solides et résistants.

Micro électrostatique

Ces micros ont généralement une haute sensibilité permettant de capturer le son avec une grande qualité. Leur fonctionnement nécessite une alimentation fantôme.

Alimentation fantôme (48 V)

C'est une fonction qui fournit un courant électrique aux appareils nécessitant une alimentation externe, comme certains micros électrostatiques (« à condensateur »).





+48 V est la tension standard.

Guide de dépannage

Impossible de sélectionner ou d'utiliser l'AMS-22

- Vérifiez que l'AMS-22 a été correctement connectée à l'ordinateur. (→ [Branchement à un ordinateur](#))
- Quittez tous les logiciels qui utilisent l'AMS-22. Ensuite, débranchez et rebranchez le câble USB connecté à l'AMS-22.
- Branchez directement l'AMS-22 à un port USB de l'ordinateur. Ne la branchez pas au moyen d'un concentrateur (hub) USB.
- Lors de la connexion à un ordinateur sous Windows, l'installation du pilote dédié peut résoudre les problèmes avec les applications autres que les DAW. (→ [Installation du pilote sur des ordinateurs Windows](#))
- Réinstallez le pilote.

Le son de l'appareil connecté à la prise d'entrée souffre de distorsion, est trop faible, voire absent

- Si vous utilisez un micro électrostatique, réglez  sur ON.
- Vérifiez que l'indicateur de niveau ne s'allume pas en rouge. S'il s'allume en rouge, utilisez le bouton de gain  pour réduire le gain d'entrée.
- Utilisez le bouton de gain  pour régler le niveau du signal.
- Réglez le bouton de sortie .

Impossible d'écouter ou d'enregistrer

- Vérifiez que « ZOOM AMS-22 » est sélectionné dans les paramètres de « Son » sur l'ordinateur utilisé.
- Vérifiez que l'AMS-22 est choisie pour l'entrée et la sortie dans le logiciel utilisé.
- Quittez tous les logiciels qui utilisent l'AMS-22. Ensuite, débranchez et rebranchez le câble USB connecté à l'AMS-22.

Le son lu ne s'entend pas ou est très faible

- Contrôlez les connexions et les réglages de volume des enceintes.

- Réglez le bouton de sortie  .

L'enregistrement audio est trop fort, trop faible ou silencieux

- Utilisez le bouton de gain  pour régler le niveau du signal.

Il n'est pas possible d'utiliser un smartphone ou une tablette

- Vérifiez que l'alimentation externe est correctement connectée. (→ [Fourniture de l'alimentation](#))

Le son saute pendant la lecture ou l'enregistrement

- Si la taille de la mémoire tampon audio du logiciel utilisé peut être réglée, augmentez-la.
- Désactivez la fonction de mise en veille automatique et tout autre paramètre d'économie d'énergie de l'ordinateur.
- Si vous utilisez un hub USB, cessez de l'utiliser. Branchez directement l'AMS-22 à un port USB de l'ordinateur.

Caractéristiques techniques

Canaux d'entrée et de sortie	Nombre de canaux d'entrée	Mono (MIC/GUITAR)	1
		Stéréo (LINE IN)	1
	Nombre de canaux de sortie	Stéréo (TRS)	1
		Stéréo (CASQUE)	1
Connecteurs	MIC/GUITAR	Type	Prise mixte XLR/jack TRS (XLR : point chaud sur la broche 2, TRS : point chaud sur la pointe)
		Gain d'entrée	+8 - +54 dB (MIC) / +8 - +54 dB (GUITAR)
		Impédance d'entrée	XLR : 2 k Ω (MIC) TS : 1 M Ω (GUITAR)
		Niveau d'entrée maximal	XLR : +0,6 dBu (MIC) TS : +11 dBu (GUITAR)
		Alimentation fantôme	+48 V
		OUTPUT (Jacks standard)	Type
	Niveau de sortie maximal		-2 dBu (à 0 dB FS)
	Impédance de sortie		100 Ω
	OUTPUT (prise casque)	Type	Mini-jack 3,5 mm stéréo 20 mW + 20 mW (charge de 32 Ω)
		Impédance de sortie	10 Ω
	USB		USB Type-C (fonction d'interface audio) • Utilisez un câble USB permettant le transfert de données. Alimentation possible par le bus USB
	CC 5 V		USB Type-C (pour l'alimentation électrique)
	LINE IN (entrée ligne)	Type	Mini-jack 3,5 mm stéréo
Impédance d'entrée		20 k Ω	
Niveau d'entrée maximal		+1,5 dBu	
Réponse en fréquence		44,1 kHz : +0/-2 dB (20 Hz - 20 kHz) 96 kHz : +0/-3 dB (20 Hz - 40 kHz)	

Bruit rapporté à l'entrée (EIN)		-120 dBu ou moins (IHF-A) avec entrée à +54 dB/150 Ω
Interface audio	Canaux d'entrée et de sortie	Enregistrement : 2 canaux Lecture : 2 canaux
	Fréquences d'échantillonnage	96 kHz, 88,2 kHz, 48 kHz, 44,1 kHz
	Résolution	24 bit
	Interface	USB 2.0
	Classe	USB audio classe 2.0
Alimentation		Adaptateur secteur (AD-17 ZOOM) : CC 5 V/1 A • Alimentation possible par le bus USB.
Courant nominal		Alimentation par bus USB / alimentation CC 5 V : 170 mA ---
Consommation électrique		1,8 W maximum
Dimensions		68,0 mm (L) × 57,7 mm (P) × 46,0 mm (H)
Poids (unité uniquement)		85 g

Note : 0 dBu = 0,775 Vrms



ZOOM CORPORATION

4-4-3 Kanda-surugadai, Chiyoda-ku, Tokyo 101-0062 Japon

zoomcorp.com