

# AMS-44

## AUDIO I/F for MUSIC & STREAMING

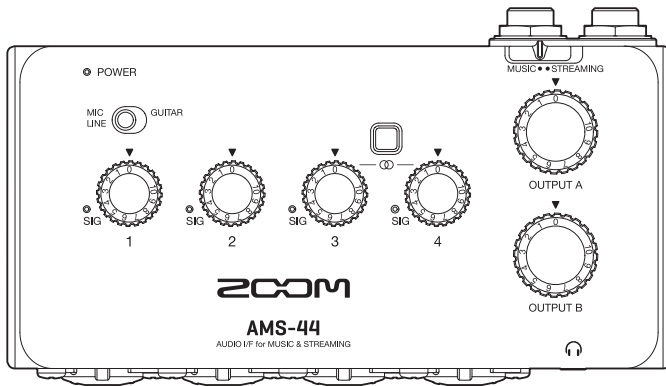

## クイックツアー

ご使用になる前に「安全上の注意／使用上の注意」を必ずお読みください



オペレーションマニュアルは、ZOOMのWEBサイト（[www.zoom.jp/docs/ams-44](http://www.zoom.jp/docs/ams-44)）からダウンロードできます。

このページには、PDF形式とHTML形式のファイルがあります。

PDFは、紙に印刷する場合やパソコンでの閲覧に向けたファイル形式です。

HTMLは、スマートフォンやタブレットでの閲覧に向けたファイル形式でブラウザで読むことができます。

© 2021 ZOOM CORPORATION

本マニュアルの一部または全部を無断で複製／転載することを禁じます。

本マニュアルは将来必要となることがありますので、必ず参照しやすいところに保管してください。

本マニュアルの内容および製品の仕様は予告なしに変更されることがあります。

## パソコンに接続する

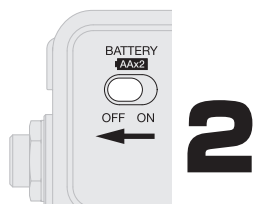
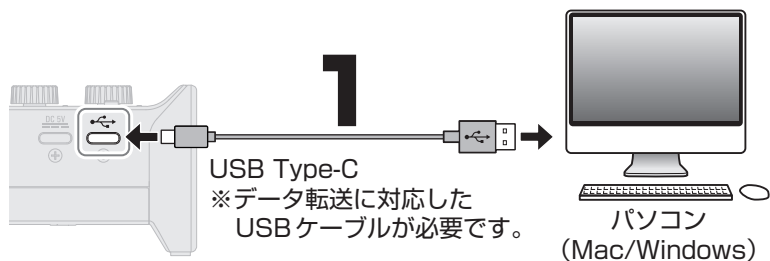

USB バスパワーを使用する場合は、  
BATTERY スイッチを OFF にします。

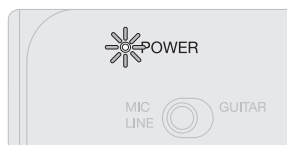

POWER インジケータが赤く点灯している  
ことを確認してください。

Windows に AMS-44 を接続して、DAW を使用した音楽制作をする場合は専用ドライバが必要です。  
専用ドライバは、ZOOM の WEB サイト ( [zoomcorp.com](http://zoomcorp.com) ) の各製品ページからダウンロードできます。「製品ドライバ・インストールガイド」に従って「ZOOM AMS-44 Driver」をインストールしてください。

# MUSIC / STREAMING スイッチを設定する

USB オーディオの信号経路が使用用途に合わせて設定されます。

## MUSIC : DAW などを使用した音楽制作に適した設定

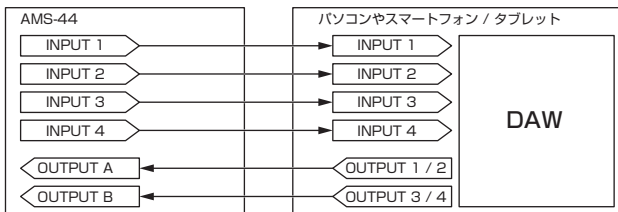

## STREAMING : Web 配信に適した設定

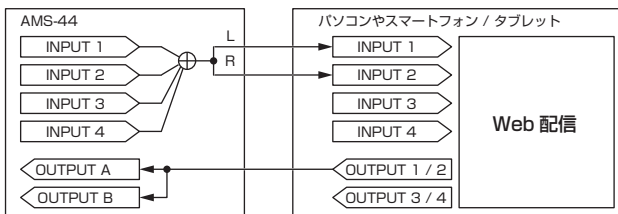

ステレオリンクスイッチが ON のときは、AMS-44 の INPUT 3 (L)、INPUT 4 (R) のステレオ入力になります。

# 楽器やマイクを接続する

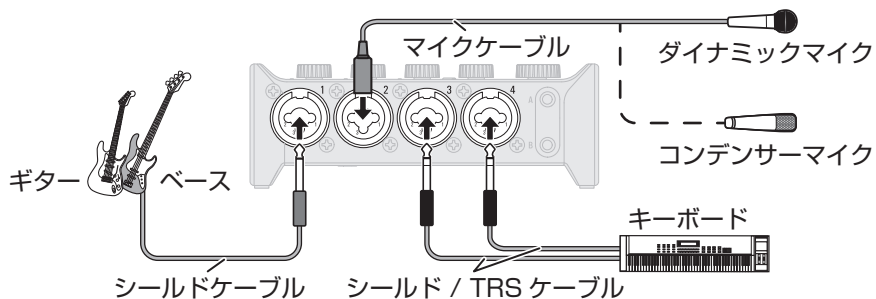

## ■入力切り替えスイッチ (INPUT 1 のみ)

	パッシブタイプのギターやベースを直接接続する場合
	マイクやキーボードなどを接続する場合

## ■48 V スイッチ (INPUT 1-4)

	コンデンサーマイクを接続する場合
	ダイナミックマイクを接続する場合

## 入力ゲインを調節する

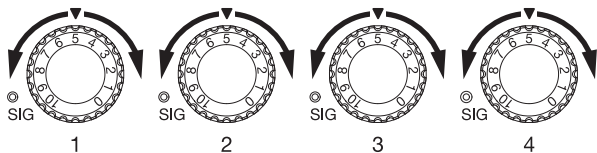

レベルインジケータが赤く点灯しないように調節してください。

ノイズ減少のために、使用しないINPUTの入力ゲインは、0にしてください。

## ダイレクトモニターについて



DIRECT MONITOR スイッチを ON にすると AMS-44 に入力された音声を、パソコンを経由せずに OUTPUT A、B 端子から直接モニターできます。

ステレオリンクが ON のときは、INPUT 3-4 の音がステレオでモニターできます。

## 音量を調節する

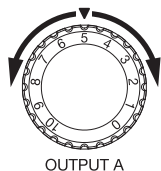

OUTPUT A

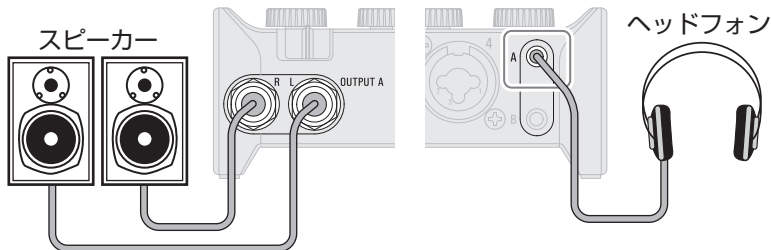

スピーカー

ヘッドフォン

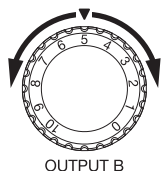

OUTPUT B

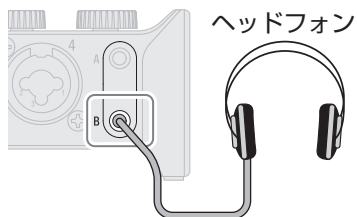

ヘッドフォン

# 各部の役割

## ■ 本体上面

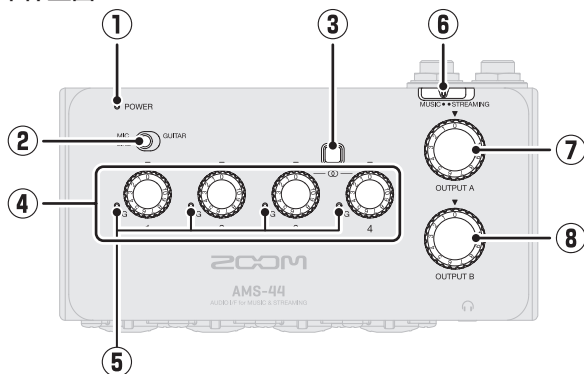

## ■ 本体底面

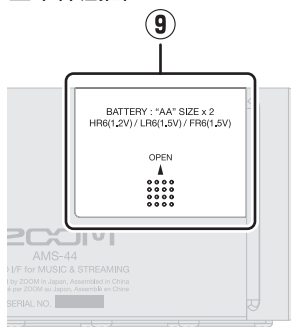

### ① POWER インジケーター

電源がオンのとき点灯します。電池残量が少なくなると点滅します。

### ② 入力切り替えスイッチ

INPUT1 に接続する機器に合わせて切り替えます。

### ③ ステレオリンクスイッチ

INPUT3-4 にステレオ信号を入力するときは ON にします。INPUT3-4 がそれぞれ L/R の信号になります。ステレオリンクスイッチを ON にしたときは、INPUT3 と INPUT4 の入力ゲインは、ゲインノブ 3 で調節します。

### ④ ゲインノブ

入力の信号レベルを調節します。

### ⑤ レベルインジケーター

ゲインノブ通過後の信号レベルを表示するインジケーターです。

信号レベルに応じて、インジケーターの色が変化します。

緑点灯：入力信号があります。

赤点灯：入力信号がクリップしています。

### ⑥ MUSIC / STREAMING スイッチ

MUSIC モード、STREAMING モードを切り替えます。AMS-44 を DAW などの音楽制作で使用するときには MUSIC、Web 配信などで使用するときには STREAMING にします。

### ⑦ OUTPUT A ノブ

OUTPUT A 標準フォン端子、ヘッドフォン端子 A から出力される信号の音量を調節します。

### ⑧ OUTPUT B ノブ

ヘッドフォン端子 B から出力される信号の音量を調節します。

### ⑨ 電池カバー

電池を挿入するときはスライドして取り外します。

## ■本体左側面

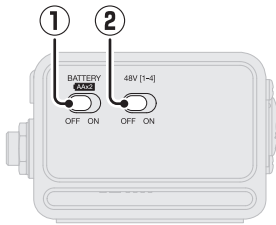

### ① BATTERY スイッチ

電池を使用するときには ON にします。USB バスパワーや外部電源を使用するときは OFF にします。

### ② 48 V スイッチ

+48 V のファンタム電源の供給を ON/OFF します。コンデンサーマイクを接続するときは ON にします。ファンタム電源は INPUT 1-4 すべてに同時に供給されます。

## ■本体右側面

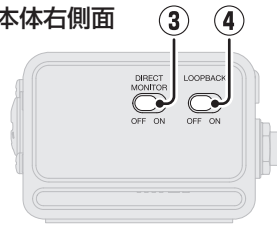

### ③ DIRECT MONITOR スイッチ

INPUT 端子からの音声をパソコンを経由せず、直接モニターするときには ON にします。

### ④ LOOPBACK スイッチ

パソコンで再生された音声と AMS-44 の入力音声をミックスして、再びパソコンへ送るときには ON にします。

## ■本体正面

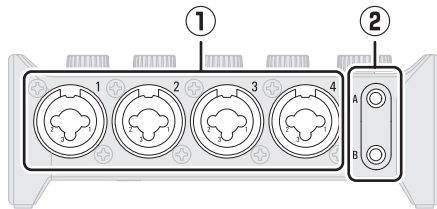

### ① INPUT 端子 1 ~ 4

マイクプリアンプを搭載した入力端子です。マイクやキーボード、ギターなどを接続します。XLR、標準フォン（バランス、アンバランス）プラグに対応しています。

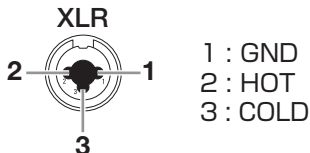

### ② OUTPUT ヘッドフォン端子 A-B

ステレオ信号を出力します。ヘッドフォンを接続します。

## ■本体背面

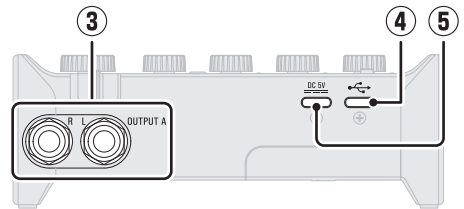

### ③ OUTPUT A 標準フォン端子

ステレオ信号の L/R をそれぞれ出力します。アンプ内蔵スピーカーなどを接続します。

### ④ USB 端子 (TYPE-C)

パソコン、スマートフォン / タブレットと接続する USB 端子です。

### ⑤ DC 5V 端子 (TYPE-C)

AC アダプターまたはモバイルバッテリーを接続する電源用 USB 端子です。

# スマートフォンやタブレット端末を使用する

スマートフォンやタブレット端末を使用する場合は、外部電源または電池が必要です。

## 外部電源または電池をセットする

### ■外部電源を使用する場合

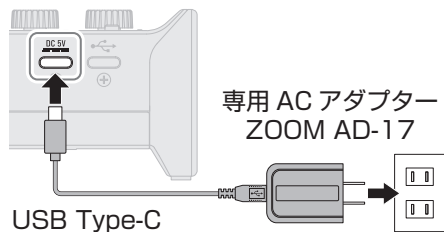

### ■電池を使用する場合

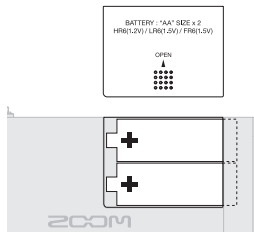

## 電源を選択する

	<p>外部電源を使用する場合 ※市販の USB モバイル バッテリーも使用可能です。</p>	<p>電池を使用する場合</p>
--	--	------------------



POWER インジケーターが赤く点灯していることを確認してください。

## 接続する

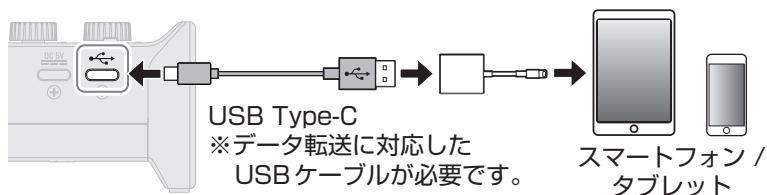

スマートフォン / タブレットと接続するには、コネクタの形状に合わせた USB ケーブルや変換アダプタが必要です。

コネクタの種類	必要な USB ケーブルや変換アダプタ
Lightning コネクタ	USB Type A to C ケーブル、Lightning - USB 3 カメラアダプタ
Type-C コネクタ	USB Type C to C ケーブル

## 故障かなと思う前に

### AMS-44 のデバイスを選択できない／使用できない

- AMS-44 がパソコンに正しく接続されていることを確認してください。
- AMS-44 を使用しているソフトウェアをすべて終了し、AMS-44 と接続している USB ケーブルを抜き差ししてください。
- USB ハブは使用せずに、パソコンの USB ポートに直接 AMS-44 を接続してください。
- Windows に接続している場合は、専用ドライバーをインストールすると DAW 以外のアプリケーションの問題を解消できる場合があります。
- ドライバをインストールし直してください。

### 入力端子に接続している機器の音が歪む、小さい、もしくは無音

- コンデンサーマイクを使用している場合は 48 V スイッチを ON にしてください。
- レベルインジケータが赤く点灯していないことを確認してください。赤く点灯する場合は、ゲインノブを小さくしてください。
- ゲインノブを調節してください。
- OUTPUT ノブを調節してください。

### 再生や録音ができない

- 使用しているパソコンの [サウンド] の設定にて、[ZOOM AMS-44] が選択されていることを確認してください。

- 使用しているソフトウェアの入出力設定で AMS-44 が選択されていることを確認してください。
- AMS-44 を使用しているソフトウェアをすべて終了し、AMS-44 と接続している USB ケーブルを抜き差ししてください。

### 再生している音が聞こえない、もしくは小さい

- スピーカーの接続、およびスピーカーの音量を確認してください。
- OUTPUT ノブを調節してください。

### 録音した音が大きい、小さい、もしくは無音

- ゲインノブを調節してください。

### スマートフォンやタブレット端末で使用できない

- 外部電源または電池が正しく接続されていることを確認してください。
- 電池を使用する場合は [BATTERY] スイッチを ON にしてください。

### 再生や録音中に音が途切れる

- 使用しているソフトウェアでオーディオのバッファサイズが調節できる場合は、バッファサイズを大きくしてください。
- オートスリープ機能などのパソコンの省電力の設定を OFF にしてください。
- USB ハブを使用せずに、パソコンの USB ポートに直接 AMS-44 を接続してください。

文中の製品名、登録商標、会社名は、それぞれの会社に帰属します。

Windows® は、Microsoft® 社の商標または登録商標です。Mac は、Apple Inc. の商標または登録商標です。

文中のすべての商標および登録商標は、それらの識別のみを目的として記載されており、各所有者の著作権を侵害する意図はありません。

# ZOOM®

株式会社ズーム

〒101-0062 東京都千代田区神田駿河台 4-4-3

zoomcorp.com