

ZOOM®

H3-VR

Handy Recorder

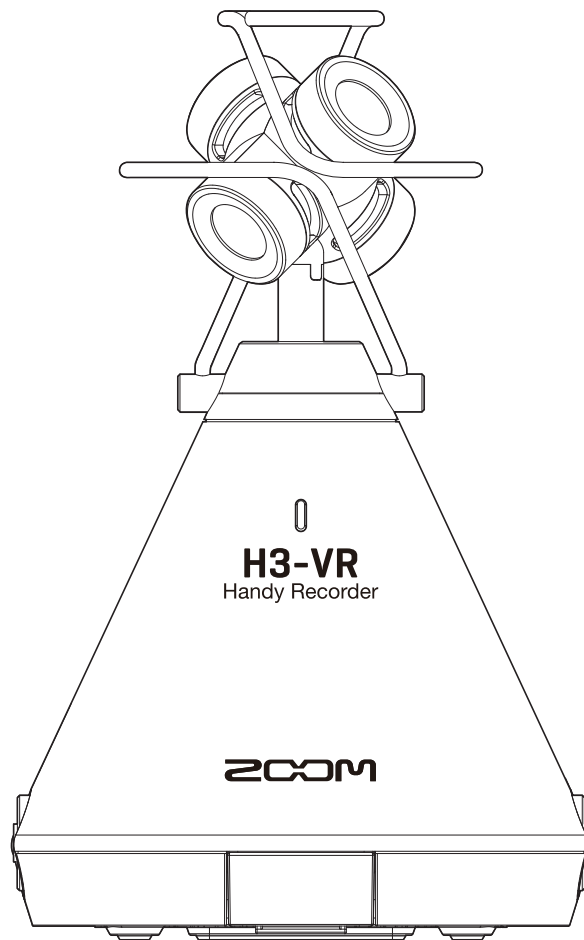

Version 3.0 追補マニュアル

ご使用になる前に「安全上の注意／使用上の注意」を必ずお読みください

© 2021 ZOOM CORPORATION

本マニュアルの一部または全部を無断で複製／転載することを禁じます。

文中の製品名、登録商標、会社名は、それぞれの会社に帰属します。

文中のすべての商標および登録商標は、それらの識別のみを目的として記載されており、

各所有者の著作権を侵害する意図はありません。

白黒端末では正しく表示できません。

Version 3.00 で追加された機能

会議モードに対応

H3-VR をパソコンや iOS/iPadOS デバイスと接続し、Ambisonic マイクとして WEB 会議システムに使用できる会議モードに対応しました。

目次

Version 3.00 で追加された機能.....	2
目次	2
会議モードを使用する	3
会議モードとは.....	3
会議モード画面.....	3
パソコンや iOS/iPadOS デバイスに接続して WEB 会議で使用する	4
パソコンや iOS/iPadOS デバイスから取り外す	7

会議モードを使用する

会議モードとは

H3-VRのマイクを使用して、WEB会議システムを簡単に構築することができるモードです。Ambisonicマイクを活用したズーム独自の音声処理により、話している人の方向を検知し音声を聞き取りやすく調節します。



会議モード画面

音声を検知した方向に矢印が表示されます。

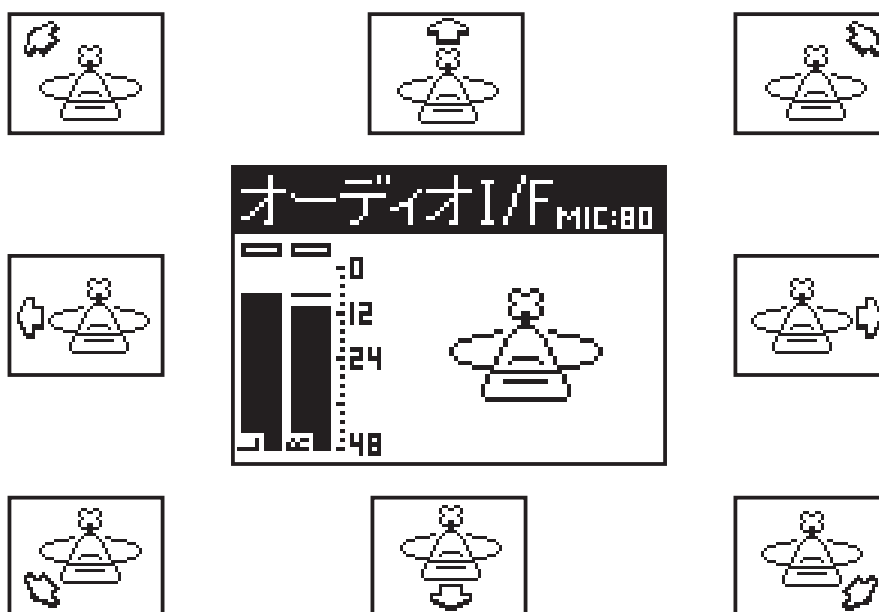

パソコンや iOS/iPadOS デバイスに接続して WEB 会議で使用する

iOS/iPadOS デバイスに接続して使用する場合は、H3-VR を電池で動作させてください。

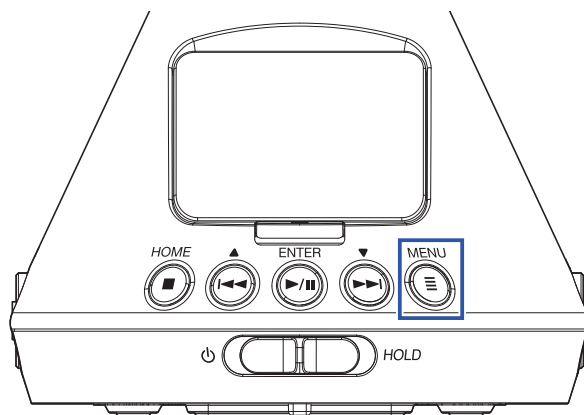

1.  を押す



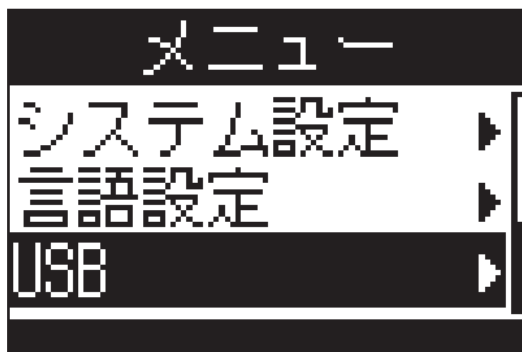

メニュー画面が表示されます。

2.  /  を押して「USB」を選択し、 を押す



3.  /  を押して「オーディオ I/F」を選択し、 を押す



4. 接続機器に合わせたオーディオ I/F モードを  /  を押しして選択し、 で確定する



選択できるモードおよび接続機器は以下のとおりです。

設定	説明
会議	話している人の方向を検知し音声を聞き取りやすく調整した信号を送信する、2IN/2OUT の Windows/Mac 用の接続モードです。このモードでは、専用のコントローラーアプリケーション「H3 Control」から操作することはできません。
ステレオ	入力信号 1～4 をステレオミックスした信号を送信する、2IN/2OUT の Windows/Mac 用の接続モードです。
4ch Ambisonics	入力信号 1～4 を変換したトラック 1～4 のそれぞれの信号を送信する、4IN/2OUT の Windows/Mac 用の接続モードです。Windows で使用するには、ZOOM の WEB サイト (zoomcorp.com) からドライバをダウンロードしてください。
会議 (iOS)	話している人の方向を検知し音声を聞き取りやすく調整した信号を送信する、2IN/2OUT の iOS/iPadOS デバイス用の接続モードです。このモードでは、専用のコントローラーアプリケーション「H3 Control」から操作することはできません。
ステレオ (iOS)	入力信号 1～4 をステレオミックスした信号を送信する、2IN/2OUT の iOS/iPadOS デバイス用の接続モードです。

5. H3-VR と接続機器を USB ケーブルで接続する

■ Windows/Mac の場合

H3-VR を Windows/Mac と接続します。

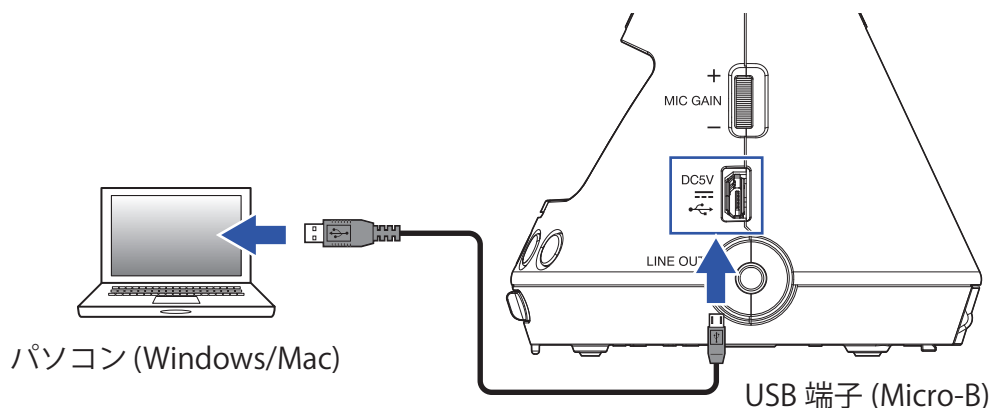

■ iOS/iPadOS の場合

H3-VR を iOS/iPadOS と接続します。

iOS/iPadOS デバイスと接続する場合は、Lightning to USB 3 カメラアダプタが必要です。

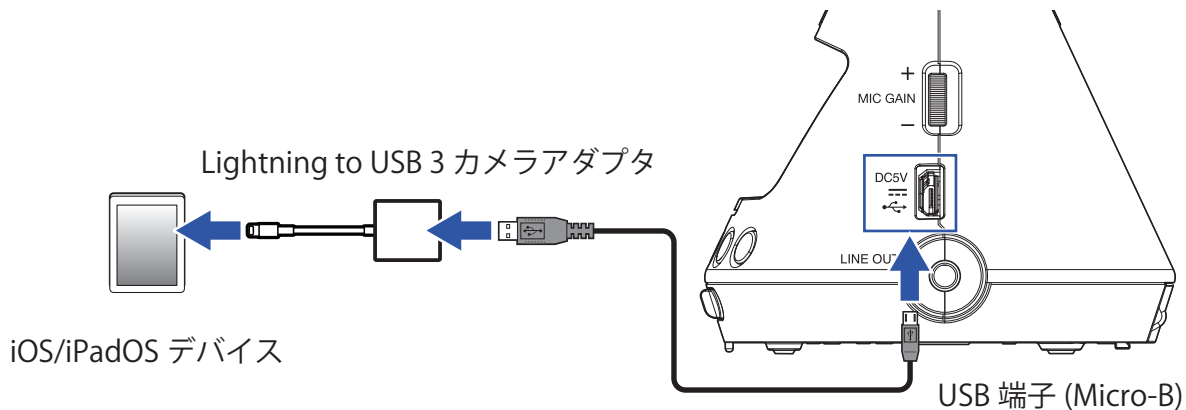

H3-VR を USB バスパワーで動作させている場合、ディスプレイに警告文が表示されます。



警告文が表示されたら、USB ケーブルを一度抜き、電池を入れて手順の最初からやり直してください。

6. パソコンや iOS/iPadOS デバイスで WEB 会議システムを起動する

7. WEB 会議システムのマイク設定で H3-VR を選択する

NOTE

- WEB 会議システムの出力設定で H3-VR を選択した場合は、H3-VR の PHONE OUT 端子 / LINE OUT 端子から音声が出力されます。
- 会議モード時はライン出力レベルが 0 dB 固定となります。

パソコンや iOS/iPadOS デバイスから取り外す

1.  を押す

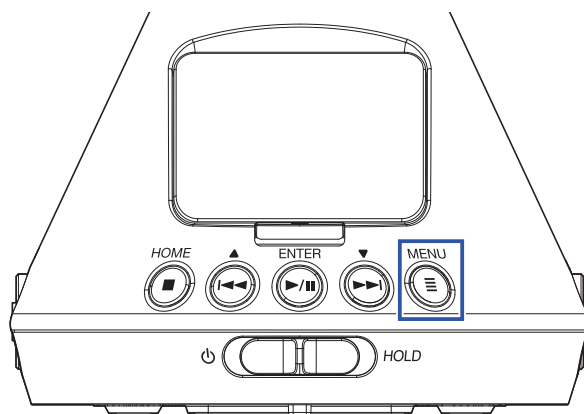

メニュー画面が表示されます。

2.  /  を押して「終了」を選択し、 を押す

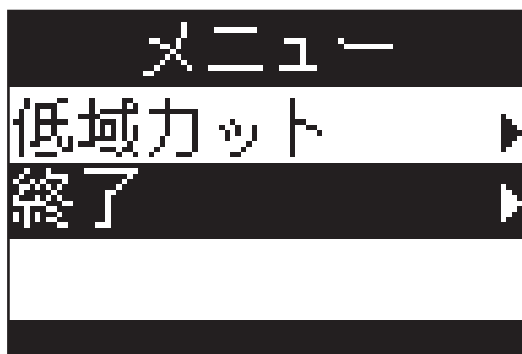

3.  /  を押して「実行」を選択し、 を押す



オーディオインターフェースの動作が終了し、ホーム画面が表示されます。

4. H3-VR と接続機器から USB ケーブルを抜く

zoom[®]

株式会社ズーム

〒101-0062 東京都千代田区神田駿河台 4-4-3
zoomcorp.com

Z2I-4351-01