

Q2n-4K ファームウェア アップデートガイド

Copyright(C) 2020 ZOOM Corporation. All Rights Reserved.

● 本ソフトウェアを使用したことによる損害、または第三者からのいかなる請求についても（株）ズームは一切の責任を負いません。また、本ソフトウェアの無断配布/販売/リース/レンタル/改変/リバースエンジニアリングを禁止いたします。ソフトウェアの仕様および本ドキュメントの内容は将来予告なしに変更する場合があります。

*本マニュアルの一部または全部を無断で複製／転載することを禁じます。

*Windows®は Microsoft®の商標または登録商標です。

*Mac®は Apple Inc.の商標または登録商標です。

*文中のその他の製品名、登録商標、会社名は、それぞれの会社に帰属します。

*文中のすべての商標および登録商標は、それらの識別のみを目的として記載されており、各所有者の著作権を侵害する意図はありません。

*白黒端末では正しく表示できません。

*本マニュアルに記載してある説明図は、実際の画面と異なることがあります。

本ガイドでは例として v1.10 へのファームウェアアップデートを説明します

1. ファームウェアアップデート用ファイルをダウンロードする

Q2n-4K のダウンロードページからファームウェアアップデートファイルを含んだ ZIP ファイルをダウンロードします。



The screenshot shows the product page for the Zoom Q2n-4K Handy Video Recorder. On the left is an image of the device with a button labeled '製品を表示'. To the right, under the heading 'ドキュメント', there is a list of PDF and EPUB files. Below that, under the heading 'ソフトウェア', there is a list of software downloads. The first item, 'Q2n-4Kファームウェア System Version 1.10 (リリース 06/22/2020)', is highlighted with a red rectangular box.

ドキュメント

- PDF クイックガイド (1 MB pdf)
- PDF 取扱説明書 [PDF] (3 MB pdf)
- EPUB 取扱説明書 [EPUB] (8 MB epub)
- PDF 動作確認済みmicroSDHC/SDXCカード (62 KB pdf)
- PDF 【注意】PC版LINEアプリでQシリーズが動作しない問題 (94 KB pdf)
- PDF 安全上の注意／使用上の注意 (343 KB pdf)
- PDF ファームウェア・アップデートガイド (1 MB pdf)

ソフトウェア

- Q2n-4Kファームウェア System Version 1.10 (リリース 06/22/2020)
- HandyShare [Windows] Windows 7/8.1/10 (リリース 06/22/2020)
- HandyShare [Mac]

Windows の場合

2. ZIP ファイルを展開する

ZIP ファイルをダウンロードしたフォルダを選択します。①”圧縮フォルダーツール”をクリックし、次に②”すべて展開”をクリックします。ZIP ファイルが展開されます。

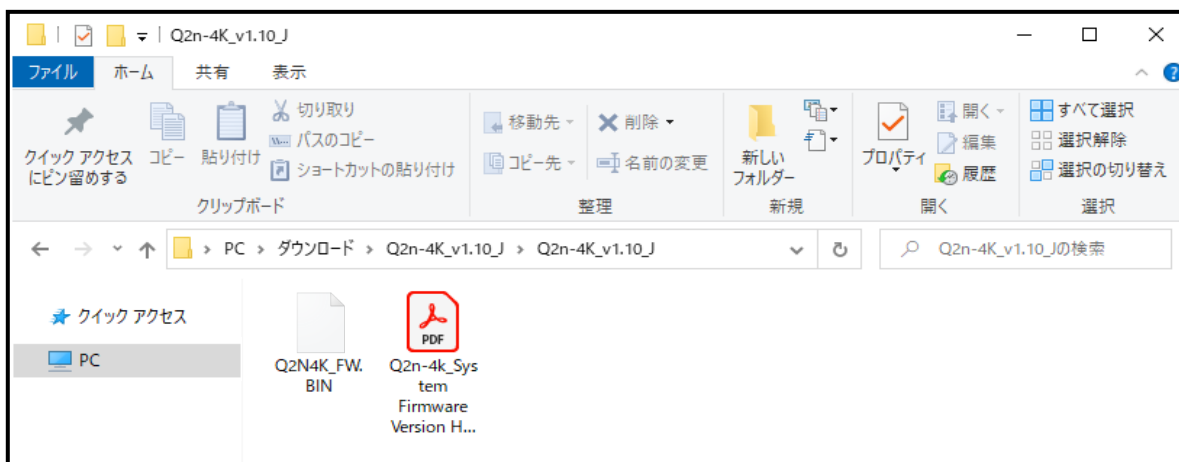

3. ファームウェアアップデート用ファイルを microSD カードにコピーする

”Q2N4K_FW.BIN”ファイルを microSD カードにコピーします。

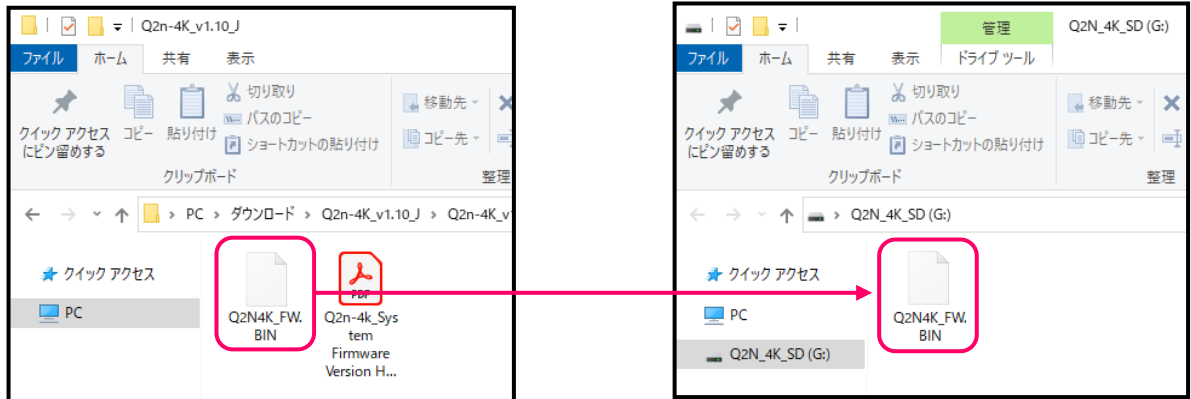

ファームウェア
アップデート用ファイル

ファームウェアアップデート
用ファイルを microSD カード
にコピーする

Mac の場合

2. ファイルを展開する

ダウンロード後、画面下に表示される①”ダウンロード”をクリックします。その後、②をクリックします。ダウンロードしたファイルが開きます。

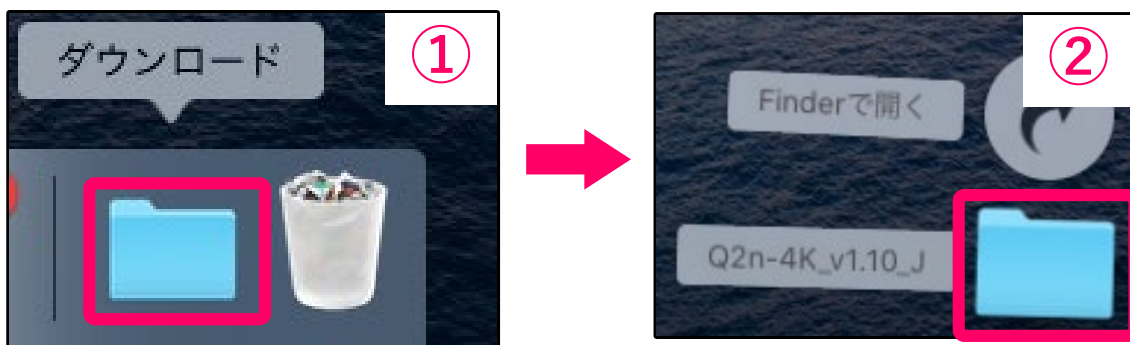

3. ファームウェアアップデート用ファイルを microSD カードにコピーする

”Q2N4K_FW.BIN”ファイルを microSD カードにコピーします。

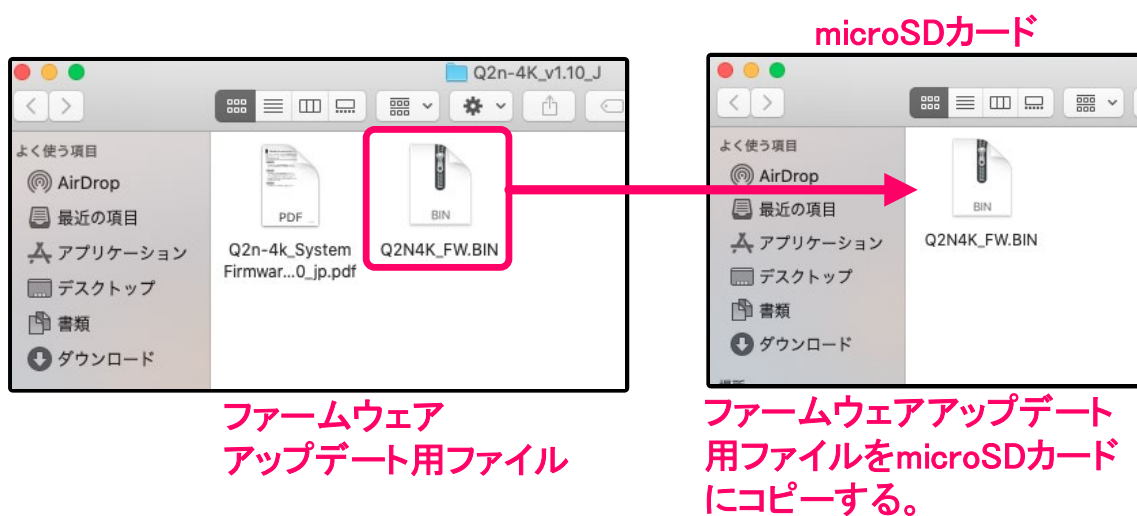

以降は Windows/Mac 共通の手順です。

4. Q2n-4K に新しい電池をセットするか、AC アダプターを接続する

[NOTE]

電池残量が少ない場合は、ファームウェアアップデートを実行できません。

5. microSD カードを Q2n-4K の microSD カードスロットに差し込む

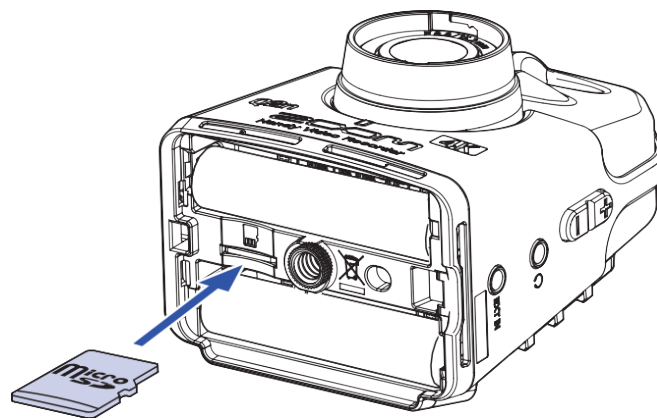

microSD カード

6.  を押しながらか  を長押しして電源を ON にする

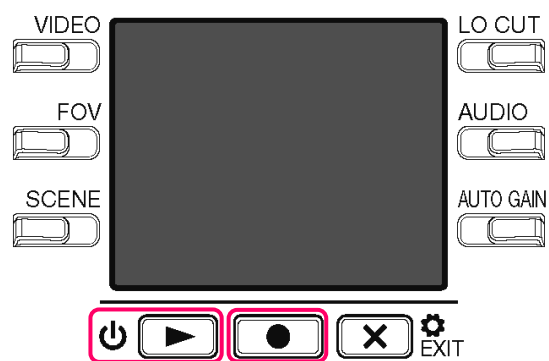

アップデートの確認画面が表示されます。

7.  を押して、「はい●」を選択する



最終確認画面が表示されます。

8.  を押して、「はい●」を選択する

アップデート実行後、完了画面が表示されます。

[NOTE]

ファームウェアアップデート中に電源を切ったり、microSD カードを抜いたりしないでください。

9.  を長押しして、電源を OFF にする

[NOTE]

万が一途中でファームウェアアップデートに失敗した場合は、手順の最初から再度ファームウェアアップデートを実行してください。