

# H8

## Handy Recorder

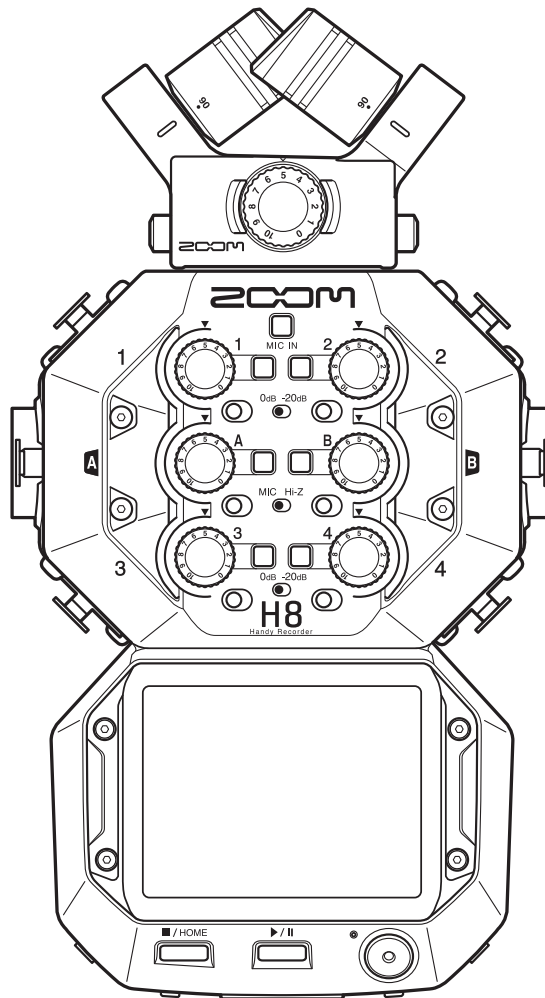

## 使用说明书

使用本设备前请务必阅读安全使用设备及注意事项。

© 2021 ZOOM CORPORATION

未经许可, 严禁将本说明书或其中的任何部分进行复制或再次印刷。

本说明书提及的其他产品名称、注册商标和公司名称属于其各所有者。

本说明书中提及的所有商标和注册商标仅用于功能或特性说明, 而非侵犯其各所有者的版权。

本文件在灰度图像设备上无法正确显示。

# 使用说明书概览

---

请将本使用说明书放置于随手可取之处以便查阅。

本手册及产品技术指标如有更新恕不另行通知。

本说明书中触摸屏所显示的各项名称将以灰底字符表示。(如 : Lo Cut)

© Windows® 是 Microsoft® Corporation 的商标或注册商标。

© macOS 和 iPadOS 是 Apple Inc. 的商标或注册商标。

© SD、SDHC 和 SDXC 标识是商标。

© Bluetooth® 文字商标和标识是 Bluetooth SIG, Inc. 的注册商标并授权予以 Zoom Corporation 使用。其他商标和商标名称术语其各所有者。

© 本说明书中所提及的产品名称、注册商标和公司名称属于其各所有者。

- 本说明书中提及的所有商标和注册商标仅用于功能或特性说明，而非侵犯其各所有者的版权。
- CD、唱片、磁带、现场演绎、视频作品及广播等授权素材的录音仅用于个人使用。未经版权所有者允许而将录音用于其他用途将视作侵权行为。Zoom Corporation 对于侵权行为不承担任何责任。

© Google Spatial Audio HRIRs

Copyright 2016 Google Inc. All Rights Reserved.

This product includes HRTFs (Head Related Impulse Responses) developed by Google Inc.

Google Spatial Audio is released under Apache License 2.0.

<http://www.apache.org/licenses/LICENSE-2.0>

THESE HRTFs WERE MODIFIED BY ZOOM.

length: first 64 samples

filter: low shelf

# 简介

---

感谢您购买 ZOOM H8 Handy Recorder。

为不同适用场合所搭载的录音应用 (FIELD、MUSIC、PODCAST)、各种可选输入方式以及直观的触摸屏操作界面使 H8 便携式录音机可胜任您的任何录音需求。希望您的录音之旅有 H8 常伴左右！

## H8 的主要特点

### FIELD 应用

---

可进行 12 轨同时录音的 FIELD 应用，即场景录音，是专为现场收音和影视制作而研发的。除了一目了然的大型电平表显示界面，该应用还搭载有低阻滤波器、压缩、限幅、降噪等信号处理效果以及便于进行视频同步的声音标记功能。

### MUSIC 应用

---

通过连接选购品 EXH-8，MUSIC 应用可扩展至 10 路输入通道，您可以为大型乐队的演绎进行录音。MUSIC 应用的主界面不仅配置有音乐制作专属的电平表和推子，而且同样搭载各种通道效果，如均衡、压缩和动态信号处理。另外，您还可以使用插录这项实用功能为指定部分进行重录音。由于设备内置的效果与 ZOOM 综合效果器的信号处理方式相同，因此通过 USB 连接 Guitar Lab，您还可以获得各种箱头/箱体模拟和单块效果单元。

### PODCAST 应用

---

开启 PODCAST 应用时，H8 将成为一台便携式播客录音机。主界面所配置的四个触发打击垫可用于播放各种音效和插曲，从而提升播客广播的气氛。由触发打击垫所播放的音频素材不仅可以在通道 3/4 进行单独录音，而且可以输出为立体声混音文件。除了设备预置的 13 中音色，您还可以将储存在 SD 卡中的任何采样文件指定于触发打击垫。开启立体声混音文件录音功能时，H8 可直接创建播客文件。

### 可拆换话筒音头

---

H8 所配置的 ZOOM 专属话筒音头接口可根据不同录音需求连接对应的话筒音头。除了随设备附属的 XYH-6 XY 立体声话筒，您还可以连接 MSH-6 MS 话筒等其他选购产品。H8 同样支持新一代话筒音头，如可切换 XY 制和 AB 制的 XAH-8 话筒、可录制 360° 声像的 VRH-8 Ambisonic 话筒和配置 4 个 XLR 输入的 EXH-8 扩展接口。

### 各种可选输入接口

---

除了话筒接口 (MIC IN)，H8 还配置卡侬接口 (输入 1-4) 和大三芯/卡侬复合接口 (输入 A 和 B)。内置 -20dB PAD 功能的输入 1-4 可进行专业混音输出，而兼容高阻抗信号的输入 A 和 B 接口可直接连接吉他和贝斯。

### 通过 iOS/iPadOS 设备进行远程操控

---

通过连接选购的无线适配器 (BTA-1)，您可以使用 H8 Control iOS/iPadOS 应用程序远程操控 H8。这种无线连接方式可以避免录音过程中由于直接接触设备而产生的噪音。

### 作为电脑和 iOS/iPadOS 设备的音频接口

---

当您经由 USB 连接电脑或 iOS/iPadOS 设备时，H8 既可作为音乐制作软件的 12 路音频接口，也可以为线上会议系统进行音频信号传输。

# 相关术语说明

---

## 效果

您可以将失真、合唱及混响等各种效果应用于音色。通过调节各效果参数，您可以创建自己的专属音色。

## 音色

效果的应用、其 ON/OFF 状态以及相关参数数值储存于音色中并随着音色的选择而快速调用。每个音色可应用三种效果，H8 可储存 50 个音色。

## 自动储存

开启自动储存功能时，音色编辑和效果设置将自动进行储存。

## 触发打击垫

按下触发打击垫将播放指定于其中的音频文件。您不仅可以播放开场、结尾音乐和乐曲片段，而且可以随时插播事先已准备好的采访录音。

## 工程文件

H8 中所含有录音/播放数据的系统文件称为工程文件。

指定于音轨的音频文件以及其声像、推子电平和标记等设置同样储存于工程文件中。一张 SD 卡可创建最多 999 个工程文件。

# 目录

使用说明书概览	2	应用效果	68
简介	3	使用节拍器	69
相关术语说明	4	为音轨指定文件	74
<b>H8 概览</b>	<b>7</b>	附加录音	78
H8 的录音应用	7	工程文件混音	80
各单元功能	8	<b>使用 PODCAST 应用进行录音</b>	<b>83</b>
话筒音头概览	12	界面预览	83
触摸屏概览	13	录音	85
<b>准备工作</b>	<b>16</b>	播放录音	86
装入 SD 卡	16	使用触发打击垫	88
供电	17	录音设置	91
开启 / 关闭电源	18	<b>使用效果</b>	<b>95</b>
防止误操作 (HOLD 功能)	18	选择所需应用效果的音轨和音色	95
设置语言 (首次开机)	19	调节效果参数	100
设置日期和时间 (首次开机)	19	设置音色	101
<b>连接</b>	<b>20</b>	<b>管理工程文件</b>	<b>106</b>
连接示例	20	文件夹和文件结构	106
连接 / 取下话筒音头	21	管理工程文件	107
连接话筒、乐器、调音台等设备	23	<b>音频接口功能</b>	<b>112</b>
<b>输出和输出设置</b>	<b>25</b>	将 H8 连接至电脑或 iOS/iPadOS 设备	112
设置输入音轨	25	断开与电脑或 iOS/iPadOS 设备的连接	114
设置耳机输出电平	42	设置音频接口	115
调节所连接设备的电平 (播放测试音)	43	<b>SD 卡的相关操作</b>	<b>117</b>
<b>使用 FIELD 应用进行录音</b>	<b>45</b>	查看 SD 卡的相关信息	117
界面预览	45	检测 SD 卡的性能	118
录音	47	格式化 SD 卡	121
播放录音	49	<b>读卡器功能</b>	<b>122</b>
自动录音	50	连接 H8 和电脑	122
预录音	54	断开 H8 和电脑的连接	123
开启声音标记功能	56	<b>使用调音表</b>	<b>124</b>
L/R 音轨录音	57	为吉他调音	124
<b>使用 MUSIC 应用进行录音</b>	<b>59</b>	改变调音表类型	125
界面预览	59	设置调音表的标准音调	126
新建工程文件	61	使用降音调音	128
打开现有工程文件	63	<b>使用 Guitar Lab</b>	<b>130</b>
录音	65	连接 Guitar Lab	130
播放录音	67	断开 Guitar Lab	130

<b>设置日期和时间</b> .....	<b>131</b>
设置日期和时间 .....	131
设置日期格式 .....	132
<b>设置电池类型</b> .....	<b>134</b>
<b>设置标记的添加方式</b> .....	<b>135</b>
<b>屏幕相关设置</b> .....	<b>136</b>
设置屏幕亮度 .....	136
设置屏幕背光 .....	137
<b>自动关机功能</b> .....	<b>139</b>
<b>通过 iOS/iPadOS 设备进行操作</b> .....	<b>141</b>
连接 iOS/iPadOS 设备 .....	141
断开与 iOS/iPadOS 设备的连接 .....	143
<b>设置语言</b> .....	<b>144</b>
<b>恢复出厂设置</b> .....	<b>145</b>
<b>关于固件</b> .....	<b>146</b>
查看固件版本 .....	146
更新固件 .....	146
<b>使用选购的话筒音头</b> .....	<b>147</b>
使用 XAH-8 .....	147
使用 EXH-8 .....	150
使用 VRH-8 .....	154
<b>附录</b> .....	<b>160</b>
疑难排查 .....	160
<b>技术指标</b> .....	<b>162</b>

# H8 概览

## H8 的录音应用

H8 搭载三种录音应用，您可以从您主界面选择所需应用。

### FIELD 应用

FIELD 应用适用于现场录音。如果您想采样自然界中的环境音效，请选择该录音应用。

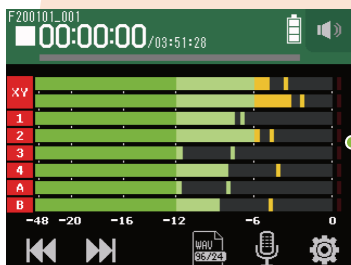

### PODCAST 应用

PODCAST 应用适用于播客制作和直播。录音文件可随时使用智能手机、电脑和其他相关设备收听。

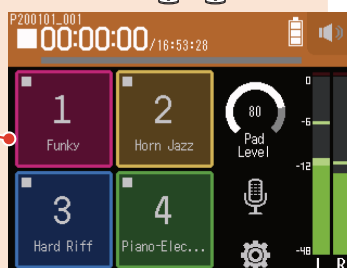

主界面



### MUSIC 应用

MUSIC 应用适用于音乐制作。您不仅可以一边聆听已完成的录音声部，如鼓的演绎，一边录制吉他演奏，而且可以反复进行人声演唱的录音，直至完美。



# 各单元功能

## 前面板

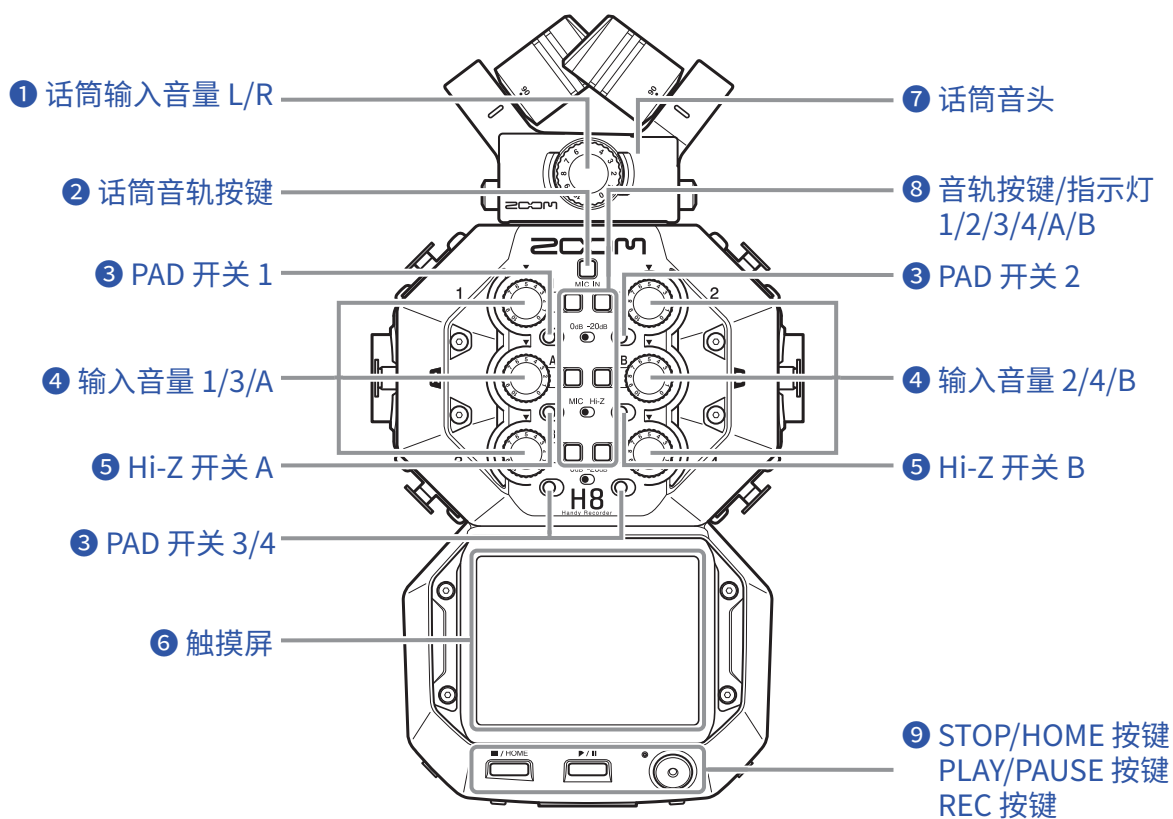

### 1 话筒输入音量 L/R

调节经由话筒输入的音频音量。

### 2 话筒音轨按键

开启和关闭话筒音轨。

### 3 PAD 开关 1-4

如果您将外置设备连接至输入 1-4，所输入的音频信号可衰减（降低）20 dB。当您连接线路电平设备时，请将 PAD 开关切换为 [-20dB]。

### 4 输入音量旋钮 1/2/3/4/A/B

用于调节输入音量。

### 5 Hi-Z 开关 A/B

为输入 A/B 开启高阻抗。

当您连接吉他或贝斯时，请将 Hi-Z 开关切换为 [Hi-Z]。

### 6 触摸屏

您不仅可以通过触摸屏浏览各种信息，而且可以触控各项设置和相关功能。

### 7 话筒音头

您可以根据不同录音场合拆换所需话筒音头。



## 8 音轨按键/指示灯 1/2/3/4/A/B

开启和关闭输入音轨。

指示灯同样通过亮起红色和绿色显示音轨状态。当输入电平过高时，指示灯将快速闪烁。

## 9 STOP/HOME 按键

按下该按键将停止工程文件录音/播放及显示主界面或相关录音应用的最上一级界面。

### PLAY/PAUSE 按键

按下该按键将开启/暂停播放已录音的工程文件。

### REC 按键

按下该按键将开启录音。

## 左侧面板

## 右侧面板

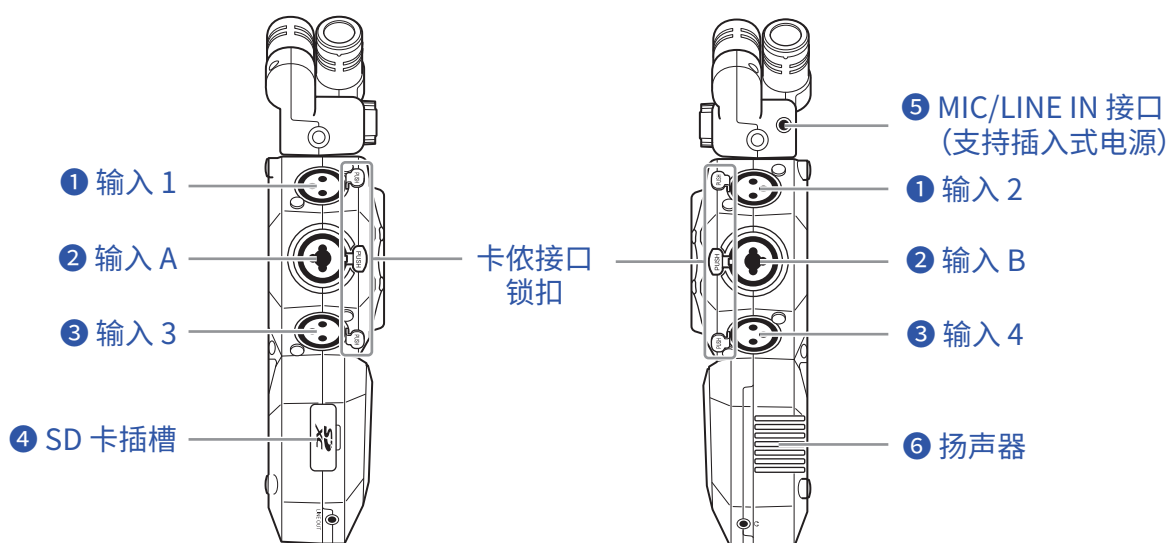

### 1 输入 1/2

卡依接口用于连接话筒和键盘。

### 2 输入 A/B

卡依和大三芯复合（非平衡）接口用于连接话筒、键盘和吉他。

### 3 输入 3/4

卡依接口用于连接话筒和键盘。

### 4 SD 卡插槽

H8 兼容 SD、SDHC 或 SDXC 存储卡。

### 5 MIC/LINE IN 输入接口 (支持插入式电源)

您可以连接需使用插入式电源的话筒并进行录音。

### 6 扬声器

工程文件播放时通过扬声器进行扩声。

## ■ 底部

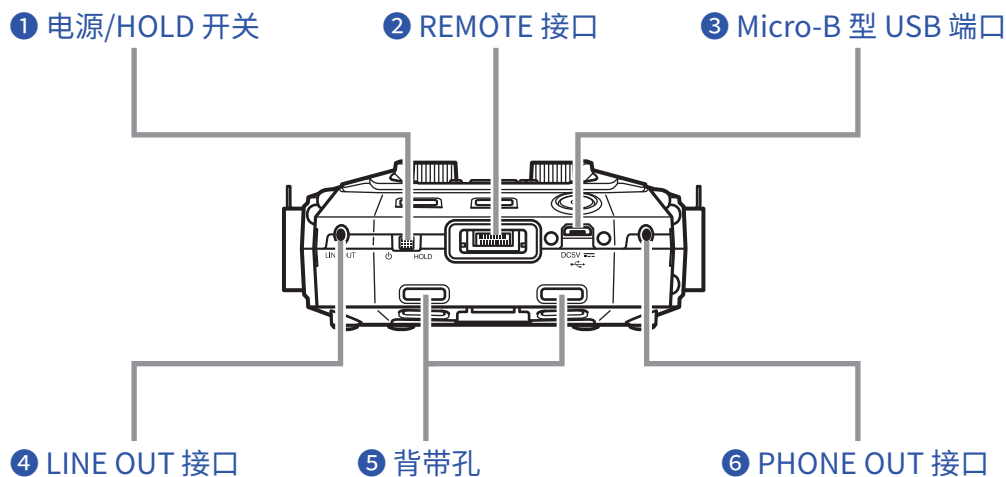

### ❶ 电源/HOLD 开关

电源开关用于开启/关闭设备，HOLD 开关可锁定按键操作。

### ❷ REMOTE 接口

通过连接 BTA-1 或其他专用无线适配器，您可以使用 iOS/iPadOS 设备中的控制应用程序远程操控 **H8**。

### ❸ Micro-B 型 USB 端口

经由 USB 连接电脑或 iOS/iPadOS 设备，您可以将 **H8** 作为音频接口或读卡器。

您可以使用电脑中的 Guitar Lab 应用程序管理音色及编辑和添加效果。

您同样可以连接专用的 AC 适配器 (ZOOM AD-17) 为设备供电。

### ❹ LINE OUT 接口

您可以将音频信号输出至所连接的设备。

### ❺ 背带孔

用于安装背带。

### ❻ PHONE OUT 接口

您可以将音频信号输出至耳机。

## ■ 后面板

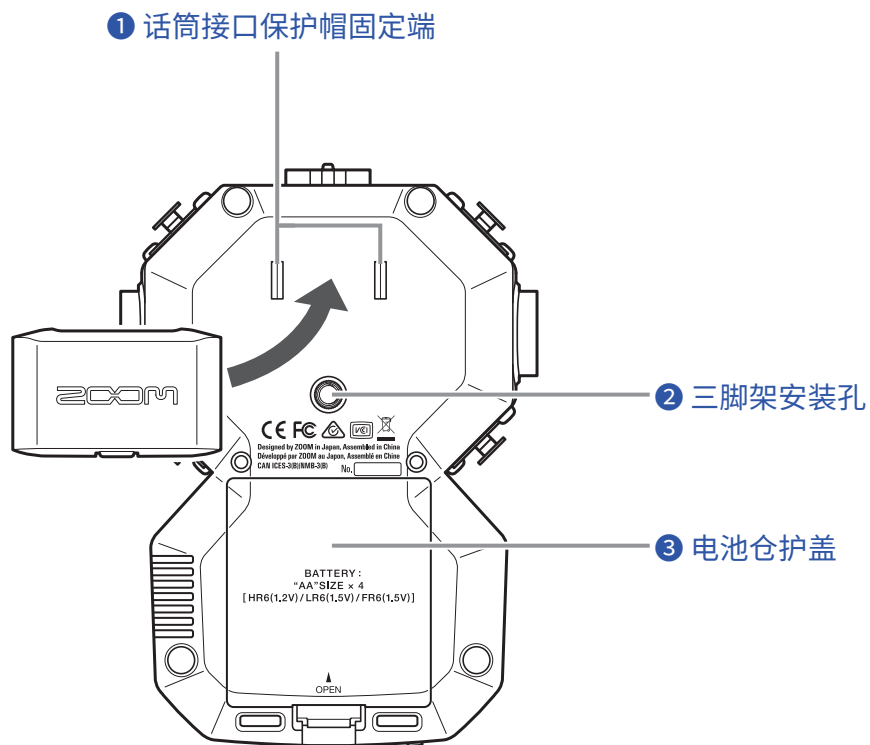

### ① 话筒接口保护帽固定端

您可以将取下的话筒接口保护帽安置于此处。

### ② 三脚架安装孔

用于安装三脚架（另购）。

### ③ 电池仓护盖

装入或移除电池时，请打开电池仓护盖。

## 话筒音头概览

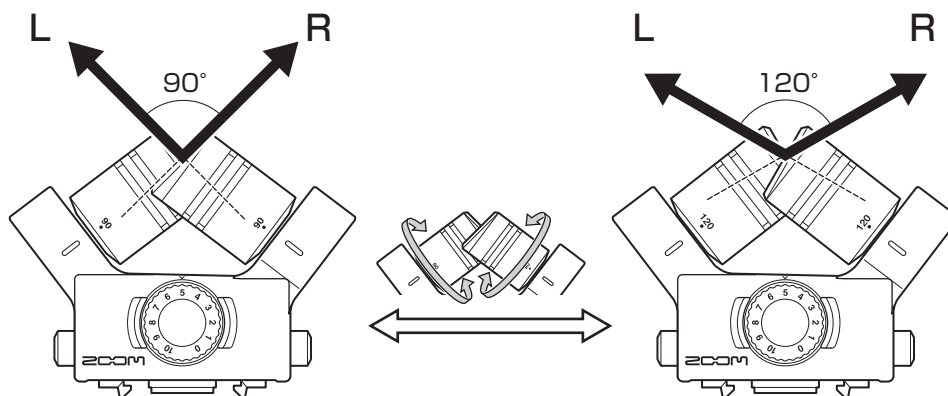

**H8** 内附有一支话筒音头 (XY 话筒)。

XY 话筒配置有一对交叉指向性话筒。通过转动各话筒，其声场的收音范围可在 90° 和 120° 之间进行调节。

### 特点：

全新研发的大振膜话筒不仅可收录左右声场中高低频音域的立体声特性，而且可以同时精准的捕捉位于中央音域的音频信号。

当目标声源位于中近距离范围时，XY 话筒将为您还原具有自然深度和宽度的三维立体声录音效果。

适用录音场景：个人演绎、室内音乐演奏、现场排练以及情景采样。

### 注意

XY 话筒配置有 MIC/LINE IN 输入接口，您可以连接外置话筒或线路电平设备。该接口同样可以为所连接的话筒提供插入式电源。（→ [P. 28](#)）

# 触摸屏概览

H8 配置有触摸屏，您可以通过点击、滑动和滚动触摸屏，从而设置相关数值以及选择所需应用功能。

## 主界面

当您开启 H8 的电源，触摸屏将显示主界面。

您不仅可以从主界面启用三种录音应用，而且可以进入各项设置界面以及选择相关功能。



- 点击  图标将启用 FIELD 应用。

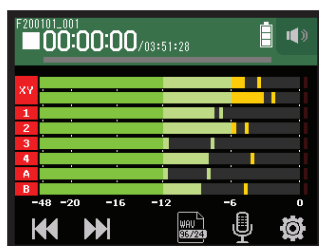

- 点击  图标将启用 MUSIC 应用。



- 点击  图标将启用 PODCAST 应用。



- 点击其他图标将进入不同设置界面。

### 提示

按下  / HOME 将返回主界面。

## 其他界面的相关操作

您可以通过点击、滑动和滚动触摸屏进行相关操作。



点击  
(轻触屏幕)

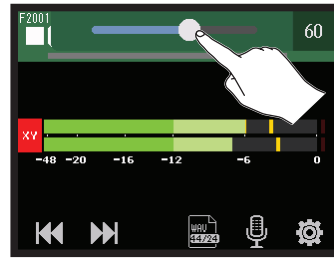

滚动  
(点击屏幕后移动)

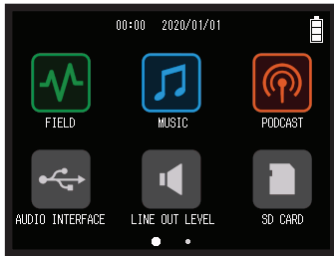

滑动  
(轻触屏幕后快速向左或向右抬起手指)

## 字符输入界面概览



字符输入框

光标移动按键

光标移动按键

字符键盘

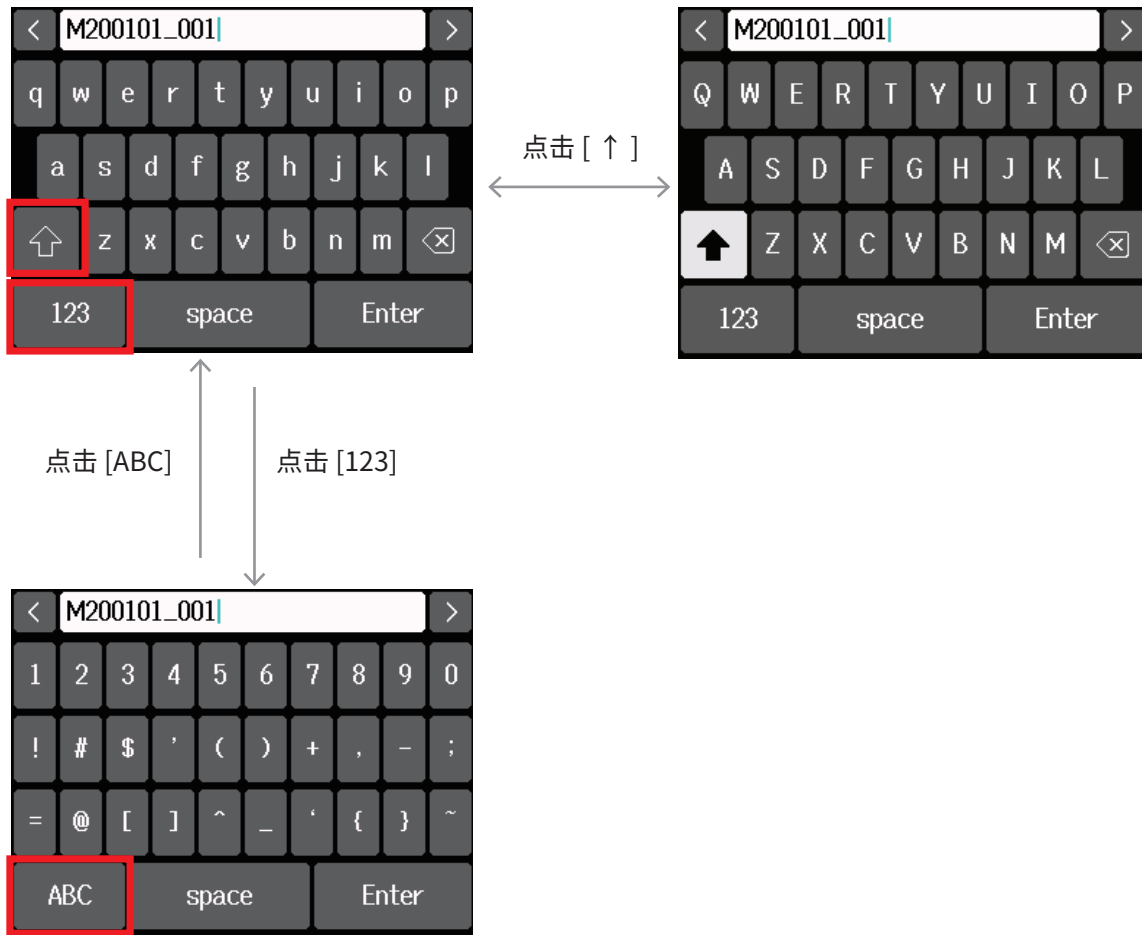

**注意**

以下字符可用于命名工程文件。

(空格) ! # \$ ' ( ) + , - ; = @ A B C D E F G H I J K L M N O P Q R S T U V W X Y Z [ ] ^ \_ ` a b c d e f g h i j k l m n o p q r s t u v w x y z { } ~

# 准备工作

## 装入 SD 卡

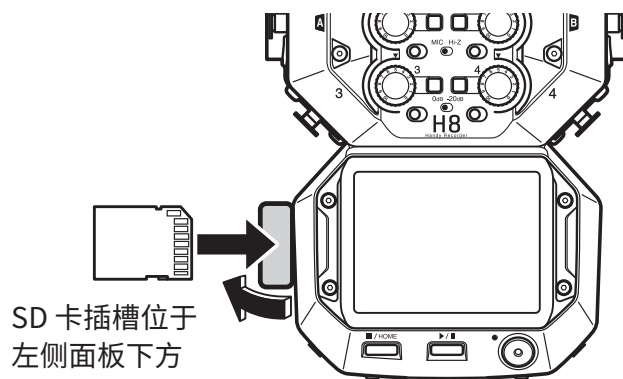

1. 请关闭设备电源，然后打开 SD 卡插槽护盖。
2. 请将 SD 卡插入 SD 卡插槽。

如果您想取出 SD 卡，请向内推入并使其稍稍弹出，然后便可取出。

### 注意

- 请务必在装入或取出 SD 卡前关闭设备电源。否则，SD 卡中的数据可能丢失。
- 装入 SD 卡时，请如上图所示将其正面朝上。
- 设备未装入 SD 卡时，录音和播放操作不能执行。
- 市售或使用电脑进行格式化的 SD 卡需经由 **H8** 格式化后才能为其所用。  
( → “[格式化 SD 卡](#)” P. 121)



# 供电

## 装入电池

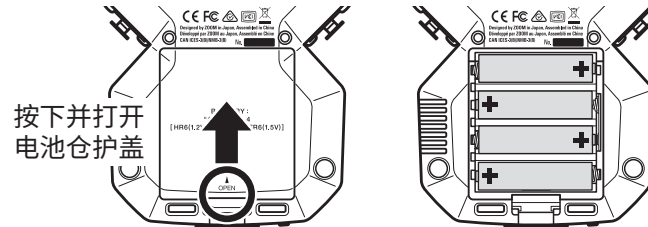

1. 请关闭设备电源并打开电池仓护盖。
2. 请装入电池。
3. 请盖上电池仓护盖。

### 注意

- 请使用碱性电池、镍氢电池或锂电池。
- 如果电池指示标识显示电量耗尽，请立即关闭设备电源并更换新电池。
- 为了准确显示电池的剩余电量，请通过主界面 > SYSTEM > Battery 设置所使用的电池类型。( → [“设置电池类型”](#) P. 134)

## 使用 AC 适配器

1. 请将专用的 ZOOM AD-17 AC 适配器连接至设备的 USB 端口。

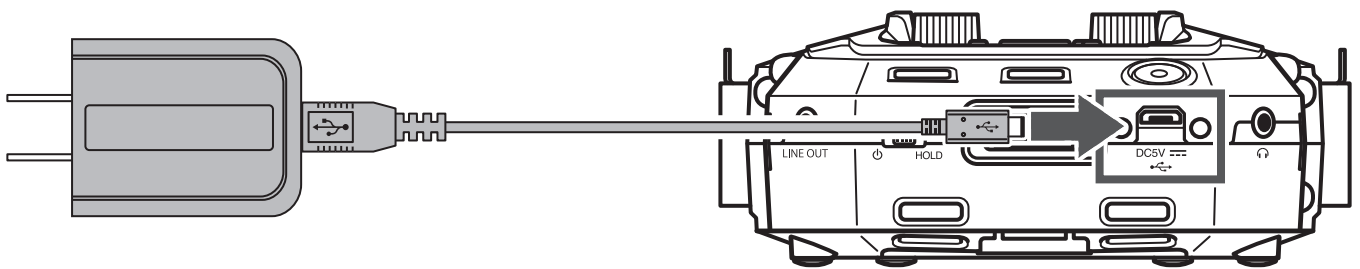

2. 请连接电源插座。

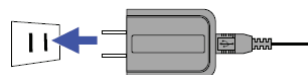

### 提示

- 您同样可以使用市售的 5V 充电宝为设备供电。
- 连接电脑时，设备可通过 USB 总线进行供电。

# 开启/关闭电源

## 开启电源

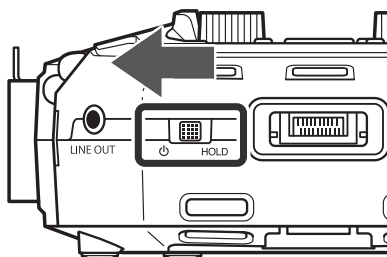

1. 请将  向  处滑动。

## 关闭电源

1. 请将  向  处滑动且不要松开，直至屏幕显示 ZOOM 标识。

### 注意

- 如果屏幕显示 “No Card!” 信息，请确认是否正确装入 SD 卡。
- 如果屏幕显示 “Card Protected!” 信息，则 SD 卡的写保护已开启。请解锁 SD 卡的写保护。
- 如果屏幕显示 “Invalid Card!” 信息，则 SD 卡未正确进行格式化。请格式化 SD 卡或使用其他 SD 卡。  
( → “[格式化 SD 卡](#)” P. 121)

# 防止误操作 (HOLD 功能)

为了防止录音过程中的误操作，您可以开启 HOLD 功能，即锁定 **H8** 的按键和触摸屏操作。

1. 请将  向 [HOLD] 处滑动。

## 解除 HOLD 功能

请将  滑动至中央位置。

## 设置语言（首次开机）

当您购买本设备并首次开机时，触摸屏将显示 LANGUAGE 界面，请设置语言。

1. 请点击并选择您想设置的语言。

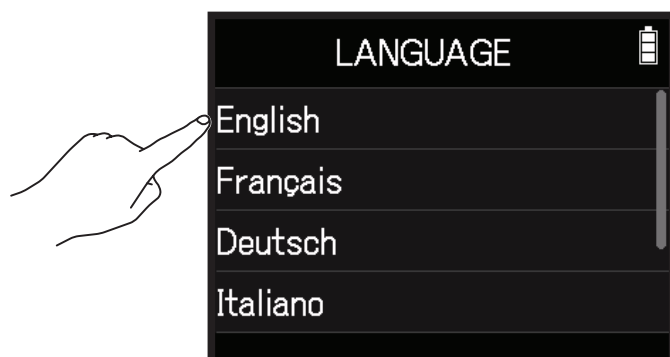

### 提示

您可以通过主界面 > Language 改变已设置的语言。（→ [“设置语言” P. 144](#)）

## 设置日期和时间（首次开机）

语言设置完成后将显示 Set Date/Time 界面，请设置日期和时间。

1. 请滑动日期和时间选项，从而设置其数值。

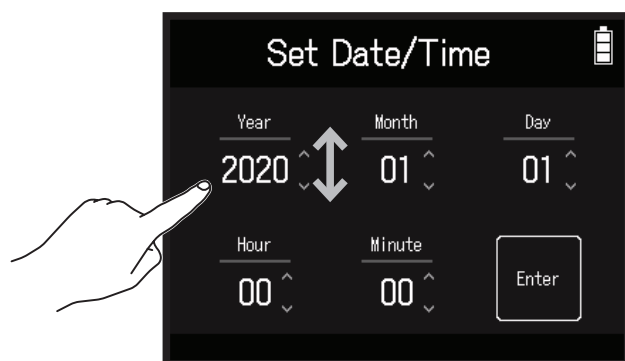

2. 设置完成后请点击 **Enter**。

### 提示

您可以通过主界面 > SYSTEM > Date/Time > Set Date/Time 改变已设置的日期和时间。（→ [“设置日期和时间” P. 131](#)）

# 连接

## 连接示例

### 场景录音 (使用 FIELD 应用进行音频录音)

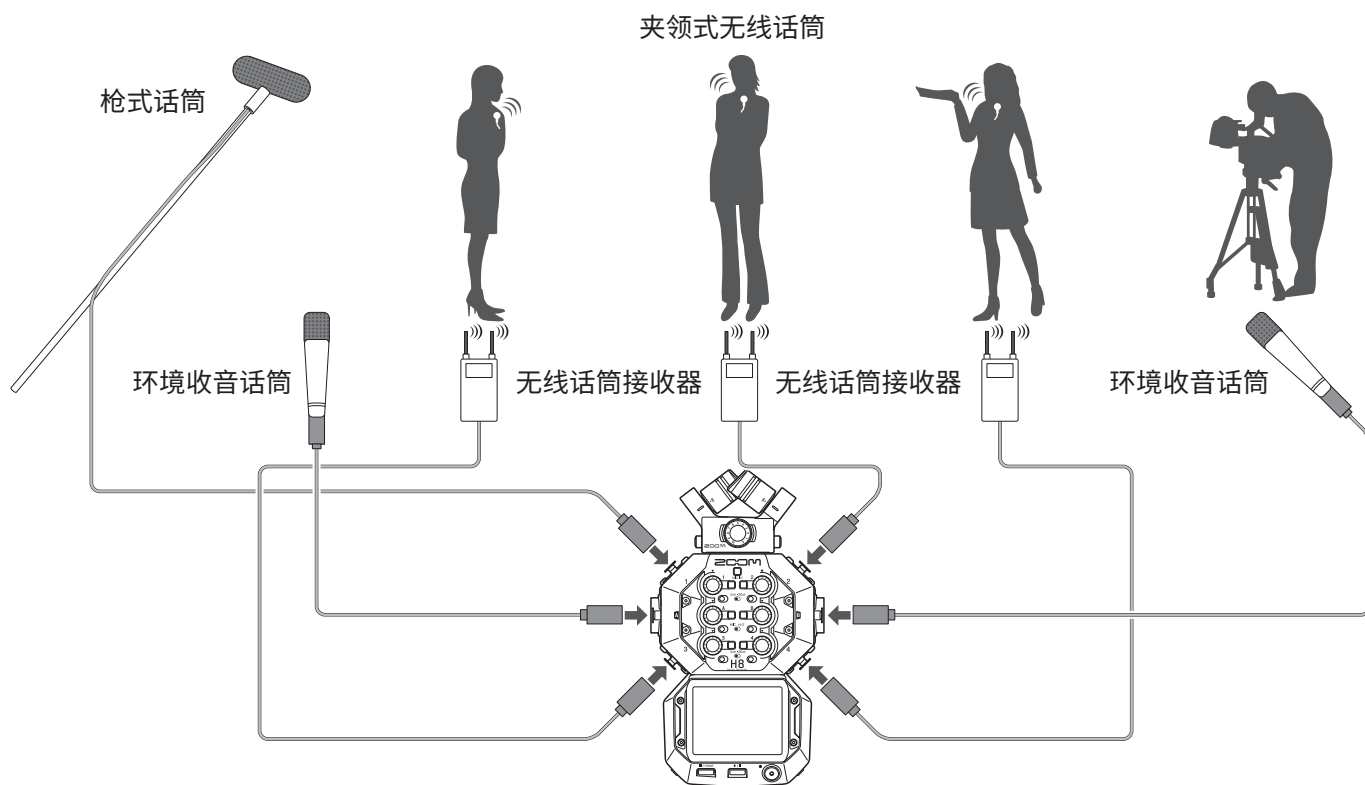

### 乐队工作室录音 (使用 MUSIC 应用进行音频录音)

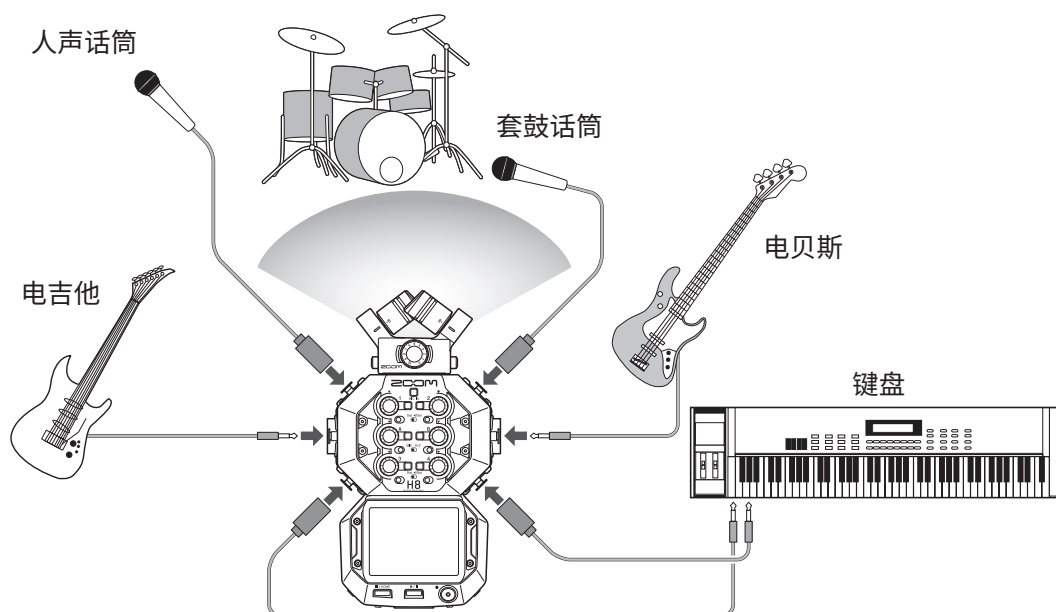

## 播客制作 (使用 PODCAST 应用进行音频录音)

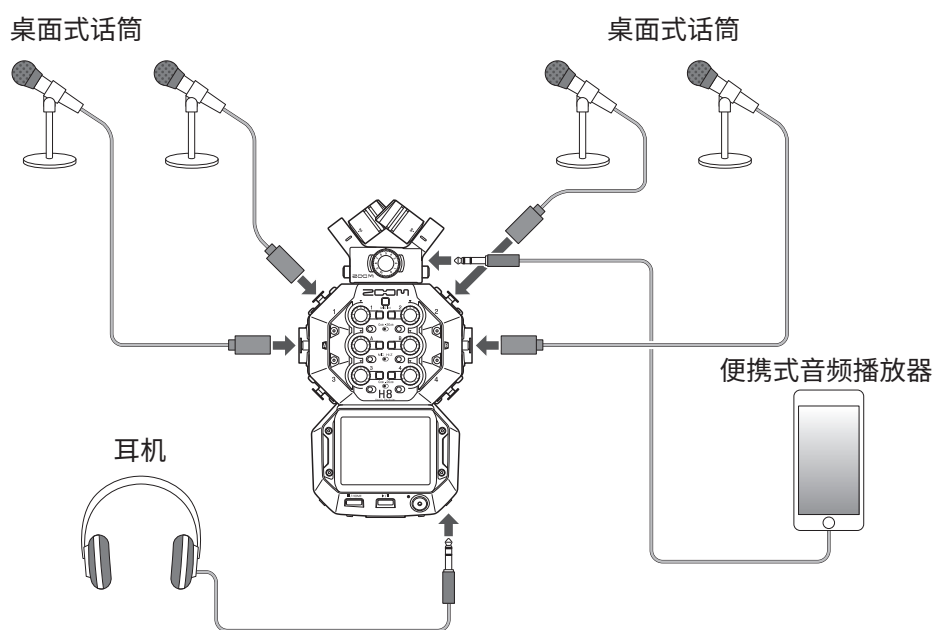

## 连接/取下话筒音头

### 连接话筒音头

1. 请取下 H8 和话筒音头的保护帽。

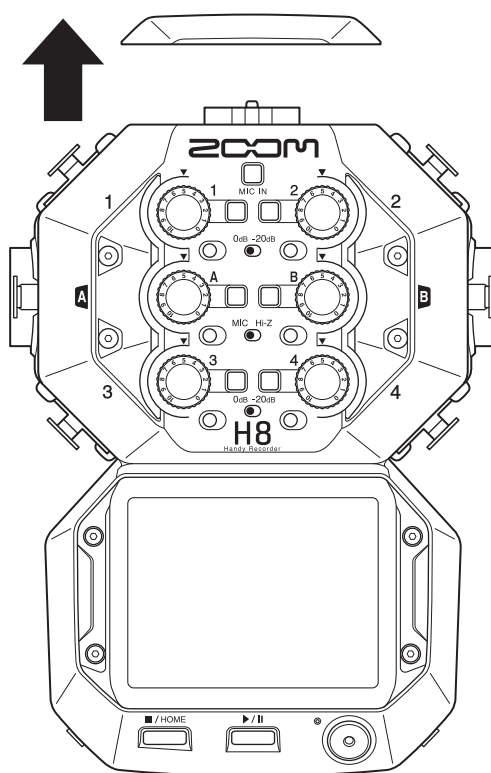

2. 请按下话筒音头两侧的按钮，然后将其连接并完全插入主设备的话筒接口。

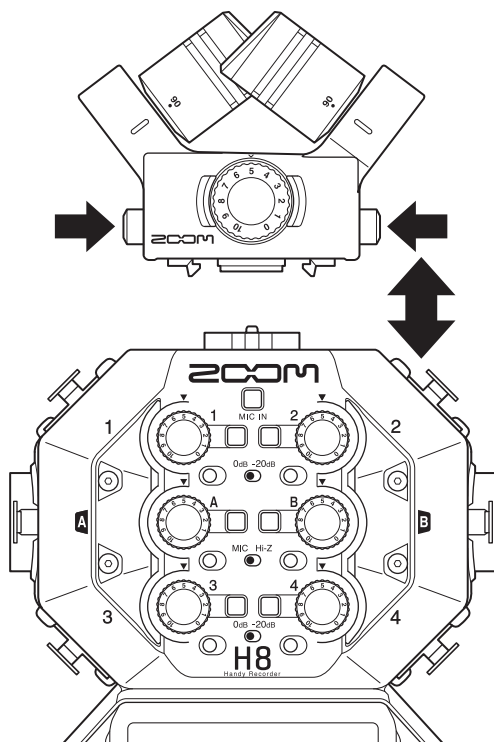

## 取下话筒音头

1. 请按下话筒音头两侧的按钮，然后将其从主设备的话筒接口拔出。

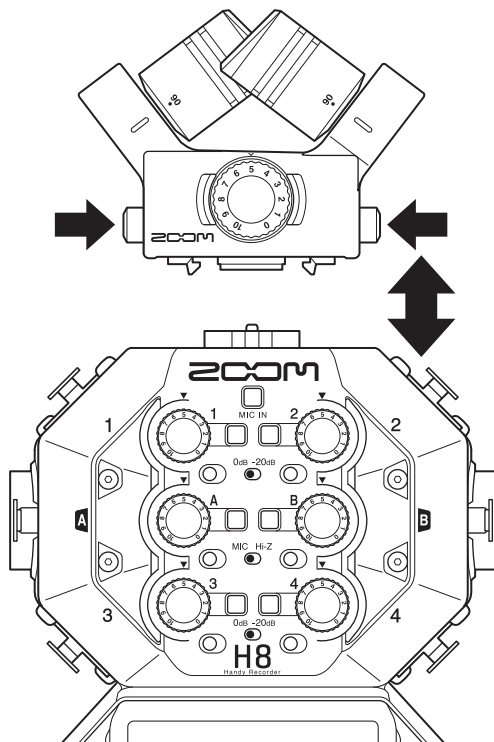

### 注意

- 取下话筒音头时请勿用力过大，否则可能会损坏话筒或主设备。
- 录音过程中取下话筒音头将使录音停止。
- 长时间不连接话筒音头时，请为主设备的话筒接口盖上保护帽。

## 连接话筒、乐器、调音台等设备

**H8** 可进行 12 轨同时录音，包括 4 路话筒音头输入音轨、输入 1-4、A 和 B 以及 L/R 立体声混音（2 路音轨）。您同样可以将话筒连接至输入 1-4 并将乐器设备连接至输入 A 和 B，这样所对应的音频信号将分别录制于输入音轨 1-4、A 和 B。

### 连接话筒

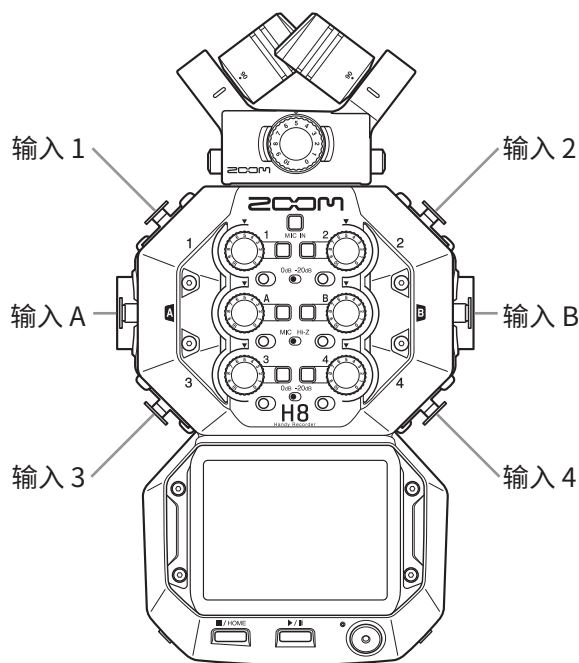

您可以将配置卡侬接口的动圈话筒及电容话筒连接至输入 1-4、A 和 B。主设备可以为电容话筒进行幻象供电 (+24 V/+48 V)。(→ [P. 30](#))

### 连接乐器设备

您可以将吉他和贝斯等单声道乐器设备直接连接至输入 A 或 B。当您连接键盘等立体声乐器设备时，请将其立体声输出同时连接至输入 A 和 B。

当您连接吉他或其他高阻抗输出设备时，请将音轨对应的 Hi-Z 开关 (  ) 切换为 **[Hi-Z]**。

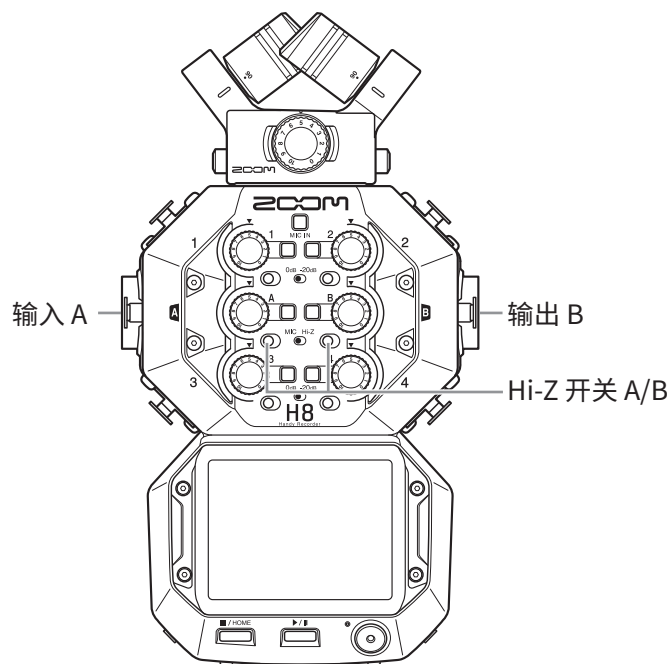

## 连接调音台等设备

请将键盘或调音台通过卡侬接口连接至输入 1-4。

如果您连接调音台或额定输出电平为 +4 dB 的设备，请将音轨对应的 PAD 开关 (⊙) 切换为 [-20dB]。

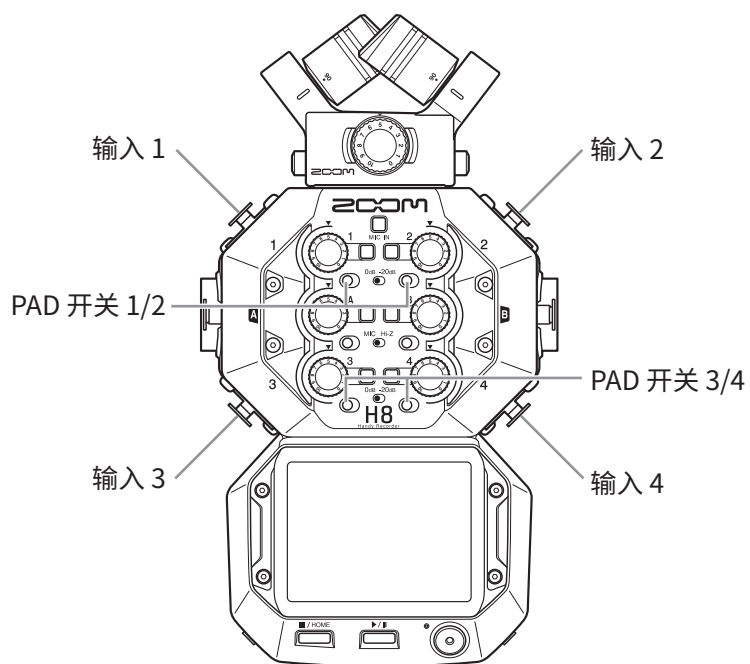

### 提示

当您连接普通话筒时，请将 PAD 开关切换为 [0dB]。



# 输出和输出设置

## 设置输入音轨

### 为音轨开启录音准备

请选择您想进行录音的音轨，即 MIC IN、1-4 和 A/B。  
MIC IN、1-4 和 A/B 音轨对应 MIC IN、1-4 和 A/B 输入。

1. 请启用所需的录音应用。
2. 请按下录音音轨的  按键。  
所选音轨按键的指示灯亮起红色。

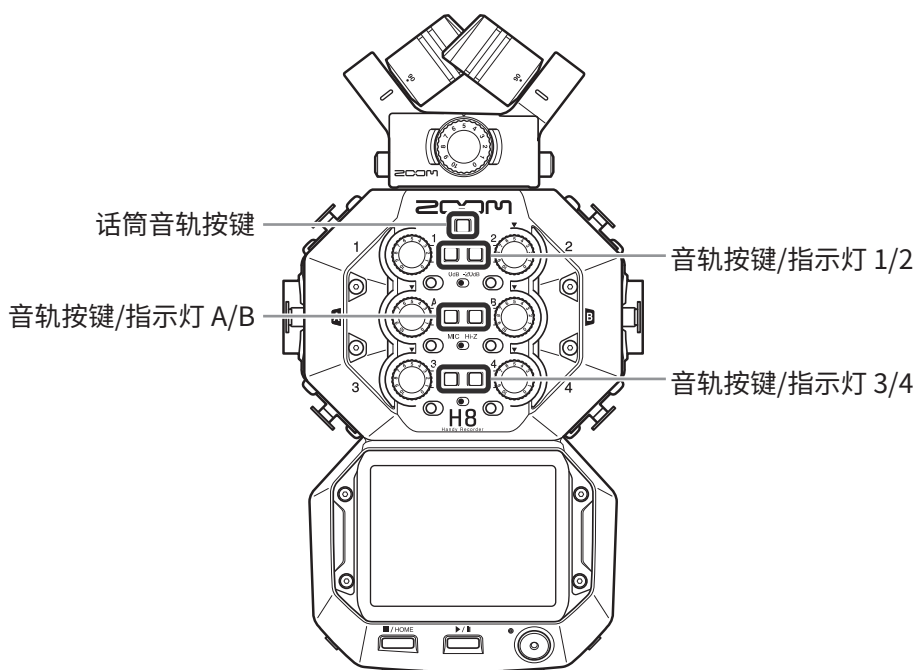

#### 提示

当您按住音轨按键并同时按下相邻按键 (1 和 2、3 和 4 或 A 和 B) 将使其链接为立体声音轨。经由立体声音轨录制的音频将在 SD 卡中创建为立体声录音文件。您可以使用上述操作方式取消已链接的立体声音轨。

## 设置录音 (输入) 电平

您可以调节录音信号的输入电平。

1. 请使用所选音轨的输入音量旋钮 (  ) 调节其输入电平。

调节输入电平时, 请确认其峰值电平位于 -12 dB 上下。

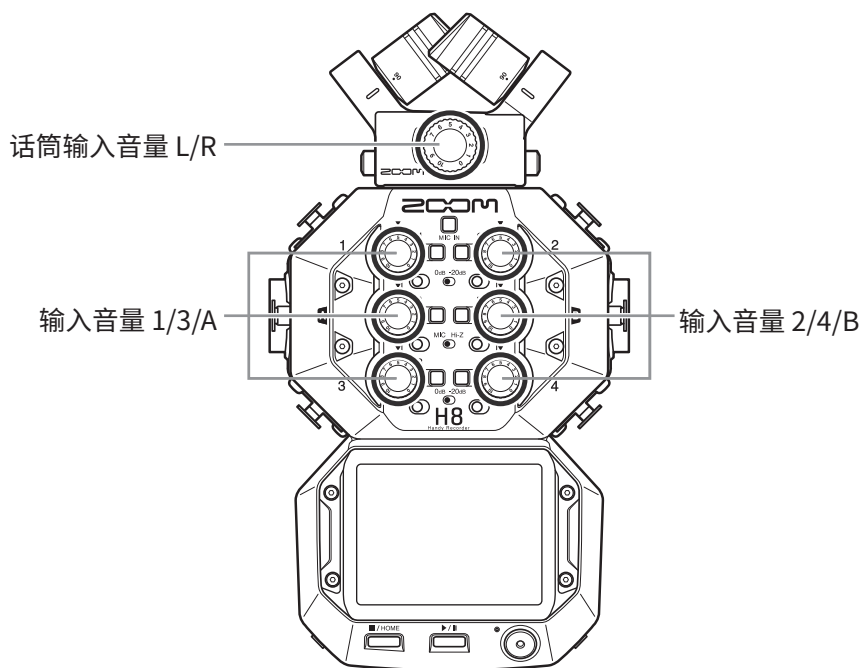

### 提示

- 如果调低输入电平后声音仍产生失真, 请改变话筒指向并调节所连接设备的输出电平。
- 话筒音头的 MIC/LINE IN 输入接口可提供插入式电源。  
( → “使用插入式电源” P. 28 )
- 调节电平时可以使用 Lo Cut 功能。( → P. 33 )
- 调节电平时可以使用 Comp/Limiter/Gate 功能。( → P. 34 )

## 录音备份（仅 FIELD 和 PODCAST 应用）

当您使用配置双通道 MIC IN 的话筒音头进行录音时，设备将创建另一低于既定输入电平 12 dB 的备份录音文件。如果录音过程中由于意外噪音而使音频信号产生失真，您可以使用备份文件。

### 1. 请开启所选录音应用中的 Track Setting 界面。

请按以下顺序进行操作：

- FIELD 应用界面 >  > 选择音轨
- PODCAST 应用界面 >  > 选择音轨

### 2. 请点击 Backup Rec 并将其设置为 On。

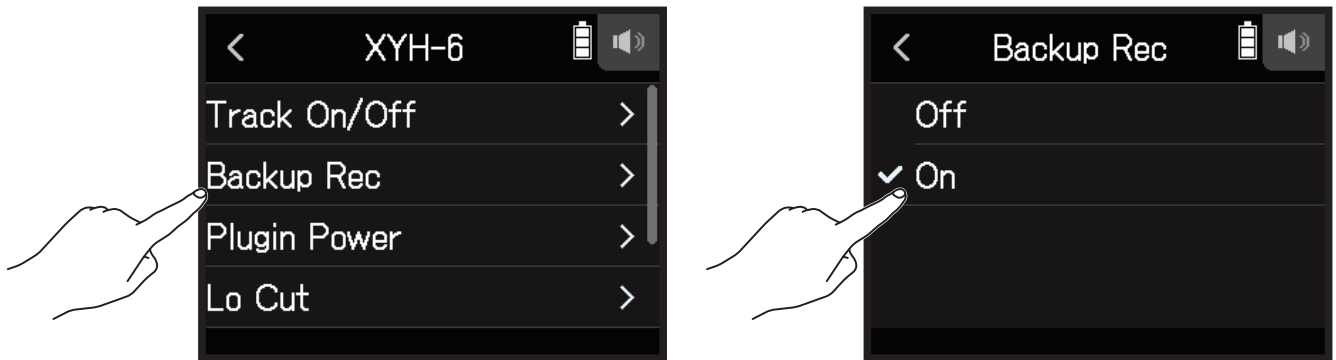

#### 注意

- 录音过程中，Lo Cut 和 Comp/Limiter/Gate 设置不能应用。
- 如果您想播放录音备份文件，请将添加有“\_BU”的文件指定于音轨。然后，请选择并播放该文件。（→ [“改变音轨所指定的文件” P. 74](#)）

## 使用插入式电源

当您为兼容插入式电源的话筒连接至话筒音头的 MIC/LINE IN 输入接口时，请进行以下设置。

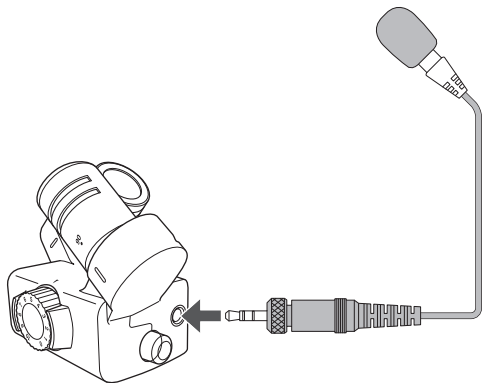

### 1. 请开启所选录音应用中的 Track Setting 界面。

请按以下顺序进行操作：

- FIELD 应用界面 >  > 选择音轨
- MUSIC 应用界面 > 选择音轨 > 
- PODCAST 应用界面 >  > 选择音轨

### 2. 请点击 **Plugin Power** 并将其设置为 **On**。

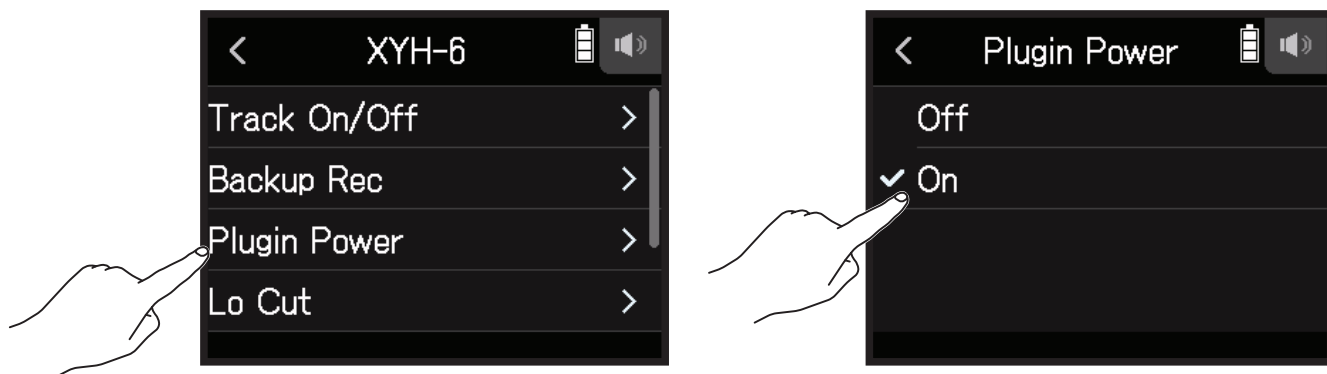

#### 注意

仅在连接配置插入式电源的话筒音头时，您才可以进行以上设置。

## 调节 Side Mic 电平

使用 MS 话筒进行录音时，您可以调节其 Side Mic 的电平（声像宽度）。

### 1. 请开启所选录音应用中的 Track Setting 界面。

请按以下顺序进行操作：

- FIELD 应用界面 >  > 选择音轨
- MUSIC 应用界面 > 选择音轨 > 
- PODCAST 应用界面 >  > 选择音轨

### 2. 请点击 MS Side Mic Level。

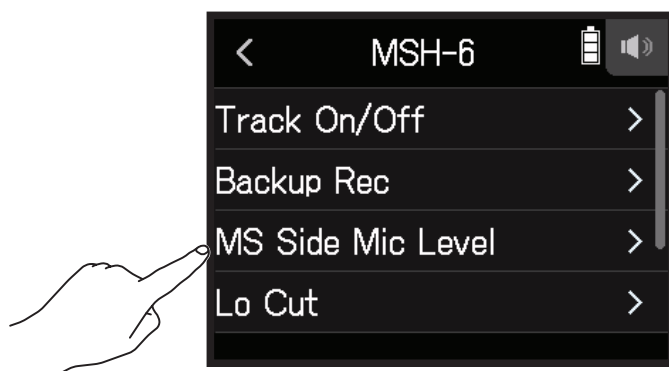

### 3. 请向上或向下滚动 调节电平。



#### 提示

- Side Mic 电平可设置为 Off、RAW 或 -24 至 +6 dB。
- 当您提升 Side Mic 电平，立体声声像将更为宽广。
- 开启录音备份时，Side Mic 电平设置同样应用于备份文件。

#### 注意

- 当 Side Mic 电平设置为 RAW 时，录制于 MIC IN 音轨的音频信号将不进行立体声编码。
- L/R 音轨录音和缩混音频将进行立体声编码。
- 经由 RAW 格式录音的音频数据在后期制作时可通过 ZOOM MS Decoder 或其他插件调节其立体声声像。

## 设置幻象电源

H8 的输入 1-4、A 和 B 支持幻象供电。您可以选择 +24 V 或 +48 V。

### 提示

幻象电源是为电容话筒等所需外置供电的设备所搭载的一项功能。幻象供电的标准电压是 +48V，但有些设备所需幻象供电的电压更低。

### 注意

连接无需进行幻象供电的设备时，请关闭幻象电源。否则，设备可能发生故障和损坏。

## 1. 请开启所选录音应用中的 Track Setting 界面。

请按以下顺序进行操作：

- FIELD 应用界面 >  > 选择音轨
- MUSIC 应用界面 > 选择音轨 > 
- PODCAST 应用界面 >  > 选择音轨

## 2. 请点击 Phantom。

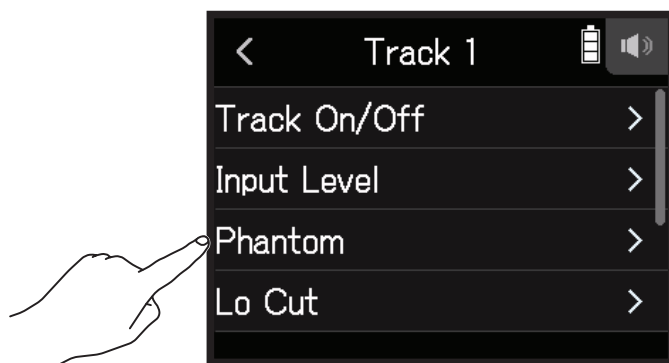

## 3. 请点击 On/Off。

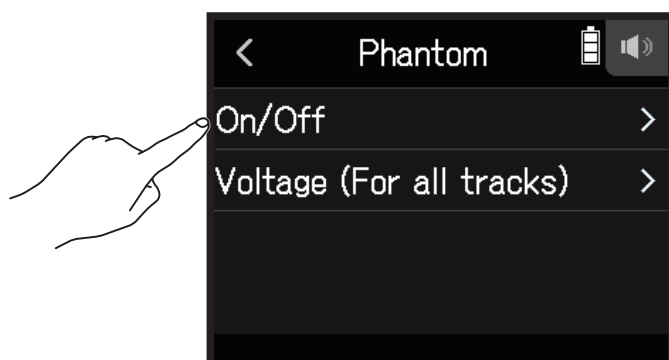

4. 请点击 On。

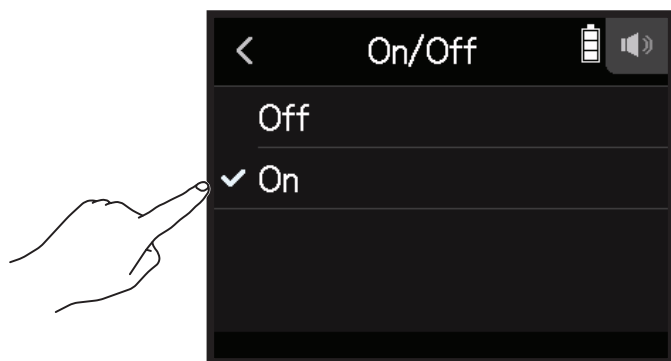

## 设置幻象电源电压

### 1. 请开启所选录音应用中的 Track Setting 界面。

请按以下顺序进行操作：

- FIELD 应用界面 >  > 选择音轨
- MUSIC 应用界面 > 选择音轨 > 
- PODCAST 应用界面 >  > 选择音轨

### 2. 请点击 Phantom。

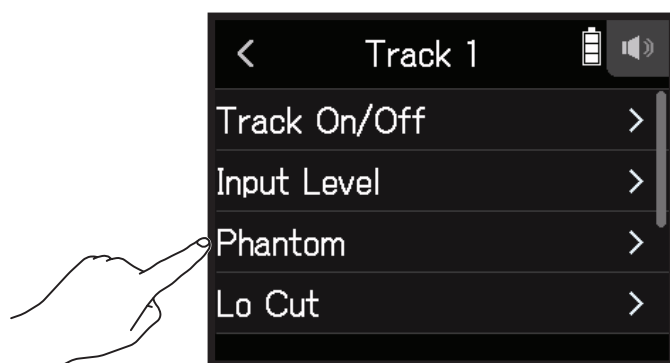

### 3. 请点击 Voltage (For all tracks)。

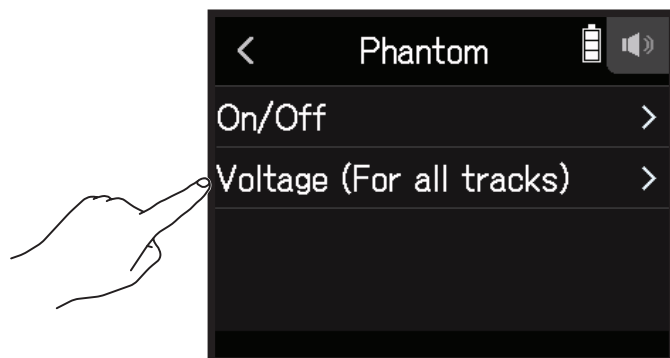

### 4. Tap +24V or +48V.

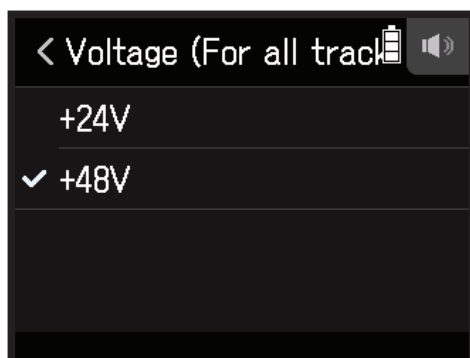

#### 提示

- 如果所使用的话筒或其他设备可通过低于 +48 V 的电压进行供电，请选择较低电压，这样可以节省 H8 的耗电。
- 幻象电源设置将应用于所有输入。



## 降噪 (低阻)

高通滤波器通过衰减低频音域从而减小风声、人声爆破音和其他噪音。

### 1. 请开启所选录音应用中的 Track Setting 界面。

请按以下顺序进行操作：

- FIELD 应用界面 >  > 选择音轨
- MUSIC 应用界面 > 选择音轨 > 
- PODCAST 应用界面 >  > 选择音轨

### 2. 请点击 Lo Cut。

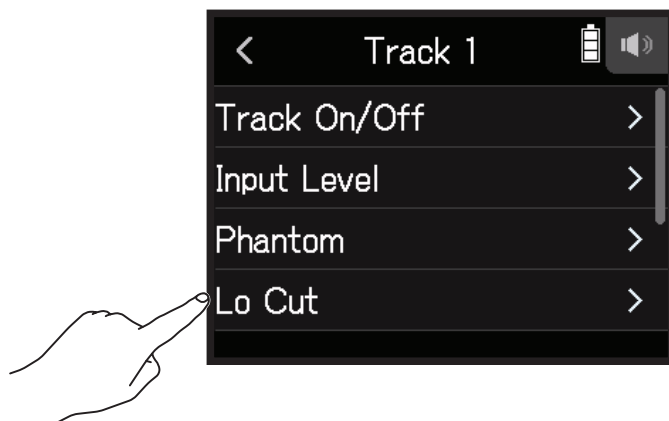

### 3. 请向上或向下滚动 设置截止频率。



#### 注意

降噪设置不应用于录音备份数据。

#### 提示

截止频率的设置范围为 Off 或 10 - 240 Hz。

## 压缩/限幅/门限

您可以为所输入的信号电平调节其适合的音量，从而获得更佳的收听效果。

### ■ 压缩

平衡过高和过低电平之间的音量差，从而声音更平滑、流畅。

### ■ 限幅

通过抑制过高电平，从而避免音色产生失真。

### ■ 门限

输入信号电平过低时可降低背景噪音。

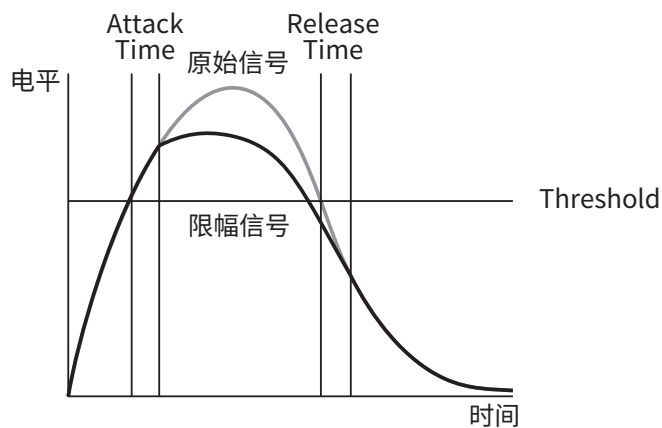



参数	说明
Threshold	调节触发效果的门限。
Attack Time	调节当信号超过既定门限电平后效果启用的时间。
Release Time	调节当信号低于既定门限电平后效果关闭的时间。

## ■ 选择压缩、限幅或降噪

1. 请开启所选录音应用中的 Track Setting 界面。

请按以下顺序进行操作：

- FIELD 应用界面 >  > 选择音轨
- MUSIC 应用界面 > 选择音轨 > 
- PODCAST 应用界面 >  > 选择音轨

2. 请点击 **Comp/Limiter/Gate**。

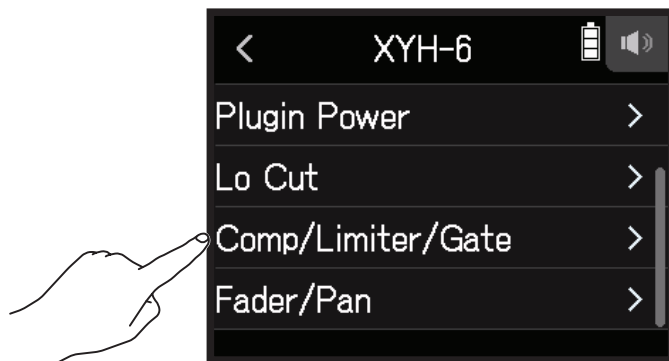

3. 请点击 **Type**。

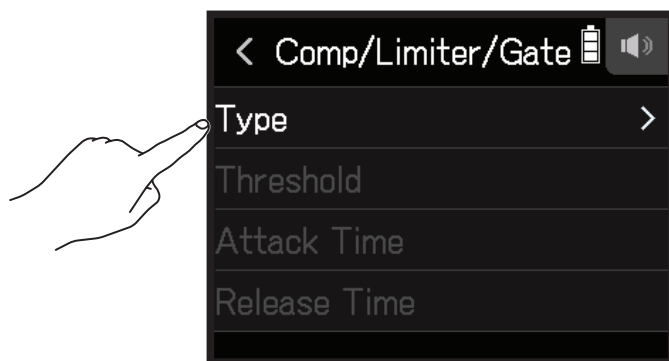

4. 请点击 **Comp**、**Limiter** 或 **Noise Gate**。

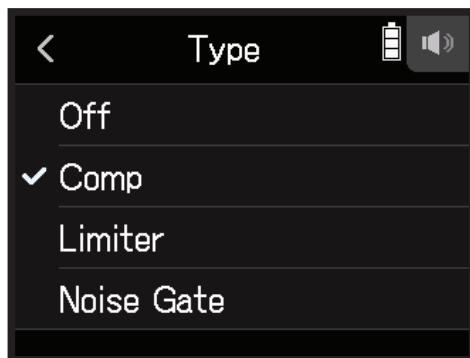

- **Comp**: 选择压缩并将其压缩比设置为 4:1。
- **Limiter**: 选择限幅并将其限幅比设置为 20:1。
- **Noise Gate**: 选择降噪。
- **Off**: 关闭压缩、限幅和降噪。

## ■ 设置门限

您可以设置启用限幅的基准电平。

### 1. 请开启所选录音应用中的 Track Setting 界面。

请按以下顺序进行操作：

- FIELD 应用界面 >  > 选择音轨
- MUSIC 应用界面 > 选择音轨 > 
- PODCAST 应用界面 >  > 选择音轨

### 2. 请点击 **Comp/Limiter/Gate**。

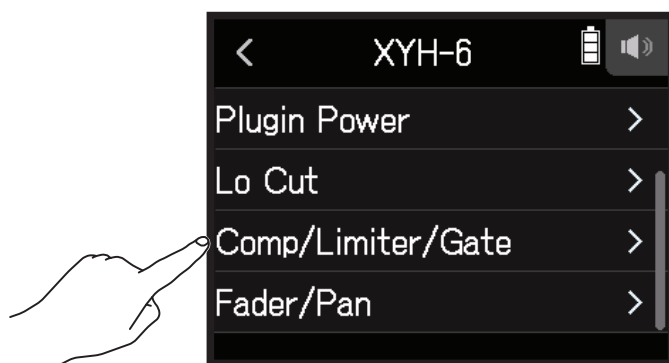

### 3. 请点击 **Threshold**。

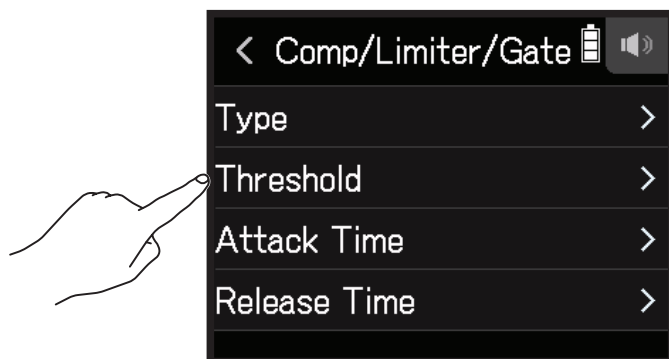

#### 注意

当您将 Type 选择为 Off 时，Threshold 不能进行设置。

### 4. 请向上或向下滚动 调节门限电平。



#### 提示

- 压缩和限幅的设置范围为 -16 至 -2 dBFS。
- 降噪的设置范围为 -80 至 -2 dBFS。

## ■ 设置起音时间

您可以设置当输入信号超过门限后启用压缩的时间。

### 1. 请开启所选录音应用中的 Track Setting 界面。

请按以下顺序进行操作：

- FIELD 应用界面 >  > 选择音轨
- MUSIC 应用界面 > 选择音轨 > 
- PODCAST 应用界面 >  > 选择音轨

### 2. 请点击 **Comp/Limiter/Gate**。

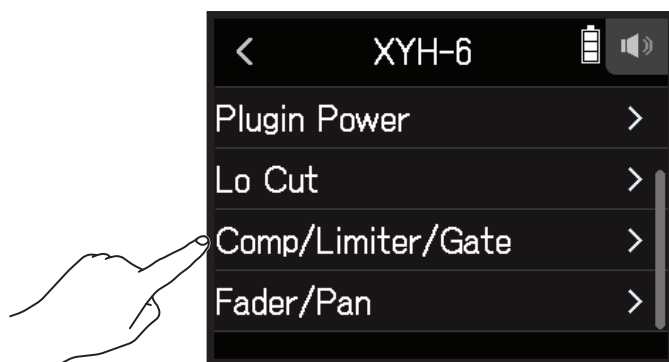

### 3. 请点击 **Attack Time**。

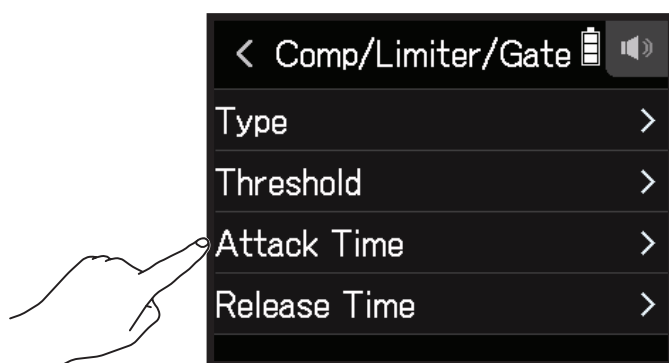

#### 注意

当您将 Type 选择为 Off 时，Attack Time 不能进行设置。

4. 请向上或向下滚动  调节起音时间。



**提示**

起音时间的设置范围为 1 至 4 ms。

## ■ 设置释放时间

您可以设置当输入信号低于门限后关闭压缩的时间。

1. 请开启所选录音应用中的 Track Setting 界面。

请按以下顺序进行操作：

- FIELD 应用界面 >  > 选择音轨
- MUSIC 应用界面 > 选择音轨 > 
- PODCAST 应用界面 >  > 选择音轨

2. 请点击 **Comp/Limiter/Gate**。

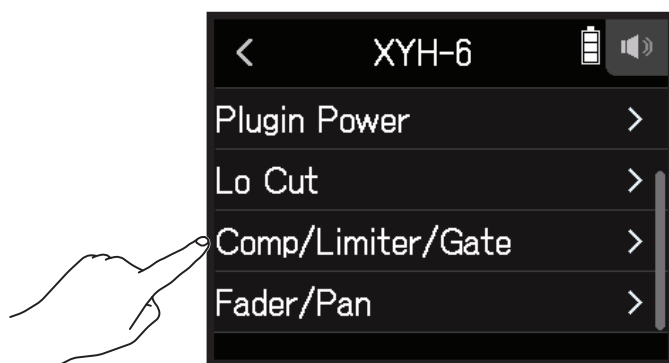

3. 请点击 Release Time。

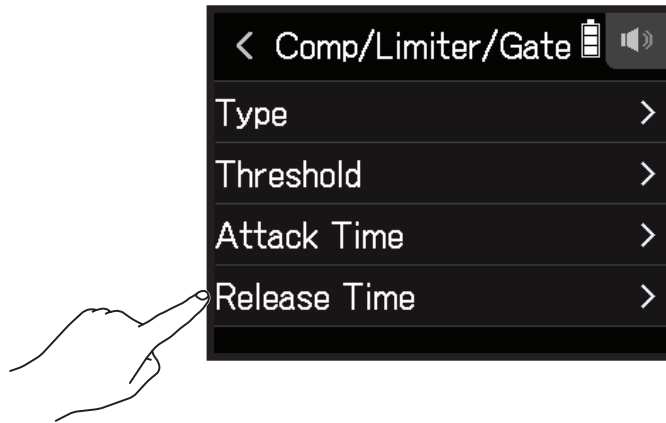

**注意**

当您将 Type 选择为 Off 时，Release Time 不能进行设置。

4. 请向上或向下滚动  调节释放时间。



**提示**

• 限幅设置将同时应用于链接为立体声的音轨。当链接为立体声音轨的其一通道的信号超过既定门限，限幅将应用于两者。

## 通过推子和声像设置调节输入信号监听平衡

您可以调节各输入信号在监听时的电平和声像。

1. 请开启所选录音应用中的 Track Setting 界面。

请按以下顺序进行操作：

- FIELD 应用界面 >  > 选择音轨
- MUSIC 应用界面 > 选择音轨 > 
- PODCAST 应用界面 >  > 选择音轨

2. 请点击 Fader/Pan.

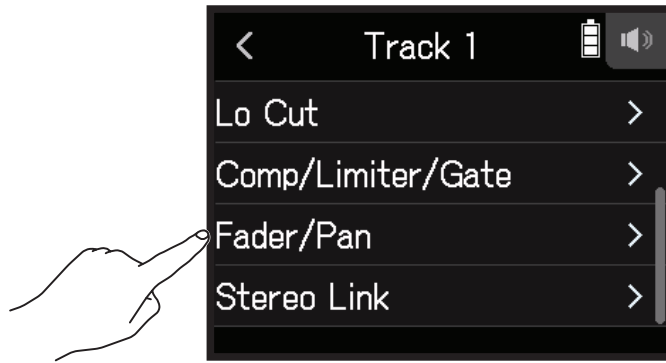

3. 请选择 Fader 或 Pan.

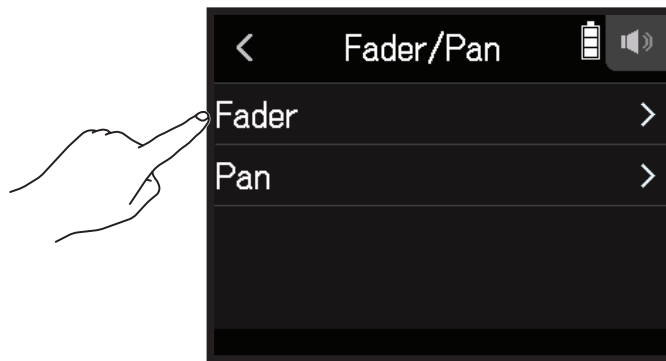

4. 请向上或向下滚动  调节电平。

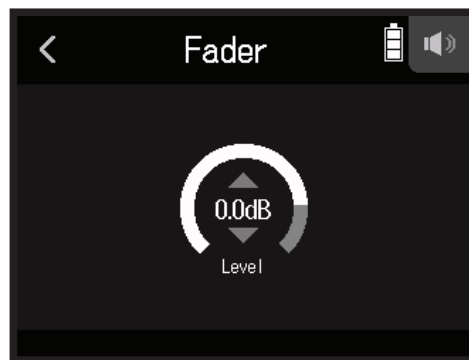

- 推子用于调节输入信号的电平，其设置范围为 Mute 或  $-48.0\text{ dB}$  至  $+10.0\text{ dB}$ （以  $0.5\text{ dB}$  为单位）。
- 声像用于调节声音的左右声场，其设置范围为 L100 - L1、Center 或 R1 - R100。



## 开启立体声链接

为音轨开启立体声（立体声链接）后，所输入的音频将作为立体声信号进行处理。

### 1. 请开启所选录音应用中的 Track Setting 界面。

请按以下顺序进行操作：

- FIELD 应用界面 >  > 选择音轨
- MUSIC 应用界面 > 选择音轨 > 
- PODCAST 应用界面 >  > 选择音轨

### 2. 请点击 Stereo Link。

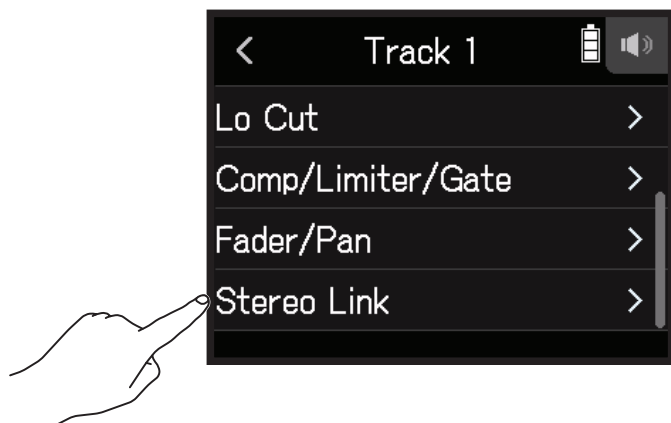

### 3. 请点击 On。

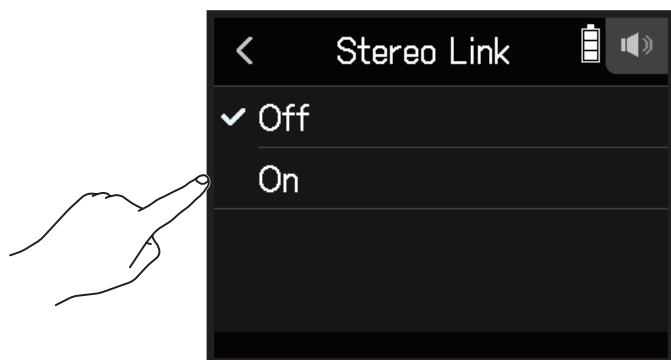

#### 提示

当您按住音轨按键并同时按下相邻按键（1 和 2、3 和 4 或 A 和 B）将使其链接为立体声音轨。经由立体声音轨录制的音频将在 SD 卡中创建为立体声录音文件。您可以使用上述操作方式取消已链接的立体声音轨。

## 设置耳机输出电平

您可以使用耳机监听输入/播放的音频并调节其电平（音量）。

### 提示

- 播放过程中同样可以使用扬声器进行监听。
- 如果您连接 LINE OUT 或 PHONE OUT 接口, H8 的扬声器不会出声。

1. 请将耳机连接至 H8 的 PHONE OUT 接口。

2. 请点击触摸屏右上方的  标识。

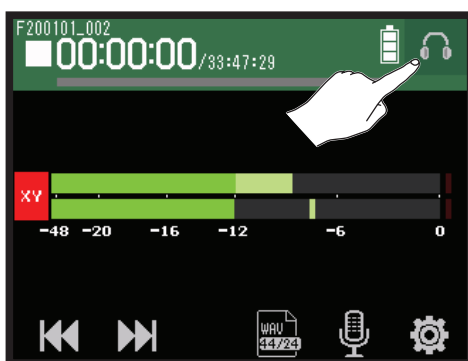

### 注意

耳机未连接时将显示扬声器标识。

3. 请滚动  调节音量。

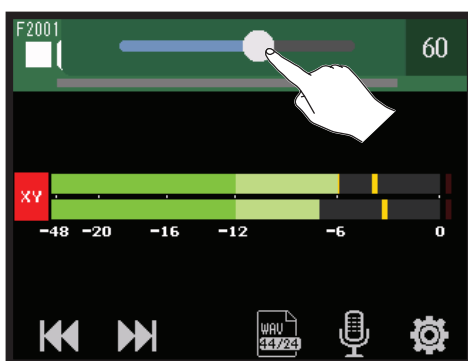

4. 请点击触摸屏右上方的  标识。

## 调节所连接设备的电平（播放测试音）

您可以调节线路输出电平。

通过播放测试音，您可以调节数码相机或其他相关设备的电平。

1. 请将相关设备的音量调节至最低。
2. 请使用音频线连接相关设备的外置话筒接口和 H8 的 **LINE OUT** 接口。
3. 请点击主界面的  **LINE OUT LEVEL** 图标。

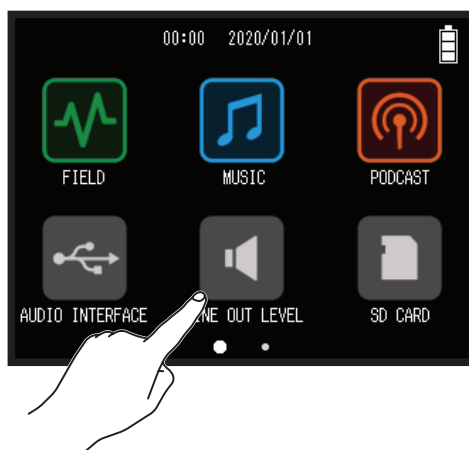

4. 请点击  **Test Tone** 图标。

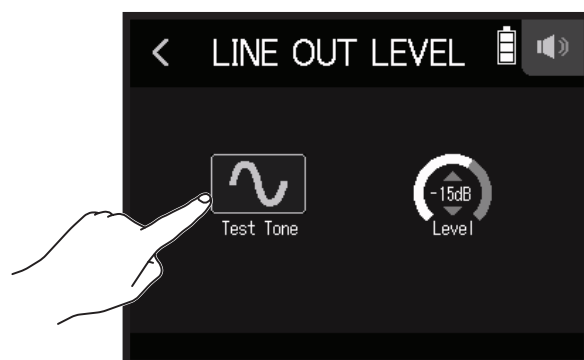

设备将播放测试音。

5. 请向上或向下滚动  调节输出电平。

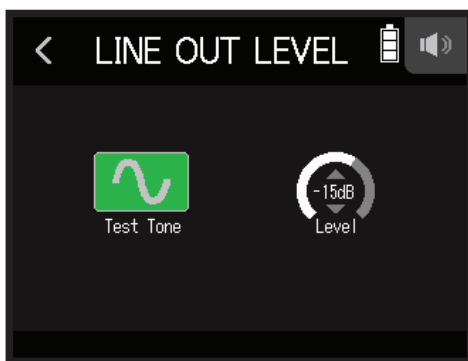

请一边观察相关设备的电平表，一边调节输出电平并使其电平不要超过 -12 dB。

---

**提示**

电平设置范围为 -40 至 0 dB。

---

6. 请小幅度调节相关设备的输入音量。

请一边观察所连接设备的电平表，一边调节该设备的输入增益并使其电平位于 -12 dB。

7. 请点击  Test Tone 图标。

设备停止播放测试音。

**注意**

- 关于所连接设备的相关操作，请参阅其使用说明书。
- 测试音将从 **LINE OUT** 和 **PHONE OUT** 接口输出。
- 使用耳机进行监听时，请注意并避免过高音量。

---

**提示**

测试音为 -12 dBFS 的 1kHz 正弦波。

---

# 使用 FIELD 应用进行录音

## 界面预览

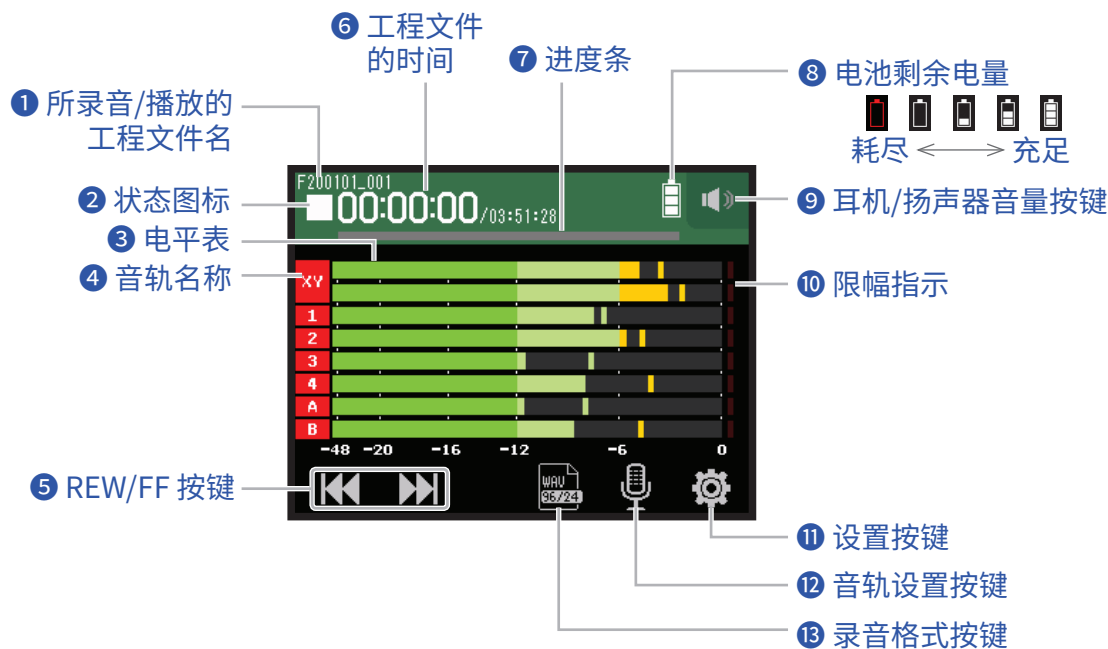

### 1 所录音/播放的工程文件名

### 2 状态图标

显示录音/播放状态。

■: 停止    ●: 录音中    ||: 录音/播放暂停    ►: 播放中

### 3 电平表

### 4 音轨名称

红色: 信号输入开启

绿色: 播放开启

灰色: 信号输入关闭

如果相邻的音轨编号进行连接, 则该两路音轨已开启立体声链接。

### 5 REW/FF 按键

选择工程文件以及进行快退或快进。

### 6 工程文件的时间

00:00:00/00:00:00

录音过程中

左侧时间: 当前已录音时间

右侧时间: 剩余可录音时间

播放过程中

左侧时间: 当前已播放时间

右侧时间: 剩余播放时间

## 7 进度条

显示当前播放位置。

所添加的标记将显示于进度条上方。

滚动 ▼ 标识将改变播放位置。

## 8 电池剩余电量

显示所使用电池的剩余电量。当电池的剩余电量过低时，请更换新电池 ( → [“装入电池” P. 17](#)) 或连接 AC 适配器 ( → [“使用 AC 适配器” P. 17](#))。

## 9 耳机/扬声器音量按键

点击并显示耳机或扬声器的音量推子。 ( → [P. 42](#))

## 10 限幅指示

如果限幅指示亮起，请调节输入电平 ( → [“设置录音 \(输入\) 电平” P. 26](#)) 或设置限幅器 ( → [“压缩 / 限幅 / 门限” P. 34](#))。

## 11 设置按键

显示 SD 卡中的工程文件列表 ( → [P. 107](#)) 及设置自动录音 ( → [P. 50](#))。

## 12 音轨设置按键

设置 Lo Cut 和 Phantom 等应用于音轨的功能。 ( → [P. 27](#))

## 13 录音格式按键

设置录音格式。 ( → [P. 47](#))

# 录音



## 录音步骤

录音操作步骤如下所示。

### 录音准备

- 请装入 SD 卡
- 请装入电池或连接 AC 适配器
- 请连接话筒音头
- 请连接话筒、乐器设备和调音台
- 请开启设备电源
- 请设置录音格式
- 请设置输入和输出

### 录音

- 请按下  开启录音或按下  停止录音
- 您可以在录音过程中添加标记
- 按下  将暂停录音

### 播放与试听

- 按下  将播放录音；按下  将停止播放
- 您可以跳跃至录音文件的标记处或为工程文件进行混音设置

## 设置录音格式

请根据所需的音频品质和文件大小选择相应的录音格式。

1. 请点击 。

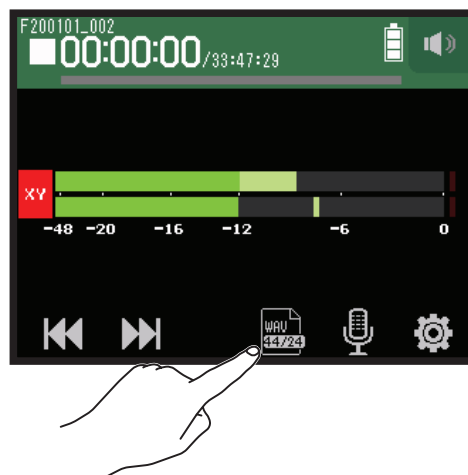

## 2. 请点击并选择录音格式。

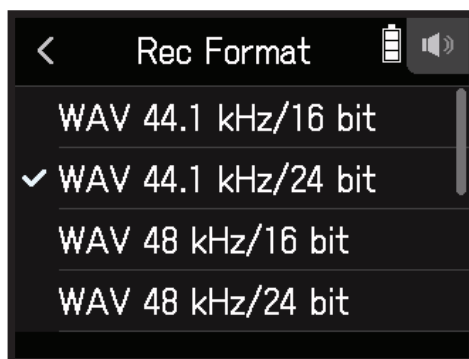

您可以选择以下录音格式。

录音格式按其音频品质（从低到高）和文件大小（从小到大）进行排序。

设置	说明
MP3 128 kbps	采样率为 44.1 kHz。 比特率越高，音频品质越佳。
MP3 192 kbps	
MP3 320 kbps	
WAV 44.1 kHz/16 bit	采样率 (kHz) 和比特率 (bit) 越高，音频品质越佳。
WAV 44.1 kHz/24 bit	
WAV 48 kHz/16 bit	
WAV 48 kHz/24 bit	
WAV 96 kHz/16 bit	
WAV 96 kHz/24 bit	

## 录音

### 1. 请在屏幕显示 FIELD 应用界面时按下 。

录音开启。

### 2. 您可以按下 暂停录音。

#### 注意

- 录音暂停时，该位置将添加标记。再次按下  将恢复录音。
- 一个工程文件最多可添加 99 个标记。

#### 提示

录音不暂停时同样可以添加标记。( → [“设置标记的添加方式” P. 135](#))

### 3. 请按下 停止录音。

#### 注意

如果文件大小在录音过程中超过 2 GB，以更高一级编号命名的新工程文件将继续进行录音。工程文件之间的音频衔接不会断开。



**提示**



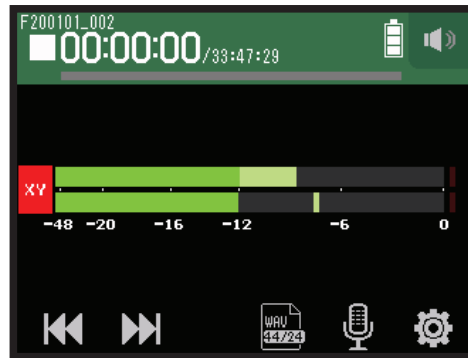

录音过程中，文件将定时进行自动储存。如果录音过程中发生断电或其他相关问题使其受损，您可以使用 **H8** 播放该文件从而使其恢复正常。

## 播放录音





1. 请按下 .

## 播放过程中的相关操作

相关操作	触摸屏/按键说明
选择播放工程文件/移至标记处	请点击 
快进/快退	请持续点住  请左/右滚动 
暂停/恢复播放	请按下 
停止播放	请按下 

**提示**

- 左/右滚动  将改变播放位置。
- 播放过程中，按下音轨按键将切换其播放状态（亮起绿色）和静音状态（熄灭）。
- 如果您选择无效工程文件，屏幕将显示“Invalid Project!”信息。
- 如果设备中不储存有工程文件，屏幕将显示“No Project!”信息。
- 播放过程中，按下  将添加标记，即在所需位置进行提示。（→ [“设置标记的添加方式” P. 135](#)）

# 自动录音

录音操作可根据既定的输入电平而自动开启和停止。

1. 请点击 .

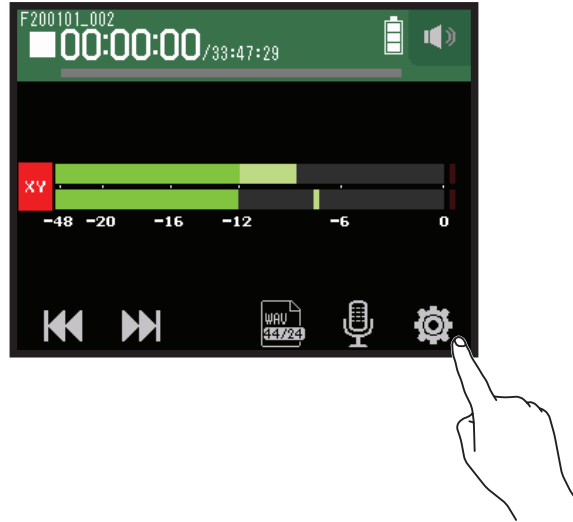

2. 请点击 **Auto Rec**。

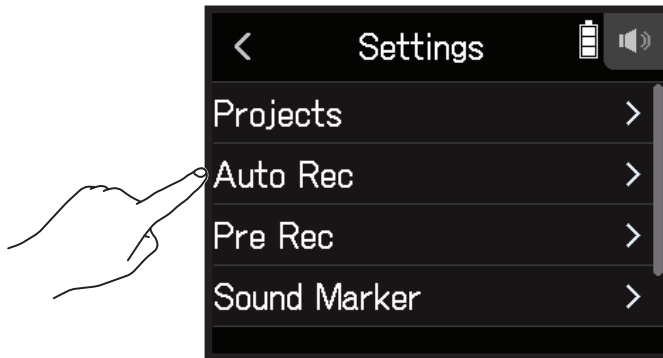

3. 请点击 **On/Off**。

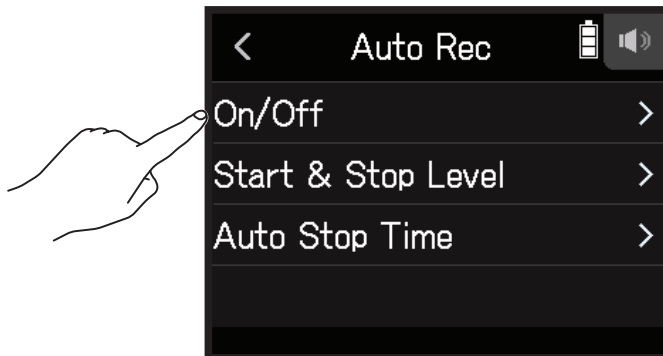



4. 请点击 Start 或 Start & Stop。



5. 请返回 FIELD 应用的原始界面并按下 。  
自动录音进入录音准备状态。

#### 提示

- 再次按下  将立刻开启录音。
- 按下  将关闭录音准备状态或停止录音。

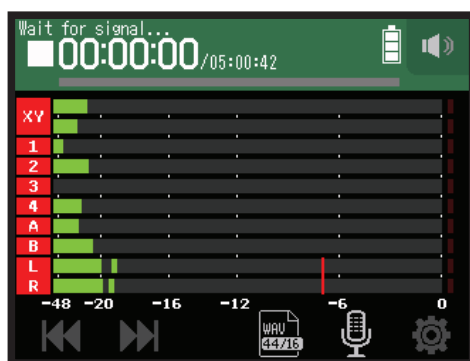

## 设置触发自动录音开启/停止的电平

1. 请点击 .

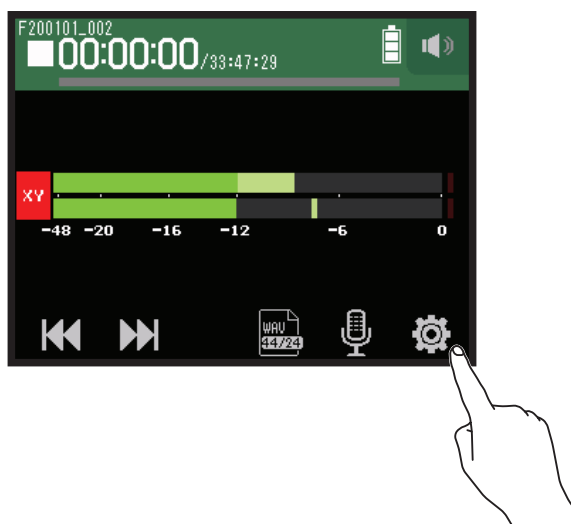

2. 请点击 **Auto Rec**。

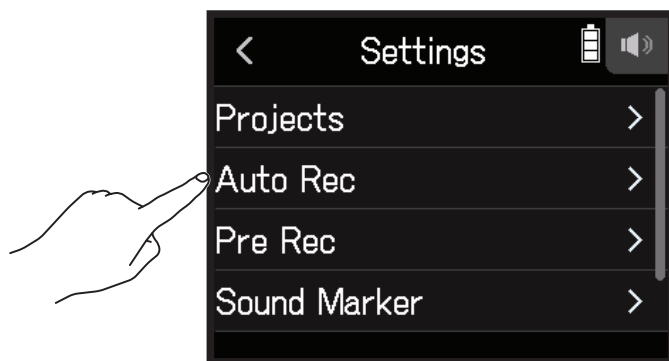

3. 请点击 **Start & Stop Level**。

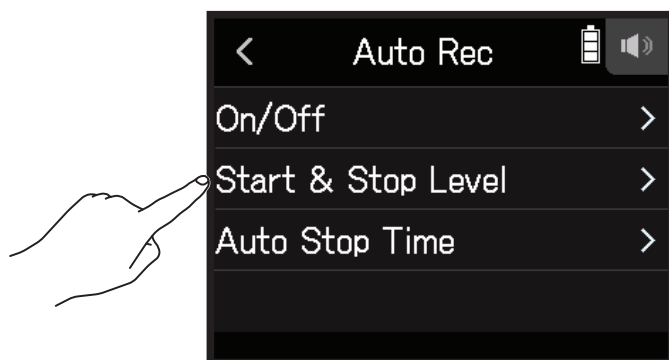

4. 请向左或向右滚动 **Start Level** 和 **Stop Level** 分别设置其电平。

- 红色线条指示为触发录音开启的电平；蓝色线条指示为触发录音停止的电平。

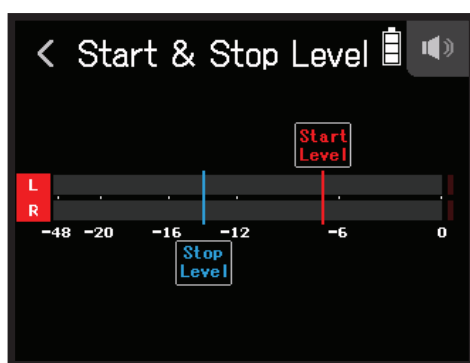

当输入电平超过既定的录音开启电平，录音将自动开启。

当输入电平低于既定的录音停止电平，录音将自动停止。

---

**提示**

电平的设置范围为 -48 至 0 dBFS。

---

## 设置自动录音停止时间

您可以设置当输入信号低于既定的录音停止电平后录音自动停止的时间。

1. 请点击 。

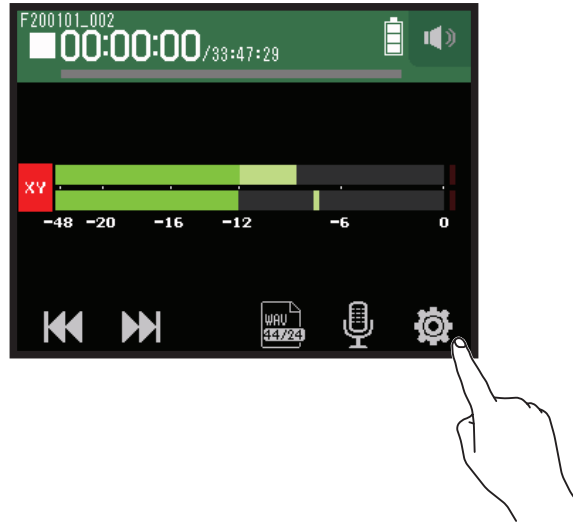

2. 请点击 **Auto Rec**。

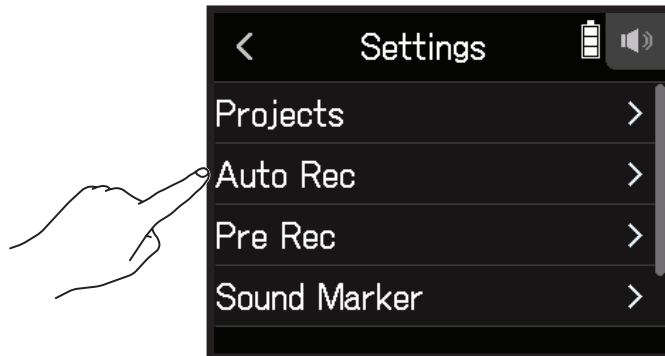

3. 请点击 **Auto Stop Time**。

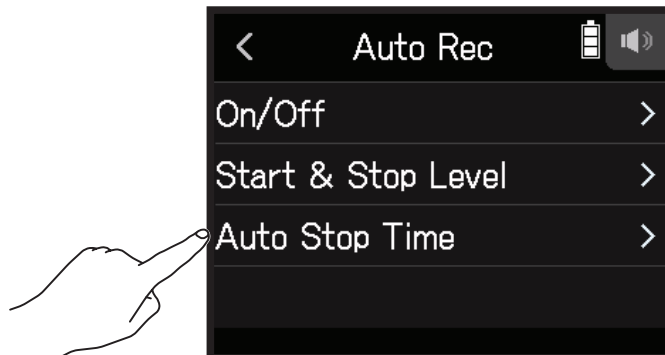



4. 请向上或向下滚动  设置录音自动停止时间。



**提示**

- 录音自动停止时间可设置为 0 至 5 秒。
- 录音自动停止后，自动录音将进入录音准备状态。

## 预录音

当您开启预录音时，音频信号将始终处于输入缓存状态，因此您可以在实际按下  前预先录音 6 秒钟（预录音）。如果担心录音前不能及时按下 ，请开启预录音。

1. 请点击 .

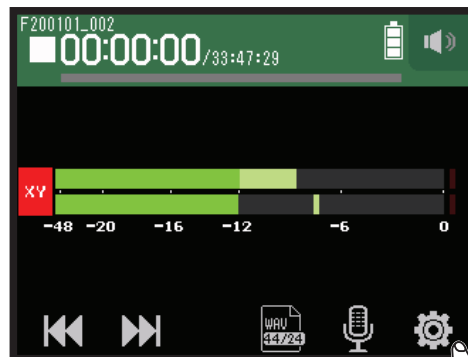

2. 请点击 Pre Rec。

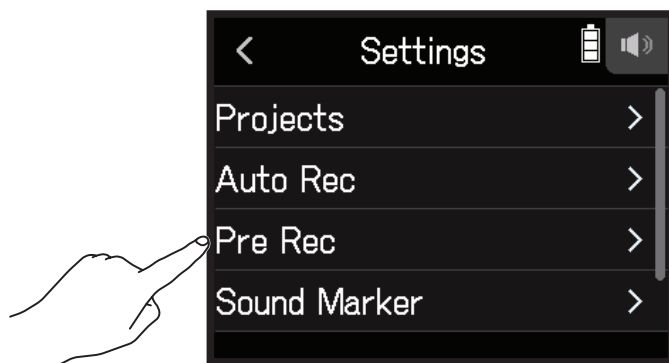

3. 请点击 On。

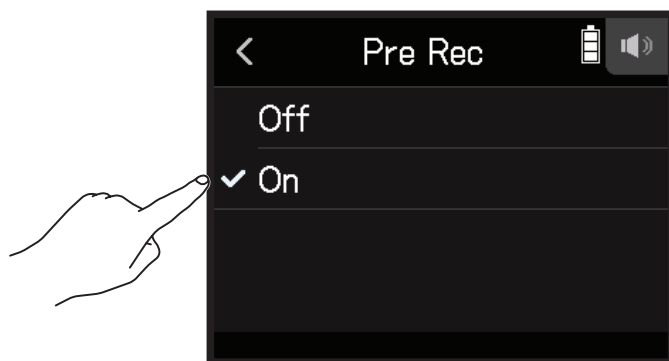

录音格式	最长预录音时间
MP3 128 kbps	6 秒
MP3 192 kbps	
MP3 320 kbps	
WAV 44.1 kHz/16 bit	
WAV 44.1 kHz/24 bit	
WAV 48 kHz/16 bit	
WAV 48 kHz/24 bit	3 秒
WAV 96 kHz/16 bit	
WAV 96 kHz/24 bit	

## 开启声音标记功能

输出接口 (**PHONE OUT** 和 **LINE OUT**) 将在录音开启和停止时输出时长半秒钟的提示音 (声音标记)。由于声音标记同样写入录音文件, 当您使用 **H8** 为视频拍摄录制音频时, 所输出的提示音可便于您进行音视频同步。

1. 请点击 。

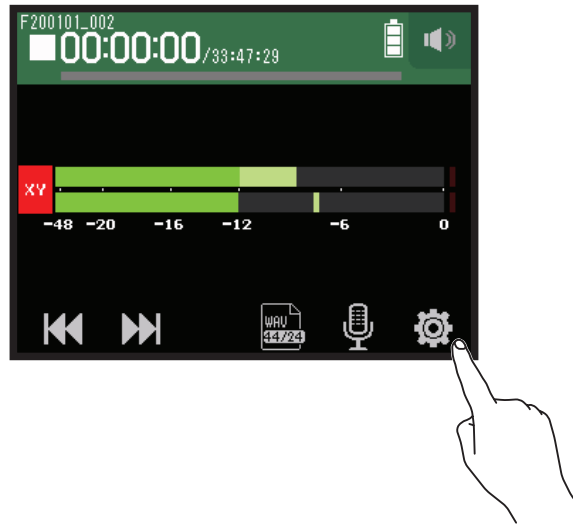

2. 请点击 **Sound Marker**。

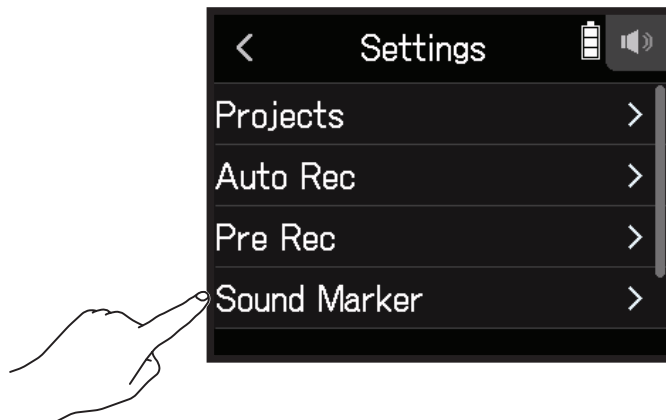

3. 请点击 **On**。

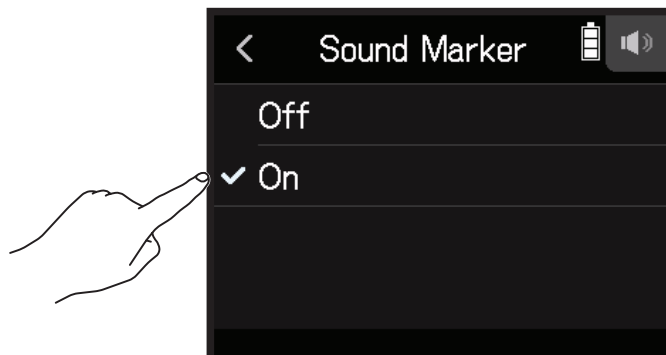



**注意**

使用耳机进行监听时，请注意并避免过高音量。

## L/R 音轨录音

录音过程中，经由设备内部调音台进行混音的音频信号将生成立体声文件。

1. 请点击 。

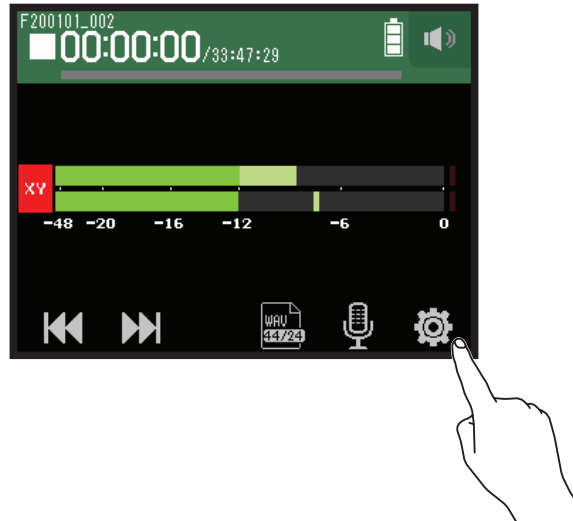

2. 请点击 **Track L/R On/Off**。

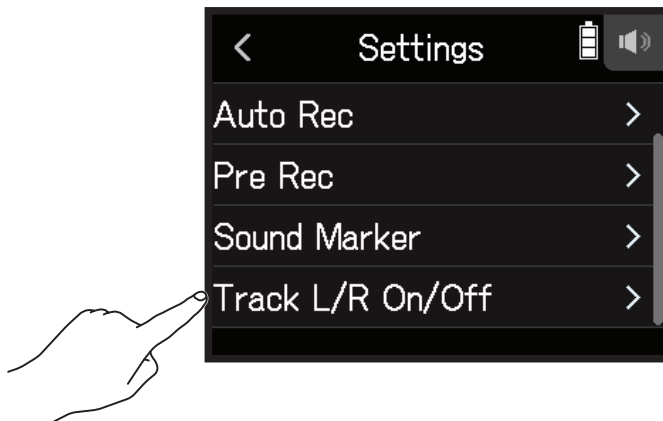

3. 请点击 On。

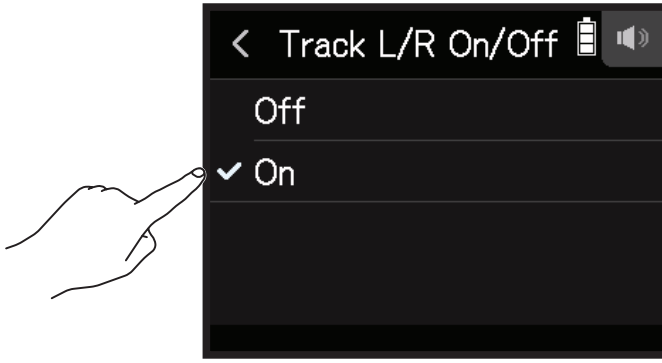

# 使用 MUSIC 应用进行录音

## 界面预览

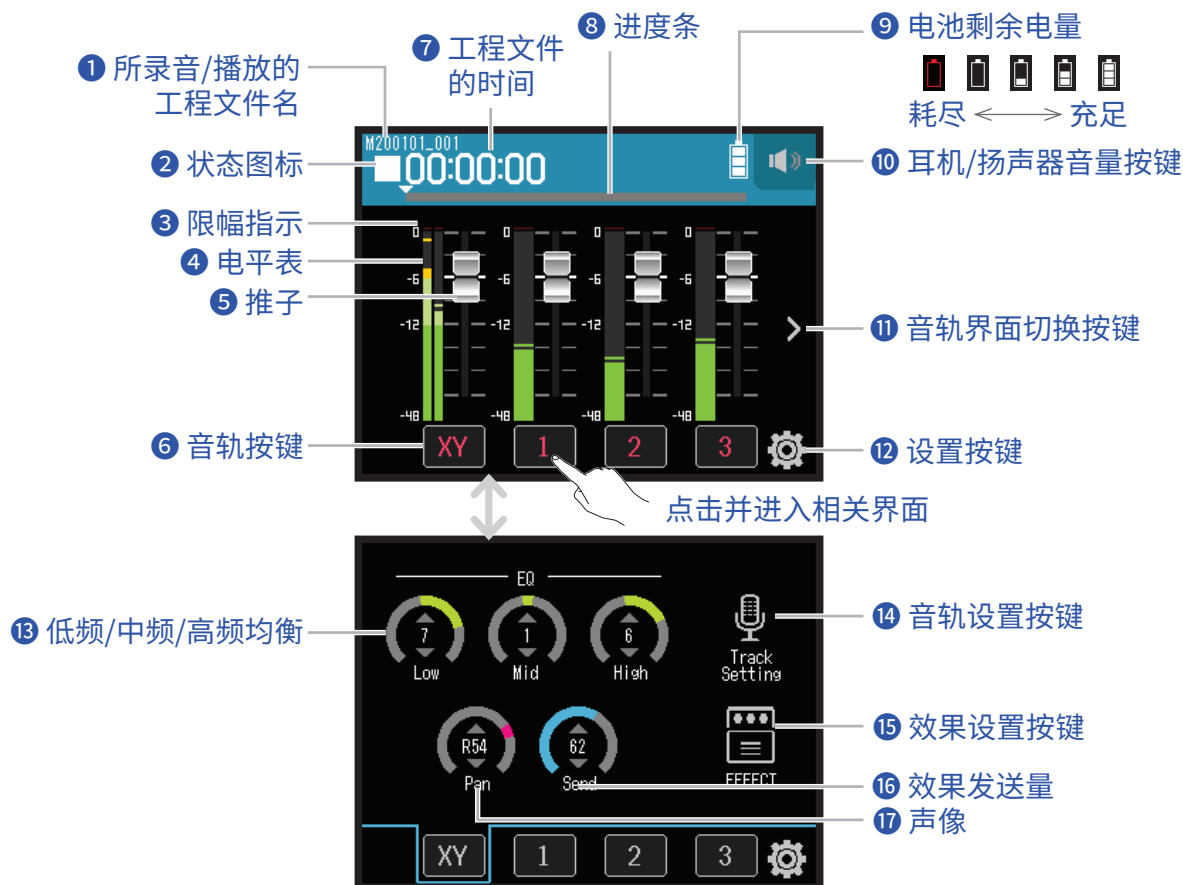

### 1 所录音/播放的工程文件名

### 2 状态图标

显示录音/播放状态。

■: 停止    ●: 录音中    ||: 录音/播放暂停    ►: 播放中

### 3 限幅指示

如果限幅指示亮起, 请调节输入电平 (→ [“设置录音 \(输入\) 电平” P. 26](#)) 或设置限幅器 (→ [“压缩 / 限幅 / 门限” P. 34](#))。

### 4 电平表

### 5 推子

### 6 音轨按键

点击并进入音轨通道条界面。

## 7 工程文件的时间

00:00:00/00:00:00

录音过程中

左侧时间：当前已录音时间

右侧时间：剩余可录音时间

播放过程中

左侧时间：当前已播放时间

右侧时间：剩余播放时间

## 8 进度条

显示当前播放位置。

滚动  标识将改变播放位置。

## 9 电池剩余电量

显示所使用电池的剩余电量。当电池的剩余电量过低时，请更换新电池 (→ [“装入电池” P. 17](#)) 或连接 AC 适配器 (→ [“使用 AC 适配器” P. 17](#))。

## 10 耳机/扬声器音量按键

点击并显示耳机或扬声器的音量推子。(→ [P. 42](#))

## 11 音轨界面切换按键

切换音轨显示界面。

## 12 设置按键

显示 SD 卡中的工程文件列表 (→ [P. 107](#)) 及新建工程文件 (→ [P. 61](#))。

## 13 低频/中频/高频均衡

提升或减弱均衡的低频、中频和低频。

## 14 音轨设置按键

设置 Lo Cut 和 Phantom 等应用于音轨的功能。(→ [P. 28](#))

## 15 效果设置按键

您可以使用插入效果。(→ [“使用效果” P. 68](#))

## 16 效果发送量

您可以调节发送效果的电平。

## 17 声像

您可以调节立体声的左右声场平衡。

# 新建工程文件

H8 中所含有录音/播放数据的系统文件称为工程文件。

1. 请点击 .

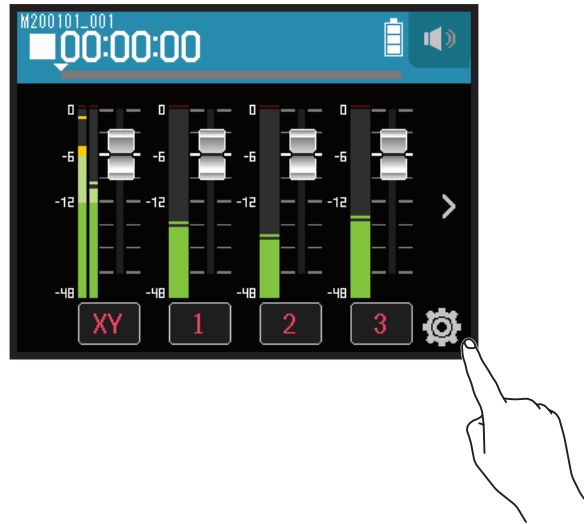

2. 请点击 **New Project**。

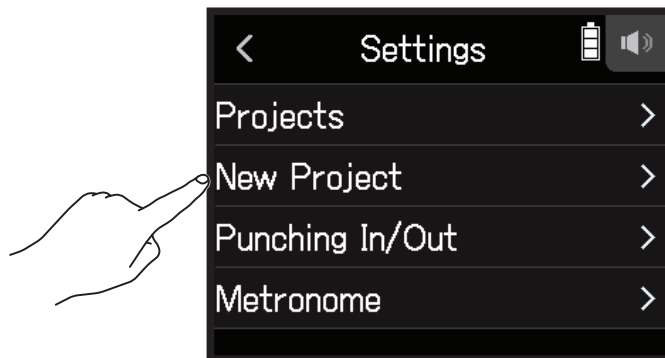

3. 请点击 **Rec Format**。

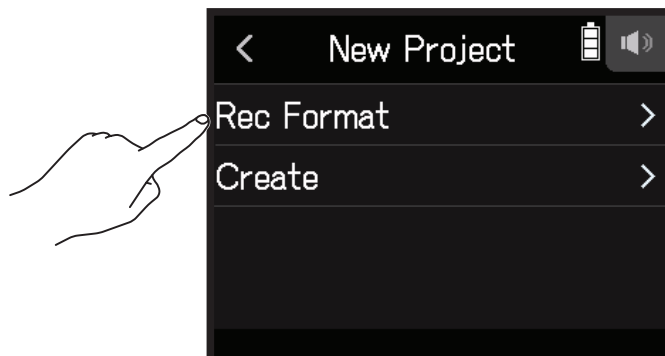

#### 4. 请点击并选择录音格式。

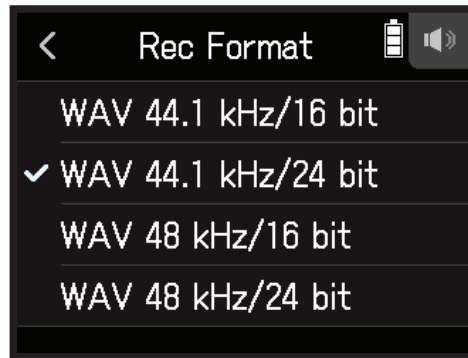

您可以选择以下录音格式。

设置	说明
WAV 44.1 kHz/16 bit	采样率 (kHz) 和比特率 (bit) 越高, 音频品质越佳。
WAV 44.1 kHz/24 bit	
WAV 48 kHz/16 bit	
WAV 48 kHz/24 bit	

#### 注意

效果仅在录音格式设置为 44.1 kHz/16 bit 或 44.1 kHz/24 bit 时才可以应用。

#### 5. 请点击 **Create** 并输入工程文件名。

关于字符输入的详细说明, 请参阅“字符输入界面概览”(→ [P. 14](#))。



#### 注意

新建的工程文件将作为录音/播放工程文件。

# 打开现有工程文件

1. 请点击 .

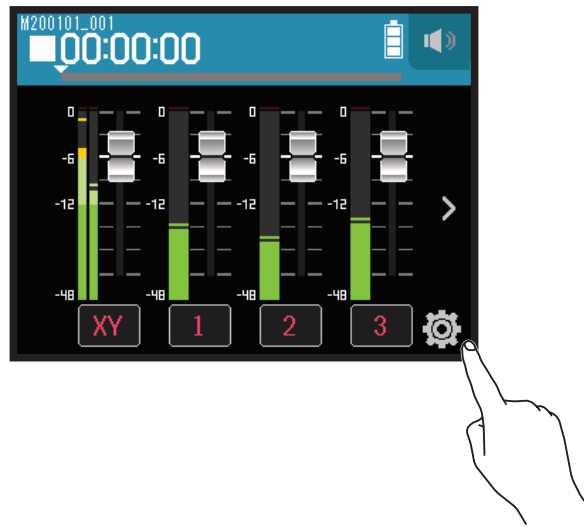

2. 请点击 **Projects**。

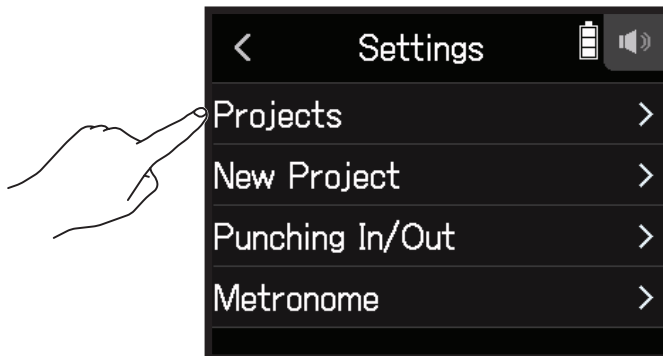

3. 请点击列表右端的 **...** 打开该工程文件。



4. 请点击 **Select**。

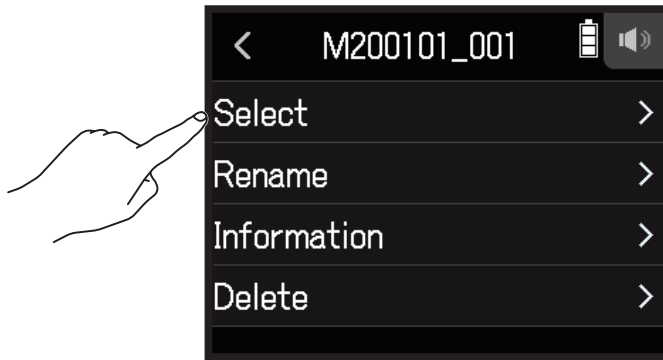

5. 请点击 **Execute**。

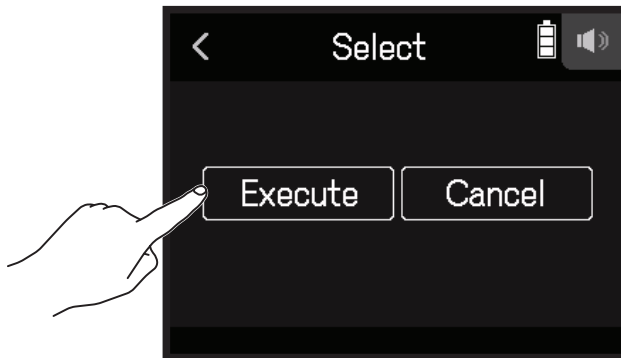



# 录音





## 录音步骤

录音操作步骤如下所示。



### 录音准备

- 请装入 SD 卡
- 请装入电池或连接 AC 适配器
- 请连接话筒音头
- 请连接话筒、乐器设备和调音台
- 请开启设备电源
- 请新建工程文件
- 请设置输入和输出



### 录音

- 先后按下  和  将开启录音；随后按下  将停止录音
- 按下  将暂停录音

### 播放与试听





- 按下  将播放录音；按下  将停止播放
- 您同样可以改变工程文件的混音设置

### 附加录音

- 插录设置
- 先后按下  和  将开启录音；随后按下  将停止录音

## 录音

---

1. 请在屏幕显示 MUSIC 应用界面时按下 。  
开启录音准备。
2. 请按下 。  
开始录音。
3. 您可以按下  暂停录音。
4. 请按下  停止录音。

### 注意

如果文件大小在录音过程中超过 2 GB, 录音将自动停止。

### 提示



录音过程中, 文件将定时进行自动储存。如果录音过程中发生断电或其他相关问题使其受损, 您可以将该文件指定于音轨从而使其恢复正常 ( → [“改变指定于音轨的文件” P. 74](#))。

# 播放录音



1. 请按下 .

## 播放过程中的相关操作

相关操作	触摸屏/按键说明
快进/快退	请左/右滚动 
暂停/恢复播放	请按下 
停止播放	请按下  / HOME

### 提示

- 左/右滚动进度条将改变播放位置。
- 播放过程中，按下音轨按键将切换其播放状态（亮起绿色）和静音状态（熄灭）。
- 如果您选择无效工程文件，屏幕将显示“Invalid Project!”信息。

## 应用效果

您可以为音轨应用 76 种效果。

1. 请点击您想应用效果的音轨按键。

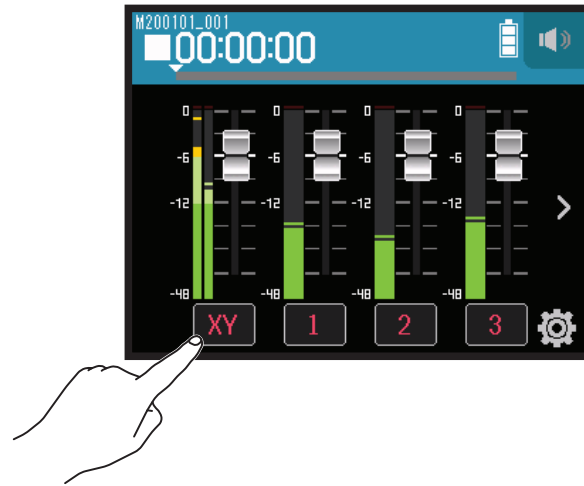

2. 请点击  EFFECT。



屏幕显示效果界面。

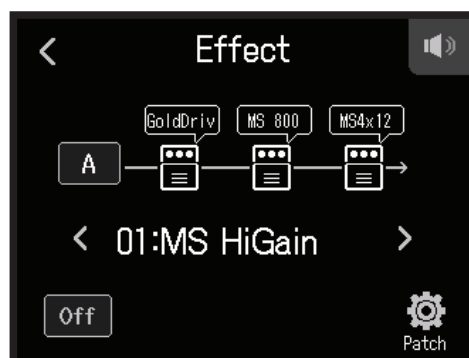

关于设置步骤等详细说明，请参阅“使用效果”（→ [P. 95](#)）。

### 注意

效果仅在录音格式设置为 44.1 kHz/16 bit 或 44.1 kHz/24 bit 时才可以应用。

## 使用节拍器

H8 内置的节拍器具有预备拍播放功能。节拍器设置另存于各工程文件中。

1. 请点击 .

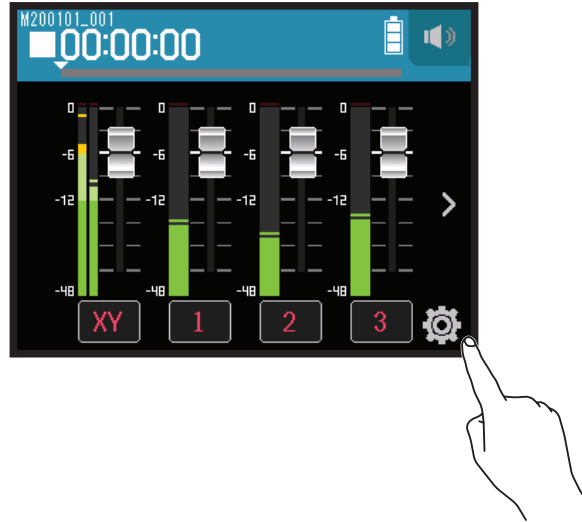

2. 请点击 **Metronome**。

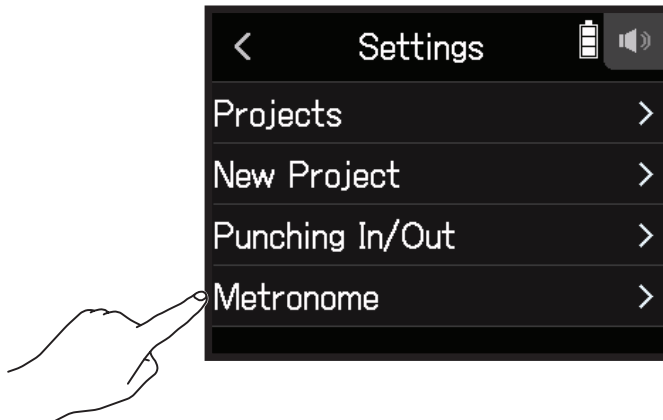

屏幕显示节拍器设置界面。

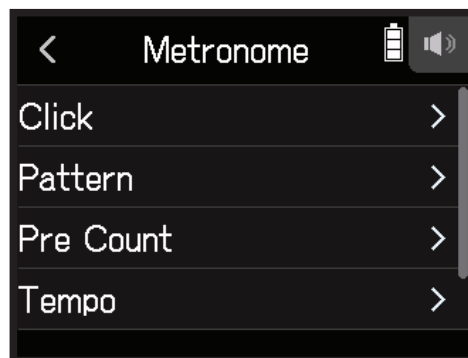

## 设置何时启用节拍器

1. 请点击节拍器设置界面中的 Click。

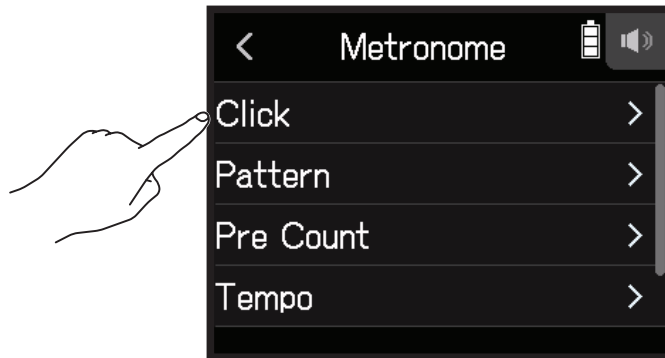

2. 请点击并选择所需设置 (参阅下方说明)。

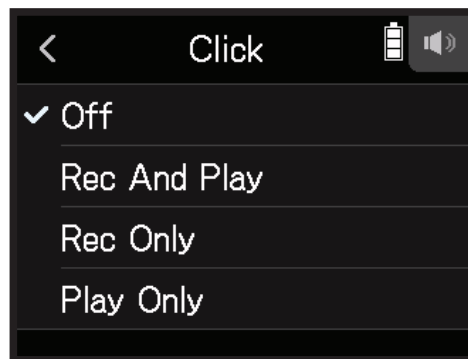

何时启用节拍器 (设置)	说明
Off	关闭节拍器。
Rec And Play	录音和播放过程中开启节拍器。
Rec only	仅录音过程中开启节拍器。
Play only	仅播放过程中开启节拍器。

## 选择节拍器拍号

1. 请点击节拍器设置界面中的 **Pattern**。

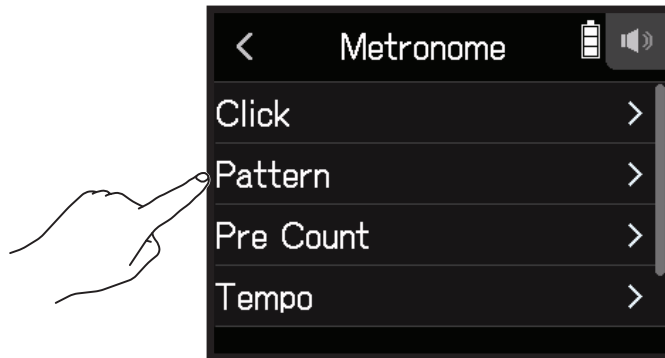

2. 请点击并选择所需拍号。

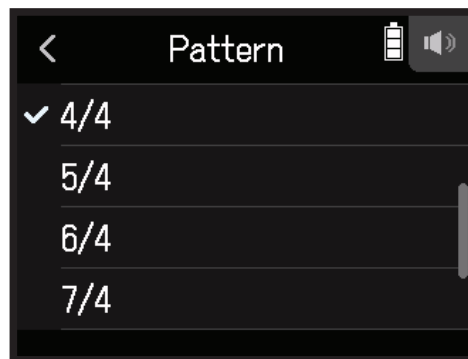

---

### 提示

可选拍号为 0/4、1/4、2/4、3/4、4/4、5/4、6/4、7/4、8/4 或 6/8。

---

## 设置预备拍

您可以在录音/播放前设置预备拍。

1. 请点击节拍器设置界面中的 **Pre Count**。

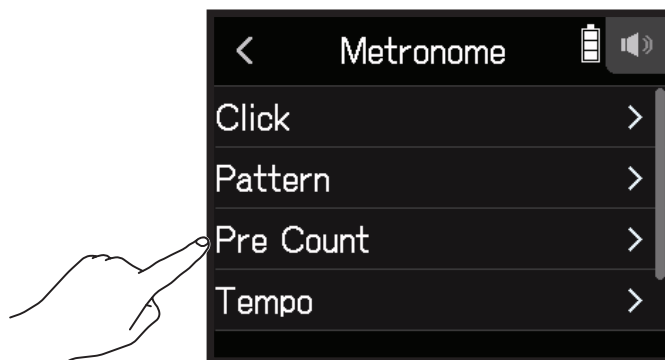

2. 请点击并选择所需设置（参阅下方说明）。

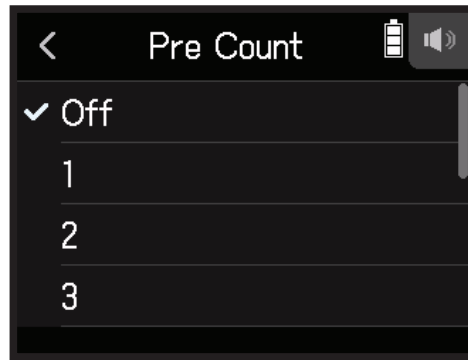

您可以选择如下预备拍设置。

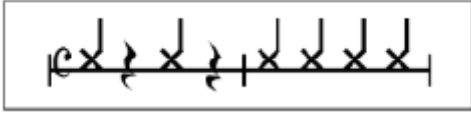
设置	说明
Off	不演奏预备拍。
1-8	录音/播放前，预备拍将根据所设置的拍点（1-8）进行演奏。
Special	录音/播放前，预备拍将如下节拍进行演奏。 

## 设置节拍器速度

1. 请点击节拍器设置界面中的 **Tempo**。

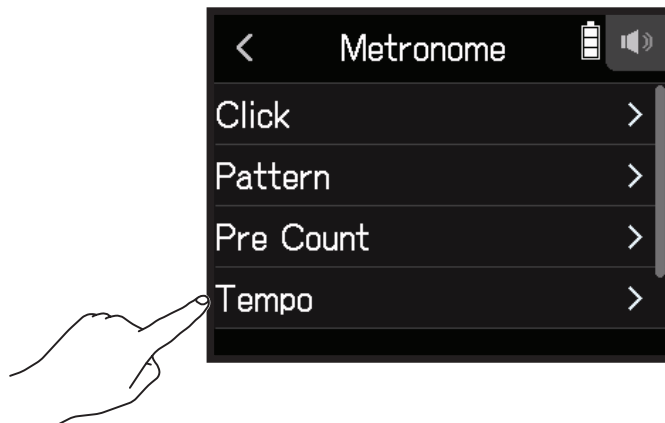



2. 请向上或向下滚动  设置节拍器速度。



**提示**

- 节拍器的速度可设置为 40 至 250。
- 所设置的节拍器速度将应用于相关效果。

## 设置节拍器音量

1. 请点击节拍器设置界面中的 **Level**。

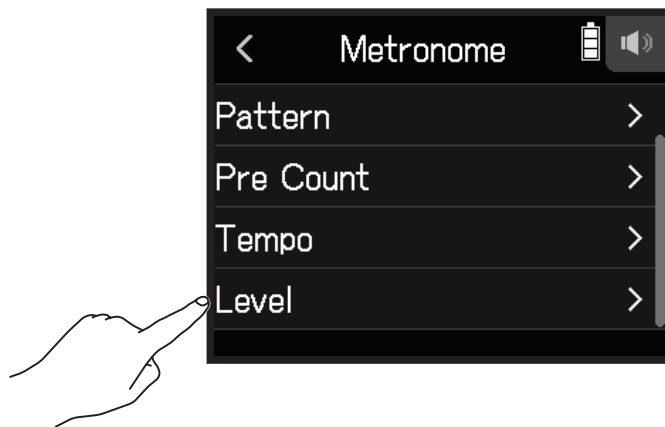

2. 请向上或向下滚动  设置节拍器音量。

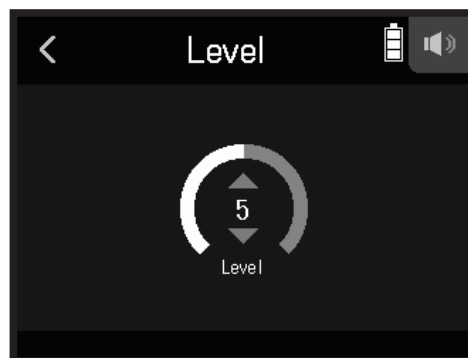

**提示**

- 节拍器的音量可设置为 0 至 10。

## 为音轨指定文件

您可以将其他工程文件中的音轨录音或录音备份指定于当前工程文件中的任意音轨并进行播放。

### 改变指定于音轨的文件

1. 请点击您想指定文件的音轨。

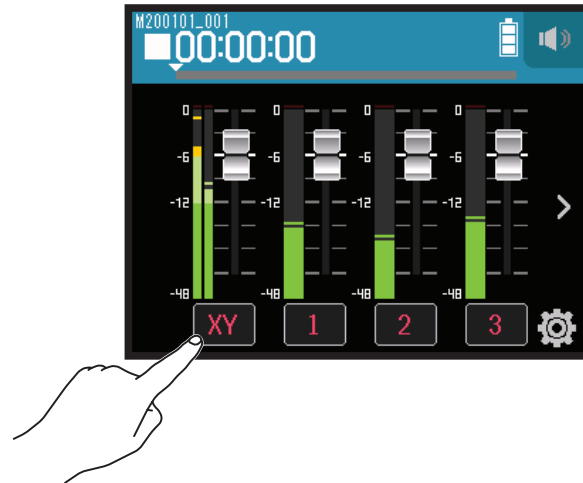

2. 请点击  Track Setting。



3. 请点击 File Assign。

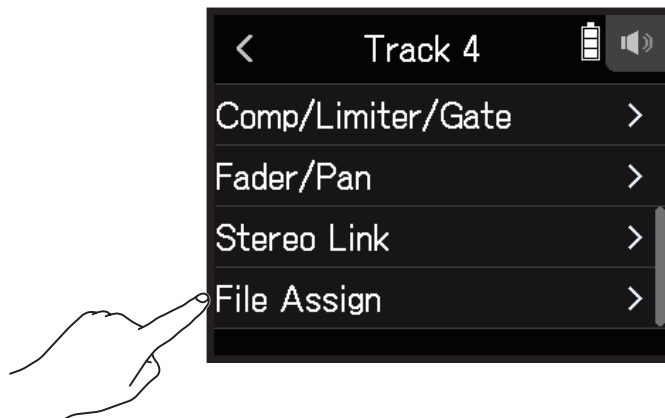

4. 请点击 Assign。

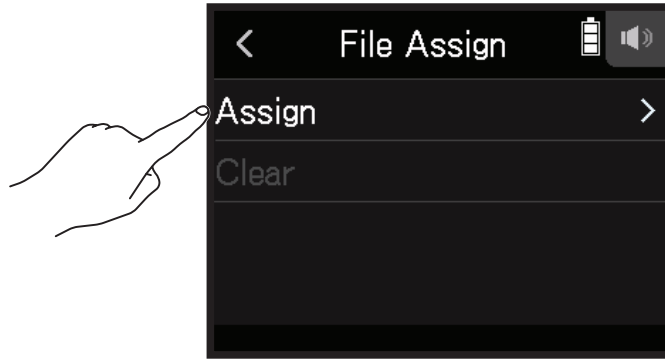

5. 请点击您想指定的文件。

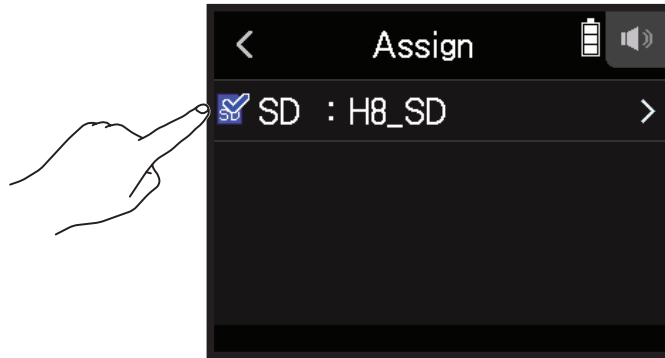

6. 请点击 Assign。

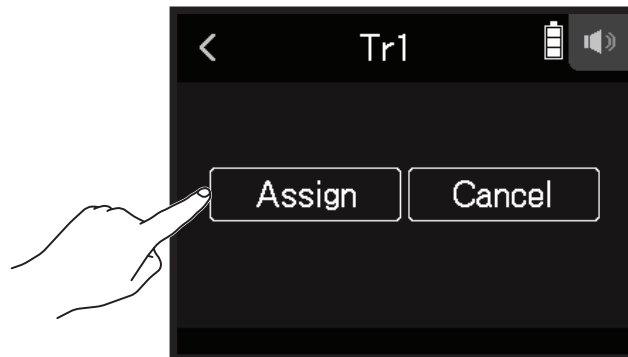

**注意**

如果所指定的录音数据源于另一工程文件，该录音数据将复制于当前所选的工程文件。

## 移除音轨所指定的文件

1. 请点击您想移除所指定文件的音轨按键。

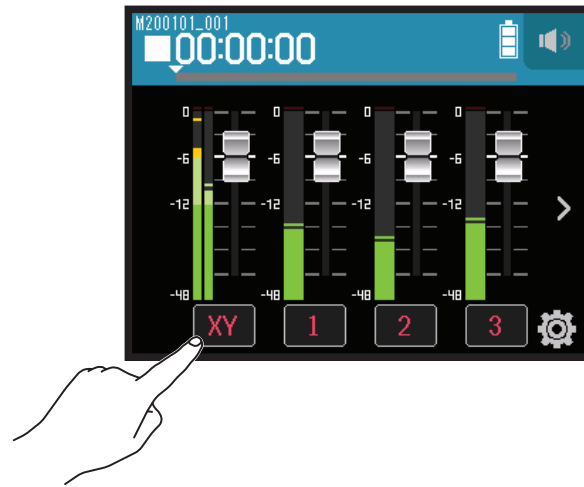

2. 请点击  Track Setting。



3. 请点击 File Assign。

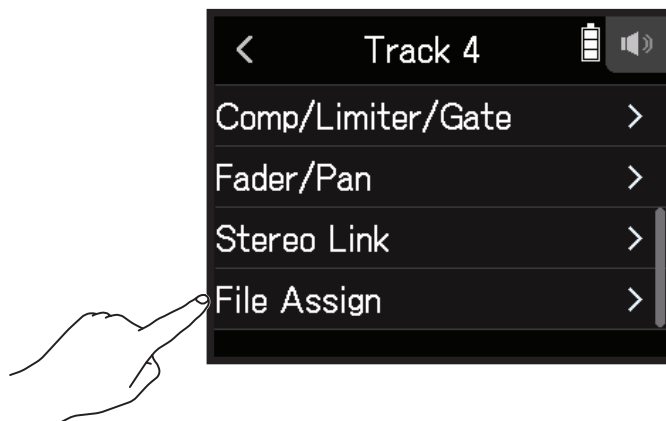

4. 请点击 Clear。

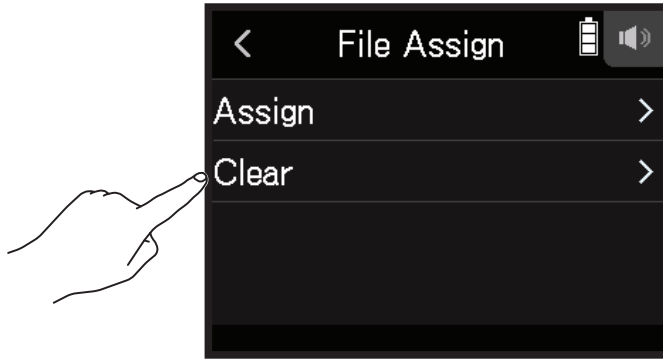

5. 请点击 Execute。

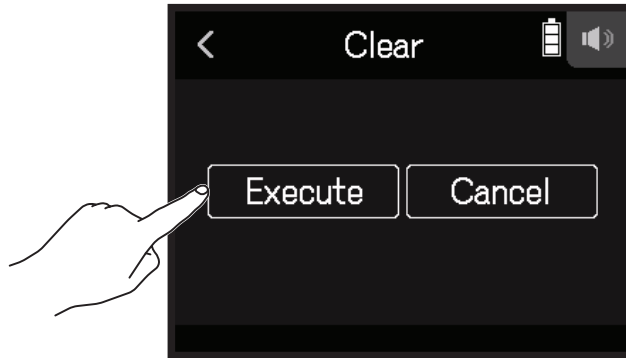

## 附加录音

当 Punching In/Out 设置为 **Off** 时, 音轨将新建录音。

当 Punching In/Out 设置为 **On** 时, 音轨中的部分数据可重新录音。

1. 请点击 。

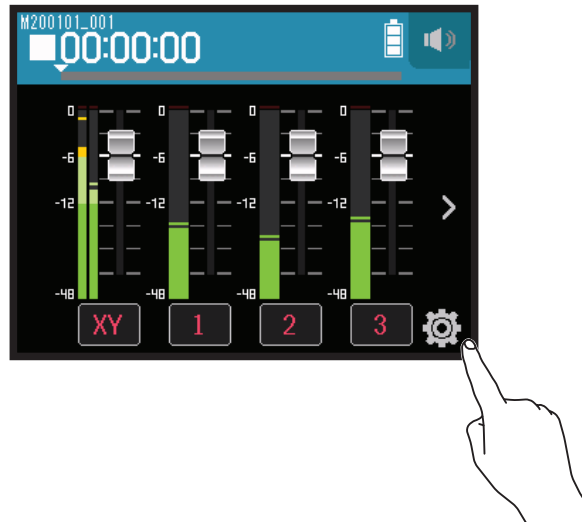

2. 请点击 **Punching In/Out**。

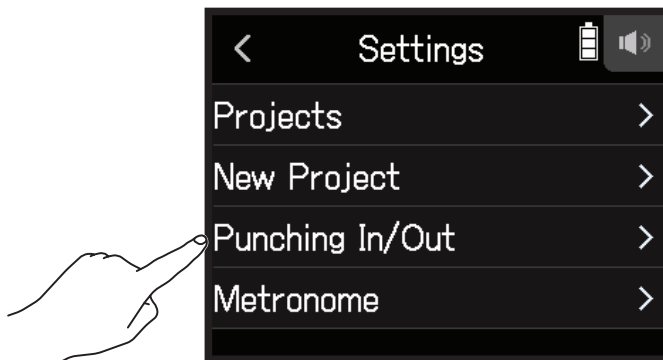

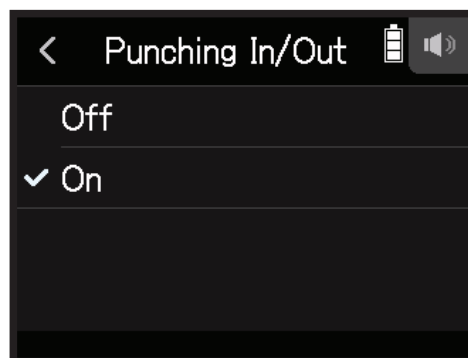

3. 请选择 **Off** 或 **On**。



设置	说明
Off	新建录音。
On	音轨中的部分数据进行重新录音。



## 新建录音

1. 请点击 **Punching In/Out** 并选择 **Off**。
2. 请数次点击您想执行新建录音的音轨按键，直至其亮起红色。
3. 请按下 。  
开启录音准备。
4. 请按下 。  
开始录音。
5. 请按下  停止录音。

## 音轨中的部分数据进行重新录音

插录功能用于重新录制音轨中的部分数据。“Punching in”将音轨的状态从播放切换为录音，而“Punching out”则相反。

您可以手动操作 **H8** 的插录功能。

1. 请点击 **Punching In/Out** 并选择 **On**。
2. 请数次点击您想执行新建录音的音轨按键，直至其亮起红色。
3. 请按下  开启播放。
4. 请在插录的起始位置 (Punching In) 按下 。
5. 请在插录的结束位置 (Punching Out) 按下 。

### 注意

- 每次开启音轨播放可执行一次插录操作。
- 由于执行插录操作将重写音轨中的部分数据，因此该部分的原始数据将丢失。

## 工程文件混音

### 调节音轨电平

1. 请向上或向下滚动各音轨推子调节其电平。



#### 提示

音轨电平的设置范围为  $-\infty$  至 +10 dB。

### 调节相关参数

1. 请点击您想调节相关参数的音轨按键。

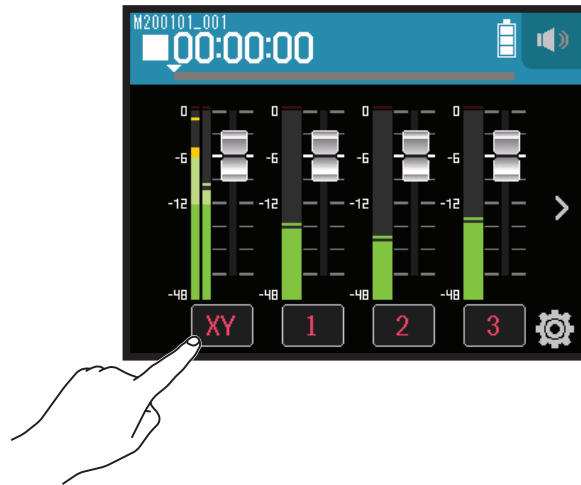



2. 请向上或向下滚动  调节各参数。您同样可以点击其他音轨按键并调节其相关参数。



参数	说明
EQ Low*	<ul style="list-style-type: none"> <li>提升/减弱均衡的低频。</li> <li>类型：搁架型</li> <li>增益范围：-12 dB — +12 dB</li> <li>频率：100 Hz</li> </ul>
EQ Mid*	<ul style="list-style-type: none"> <li>提升/减弱均衡的中频。</li> <li>类型：峰值型</li> <li>增益范围：-12 dB — +12 dB</li> <li>频率：2.5 kHz</li> </ul>
EQ High*	<ul style="list-style-type: none"> <li>提升/减弱均衡的高频。</li> <li>类型：搁架型</li> <li>增益范围：-12 dB — +12 dB</li> <li>频率：10 kHz</li> </ul>
Pan*	调节立体声的左右声场平衡。
Send*	调节发送效果的电平。
Track Setting	设置输入。( → <a href="#">“设置输入和输出” P. 25</a> )
EFFECT	使用插入效果。( → <a href="#">“使用效果” P. 95</a> )

#### 注意

\* 该参数仅在执行音轨缩混时启用，并不应用于各音轨录音。  
另两项参数应用于各音轨录音。

## 音轨缩混

您可以将工程文件的各音轨录音缩混为立体声文件 (WAV)。

### 注意

插录功能开启时不能执行缩混操作。

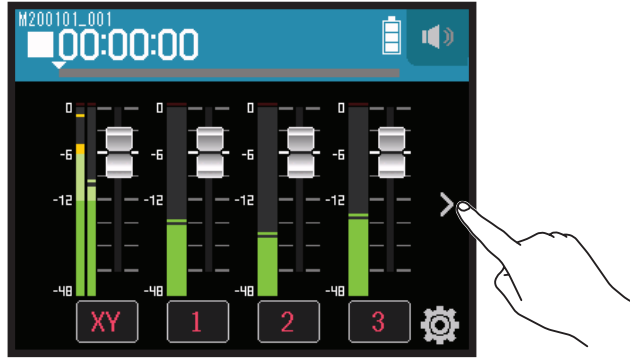

1. 请点击音轨界面切换按钮 > 将屏幕切换至 LR 音轨界面。

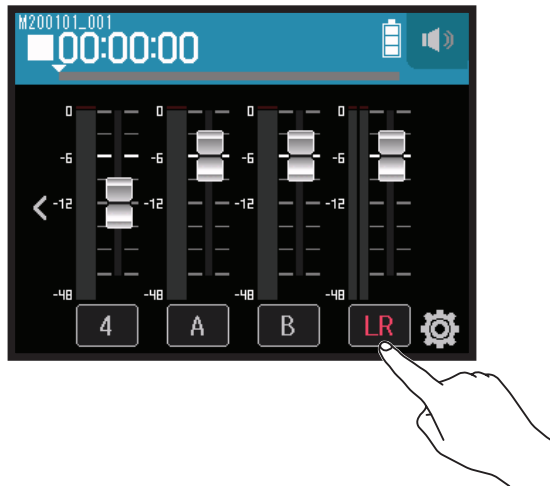

2. 请点击 LR 音轨按钮。



LR 将以红色显示。

3. 请按下 。  
开启录音准备。
4. 请点击 。  
开始录音。
5. 请按下  停止录音。

# 使用 PODCAST 应用进行录音

## 界面预览

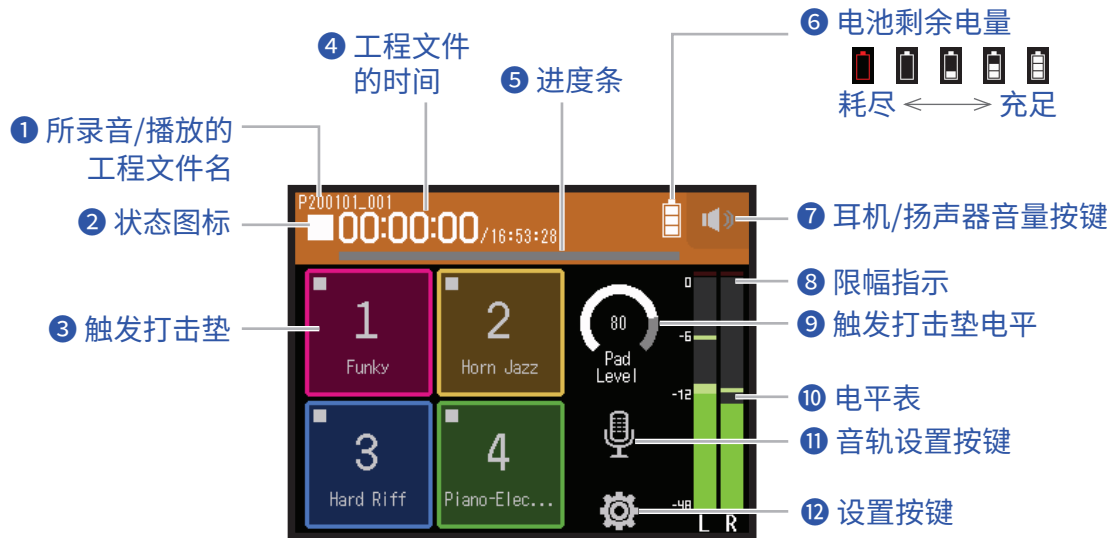

### 1 所录音/播放的工程文件名

### 2 状态图标

显示录音/播放状态。

■ : 停止   ● : 录音中   || : 录音/播放暂停   ► : 播放中

### 3 触发打击垫

您可以播放指定于各触发打击垫的音频素材。

### 4 工程文件的时间

00:00:00/00:00:00

录音过程中

左侧时间：当前已录音时间

右侧时间：剩余可录音时间

播放过程中

左侧时间：当前已播放时间

右侧时间：剩余播放时间

### 5 进度条

显示当前播放位置。

所添加的标记将显示于进度条上方。

滚动 ▼ 标识将改变播放位置。

### 6 电池剩余电量

显示所使用电池的剩余电量。当电池的剩余电量过低时，请更换新电池 ( → [“装入电池” P. 17](#)) 或连接 AC 适配器 ( → [“使用 AC 适配器” P. 17](#))。

## 7 耳机/扬声器音量按键

点击并显示耳机或扬声器的音量推子。( → [P. 42](#))

## 8 限幅指示

如果限幅指示亮起, 请调节输入电平 ( → [“设置录音 \(输入\) 电平” P. 26](#)) 或设置限幅器 ( → [“压缩 / 限幅 / 门限” P. 34](#))。

## 9 触发打击垫电平

您可以调节触发打击垫的电平。

## 10 电平表

显示 LR 音轨的电平。

当您开启 LR 音轨时, **LR** 将以红色显示。

## 11 音轨设置按键

设置 Lo Cut 和 Phantom 等应用于音轨的功能。( → [P. 27](#))

## 12 设置按键

显示 SD 卡中的工程文件列表 ( → [P. 107](#)) 及设置录音格式 ( → [P. 91](#))。

# 录音



## 录音步骤

录音操作步骤如下所示。

### 录音准备

- 请装入 SD 卡
- 请装入电池或连接 AC 适配器
- 请连接话筒音头
- 请连接话筒、乐器设备和调音台
- 请开启设备电源
- 请设置录音格式
- 请设置输入和输出

### 录音

- 请按下  开启录音或按下  停止
- 由触发打击垫播放的音频同样可进行录音
- 您可以在录音过程中添加标记
- 您可以按下  暂停录音

### 播放与试听

- 请按下  播放录音或按下  停止播放
- 您可以跳跃至录音文件的标记处或为工程文件进行混音设置

## 录音

1. 请在屏幕显示 PODCAST 应用界面时按下 。  
录音开启。

#### 注意

- 如果您在录音过程中使用触发打击垫播放音频，该音频将进行立体声混音并录制于音轨 3/4。
- 在 PODCAST 模式中，输入 3/4 不可用。

2. 您可以按下  暂停录音。

#### 注意

- 录音暂停时，该位置将添加标记。再次按下  将恢复录音。
- 一个工程文件最多可添加 99 个标记。

#### 提示

录音不暂停时同样可以添加标记。( → [“设置标记的添加方式” P. 135](#))

3. 请按下  停止录音。

**注意**

如果文件大小在录音过程中超过 2 GB，以更高一级编号命名的新工程文件将继续进行录音。工程文件之间的音频衔接不会断开。

**提示**









录音过程中，文件将定时进行自动储存。如果录音过程中发生断电或其他相关问题使其受损，您可以将该文件指定于音轨从而使其恢复正常 ( → [“改变指定于音轨的文件” P. 74](#))。

## 播放录音



1. 请按下 .

## 播放过程中的相关操作

相关操作	触摸屏/按键说明
选择播放工程文件/移至标记处	请点击  
快进/快退	请持续点住   请左/右滚动 
以 15 秒为单位进行前后跳转播放	请点击  
暂停/恢复播放	请按下 
停止播放	请按下 

---

**提示**

- 左/右滚动进度条将改变播放位置。
  - 播放过程中，按下音轨按键将切换其播放状态（亮起绿色）和静音状态（熄灭）。
  - 如果您选择无效工程文件，屏幕将显示“Invalid Project!”信息。
  - 如果设备中不储存有工程文件，屏幕将显示“No Project!”信息。
  - 播放过程中，按下  将添加标记，即在所需位置进行提示。（→ [“设置标记的添加方式” P. 135](#)）
- 

2. 请按下  返回 PODCAST 应用原始界面。

## 使用触发打击垫

音频文件（WAV 格式）可指定于触摸屏中的触发打击垫并随时播放。如果您想在播客广播、直播或现场音乐会中播放音乐片段或演绎特殊音效，请使用触发打击垫功能。

### 注意

- 如果您在录音过程中使用触发打击垫播放音频，该音频将进行立体声混音并录制于音轨 3/4。
- 在 PODCAST 模式中，输入 3/4 不可用。

## 使用触发打击垫播放音频素材

H8 在出厂时已内置有 13 种音效并将 4 种音效指定于触发打击垫中。

1. 请点击触发打击垫。



### 注意

如果您在录音过程中使用触发打击垫播放音频，该音频将录制于音轨 3/4。

### 提示

向上或向下滚动 **Pad Level** 可调节触发打击垫的总电平。



## 将音频文件指定于触发打击垫

您可以将设备中的内置音色或储存于 SD 卡中的音频文件指定于触发打击垫。

1. 请点击 。

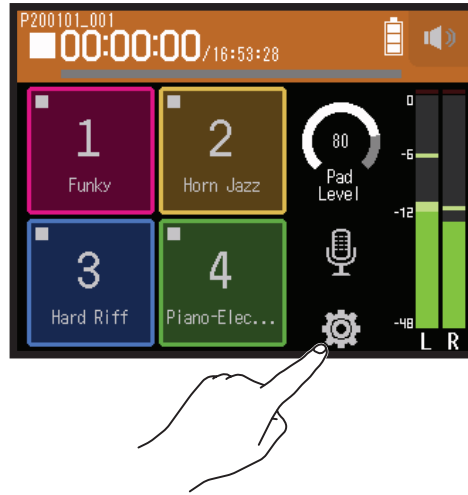

2. 请点击 **Sound Pad Assign**。

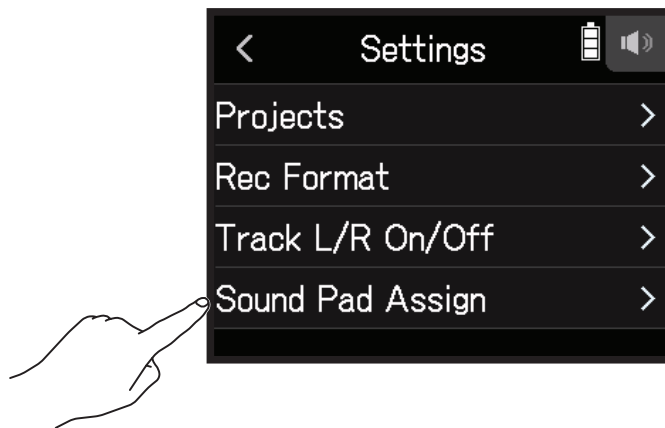

3. 请点击您想指定音频文件的打击垫编号。

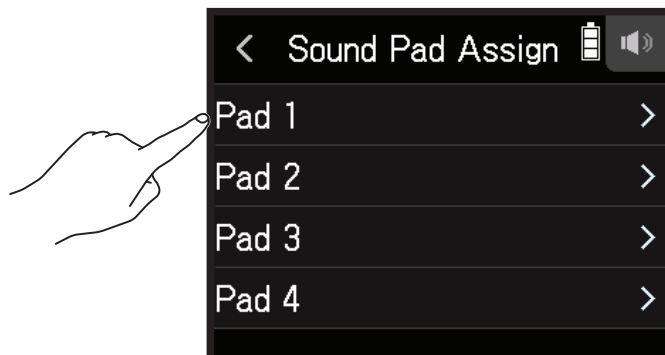

4. 请点击 **Preset** 或 **SD CARD**。

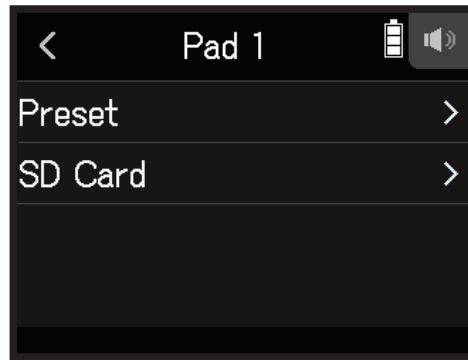

5. 请点击您想指定的音频文件。

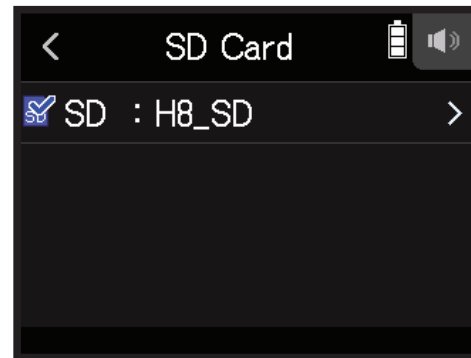

6. 请点击 **Assign**。

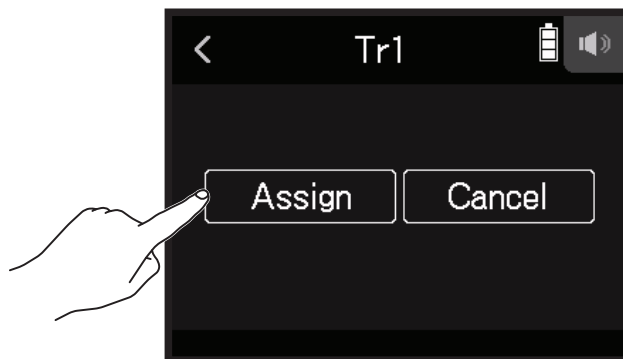

#### 注意

- 请使用电脑将您想为触发打击垫指定的音频文件储存于 SD 卡的 SOUND PAD 文件夹中。  
( → [“读卡器功能” P. 122](#) )
- 触发打击垫支持播放以下类型的音频文件。
  - 文件格式 : WAV
  - 采样率 : 44.1/48 kHz
  - 比特率 : 16/24 比特
  - 通道 : 单声道/立体声
- 当您未将未储存于 SOUND PAD 文件夹中的音频文件指定于触发打击垫后, 该文件将复制于 SOUND PAD 文件夹中。

# 录音设置

## 设置录音格式

请根据所需的音频品质和文件大小选择相应的录音格式。

1. 请点击 .

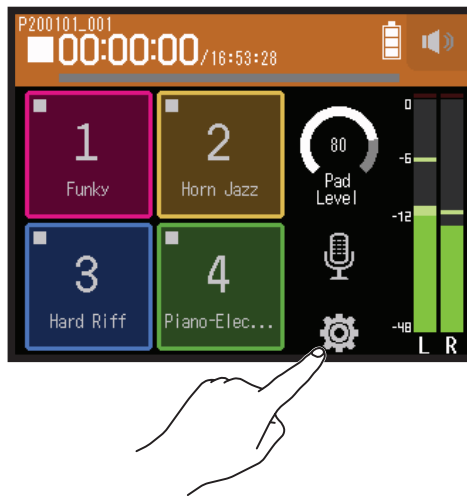

2. 请点击 **Rec Format**。

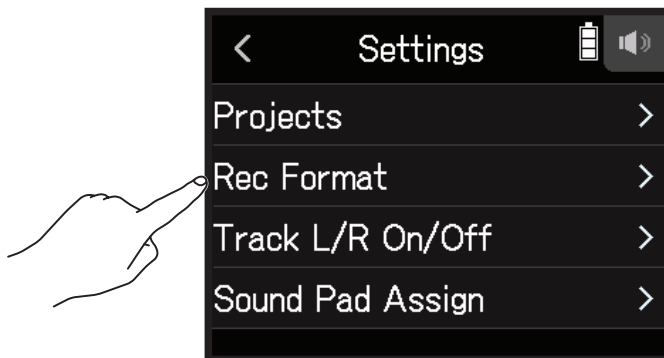

3. 请点击并选择录音格式。

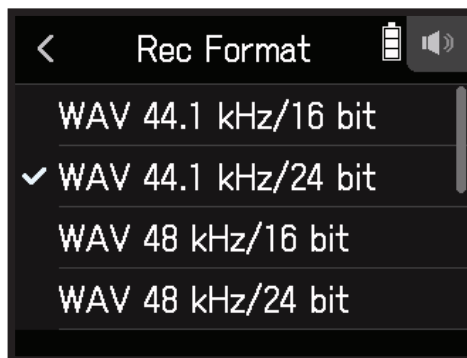

您可以选择以下录音格式。

设置	说明
WAV 44.1 kHz/16 bit	采样率 (kHz) 和比特率 (bit) 越高, 音频品质越佳。
WAV 44.1 kHz/24 bit	
WAV 48 kHz/16 bit	
WAV 48 kHz/24 bit	

## L/R 音轨录音

录音过程中, 经由设备内部调音台进行混音的音频信号将生成立体声文件。

1. 请点击 。

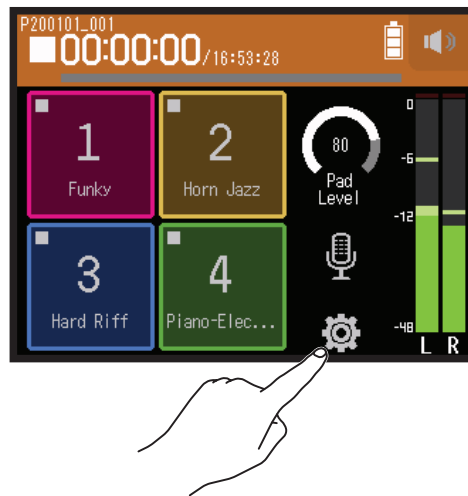

2. 请点击 **Track L/R On/Off**。

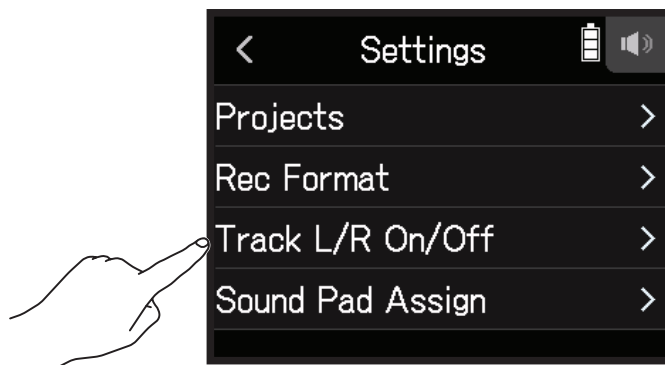

3. 请点击 On。

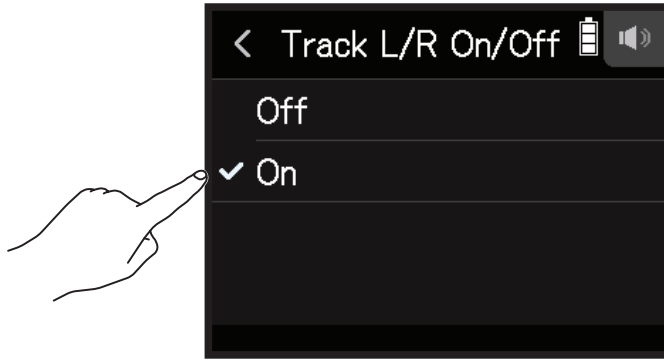

## 应用效果

您可以为音轨应用 76 种效果。

1. 请点击 .



2. 请选择您想应用效果的音轨。

3. 请点击 **Effect**。

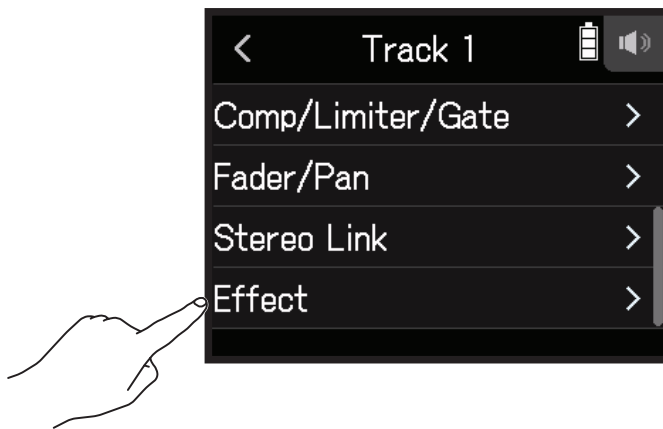

屏幕显示效果界面。

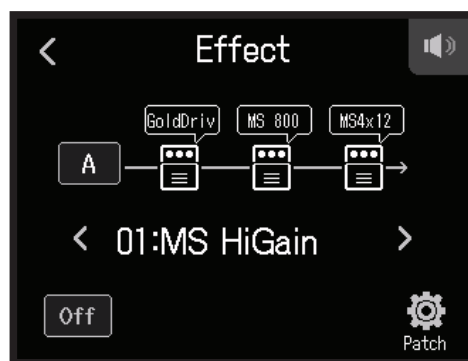

关于设置步骤等详细说明，请参阅“使用效果” (→ [P. 95](#))。

**注意**

效果仅在录音格式设置为 44.1 kHz/16 bit 或 44.1 kHz/24 bit 时才可以应用。

# 使用效果

通过应用效果，您可以改变乐器、人声和其他声源所演绎的声音。如同 ZOOM 综合效果器中的效果一样，H8 所内置的效果同样可以应用于所连接的设备。结合电脑（Mac/Windows）并使用可免费下载的 Guitar Lab 效果管理应用软件，您不仅可以为 H8 添加各种在线分享的效果，而且可以编辑和备份音色。

## 选择所需应用效果的音轨和音色

### 从 MUSIC 应用界面选择所需应用效果的音轨

1. 请选择音轨。

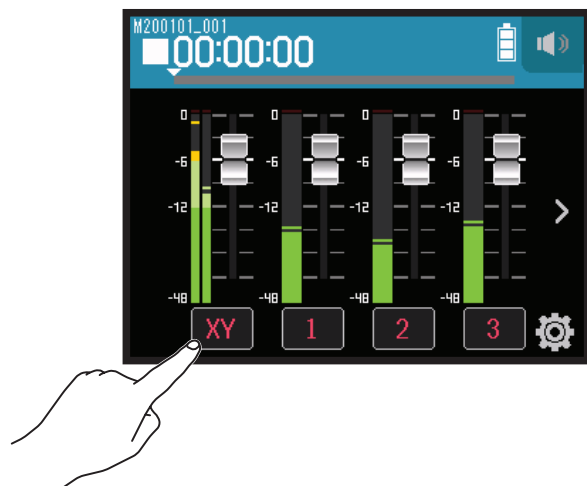

2. 请点击  EFFECT。



屏幕显示效果界面。

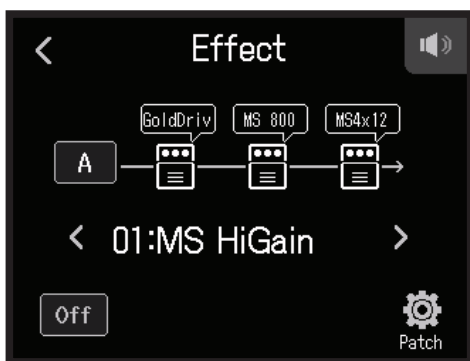

3. 请点击输入图标。

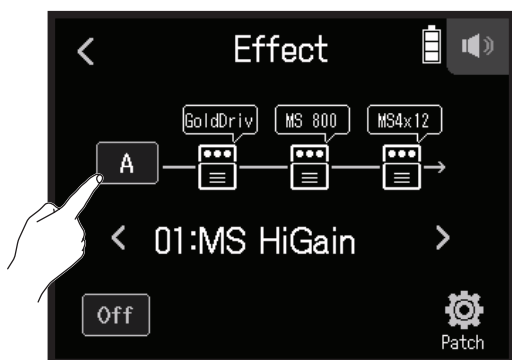

4. 请选择您想应用效果的音轨。

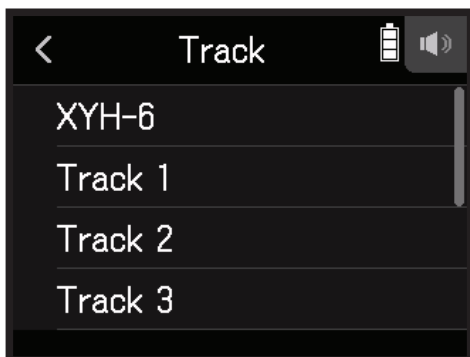



## 从 PODCAST 应用界面选择所需应用效果的音轨

1. 请点击 .



2. 请选择音轨。

3. 请点击 **Effect**。

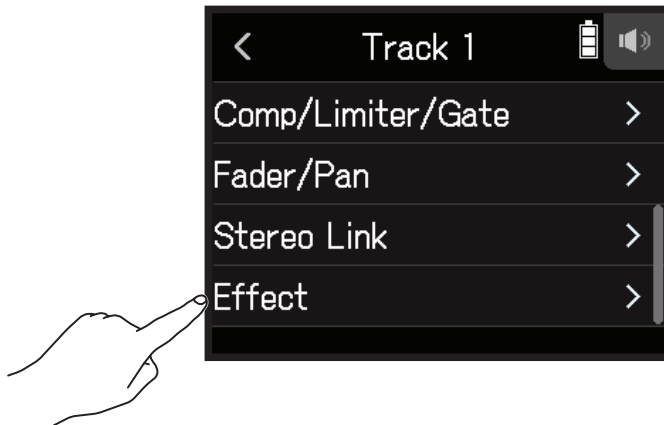

屏幕显示效果界面。

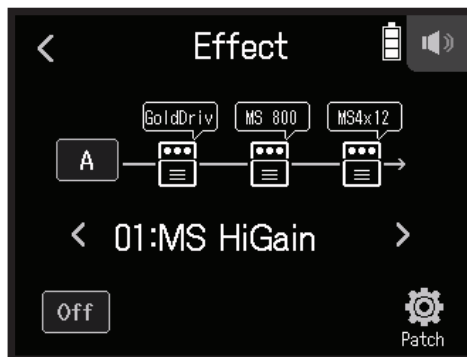

4. 请点击输入图标。

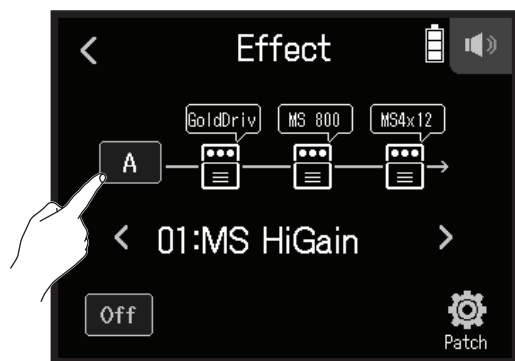

5. 请选择您想应用效果的音轨。

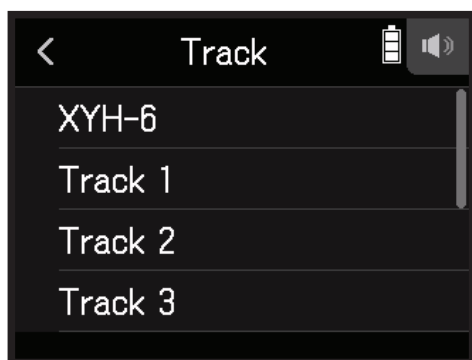

## 选择音色并设置其效果应用状态

1. 请点击效果界面中的 < 和 > 选择音色。

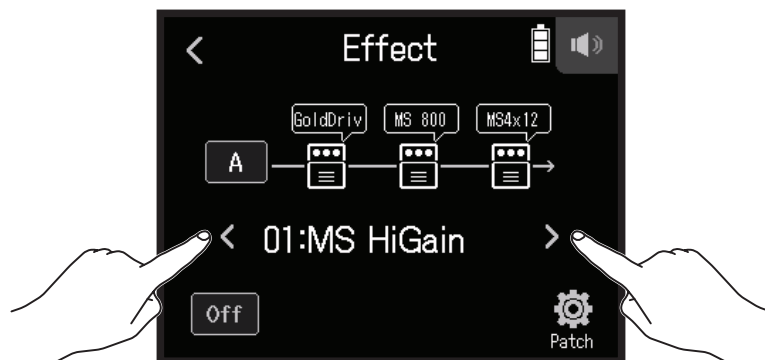

2. 请点击 On/Off。

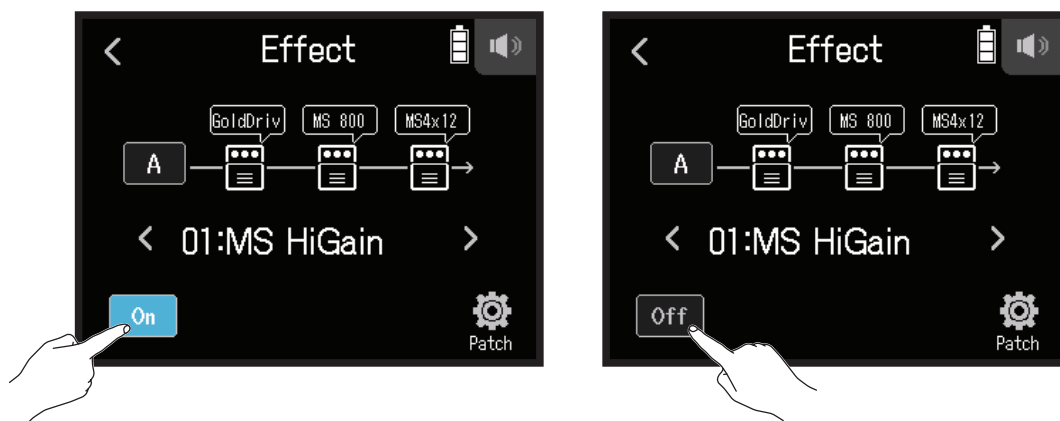

# 调节效果参数

1. 请点击效果界面中的效果。

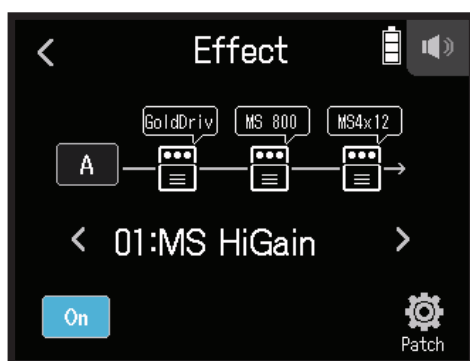

2. 请调节效果参数。



- 点击 **On/Off** 将切换其开启/关闭状态
- 点击 **Type** 将改变所应用的效果。
- 向上或向下滚动参数将调节其数值。

## 注意

- 如果效果包含五个或以上参数，请点击 > 显示位于其他页面的参数。
- 虽然 **H8** 可同时应用任意三种效果，但如果其信号处理能力超出既定上限范围，屏幕将显示“Process Overflow. Change effect”信息，即信号将进行直通而不经由效果处理。此时，您可以改变所应用的任一效果，从而解决这一问题。
- 可调节的参数取决于所应用的效果。

# 设置音色

## 储存音色

1. 请点击效果界面中的  Patch。

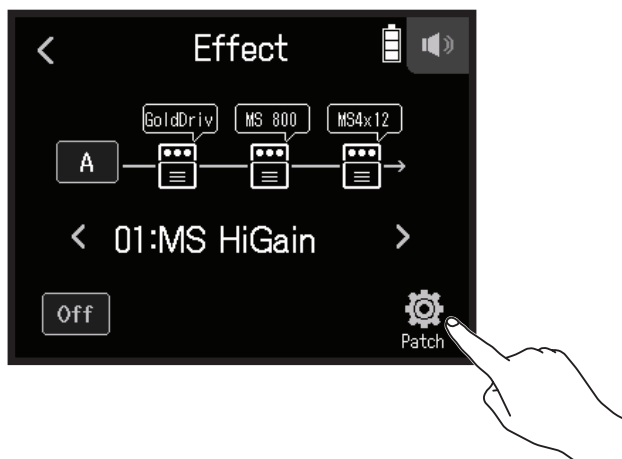

2. 请点击 **Save**。

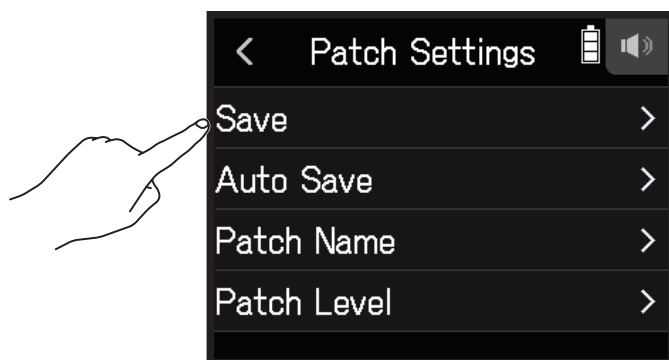

3. 请点击储存目标的音色名称。

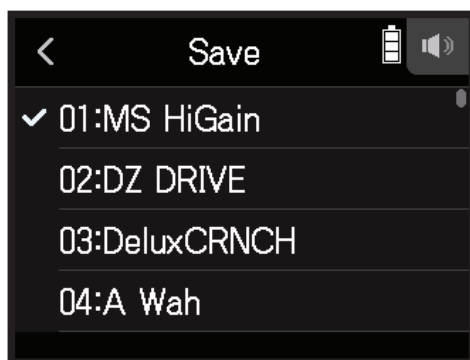

4. 请点击 **Execute**。

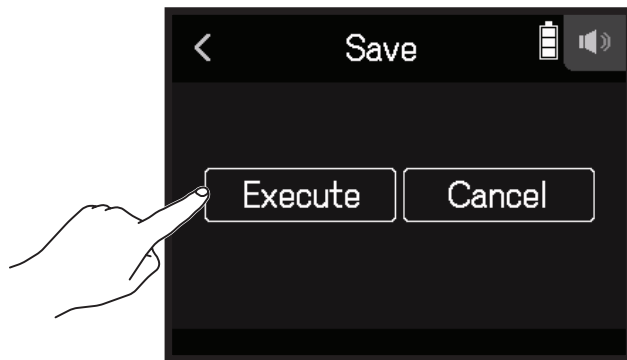

**注意**

- 音色不能储存于工程文件。
- H8 可以储存 50 个音色。

## 自动储存音色

音色可以在编辑后进行自动储存。

1. 请点击效果界面中的  **Patch**。

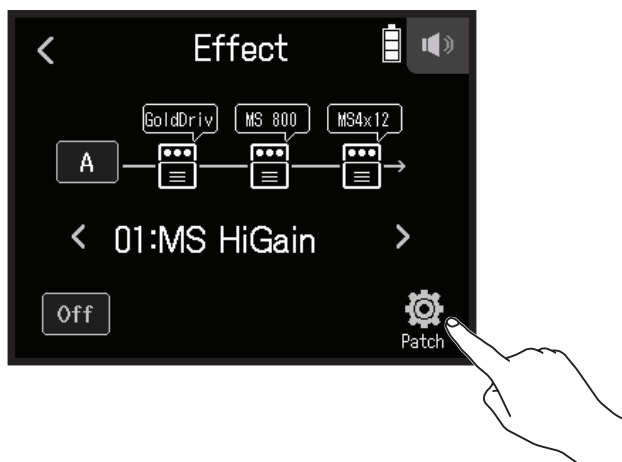

2. 请点击 **Auto Save**。

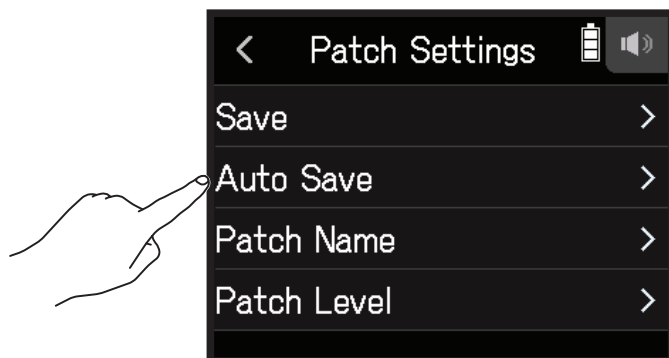

3. 请点击 On。

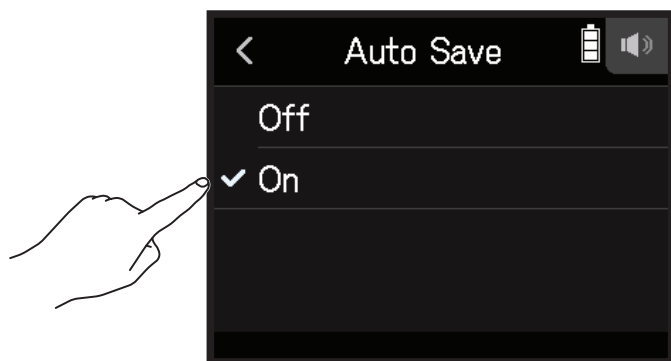

## 改变音色名称

1. 请在效果界面选择您想改变其名称的音色。

2. 请点击  Patch。

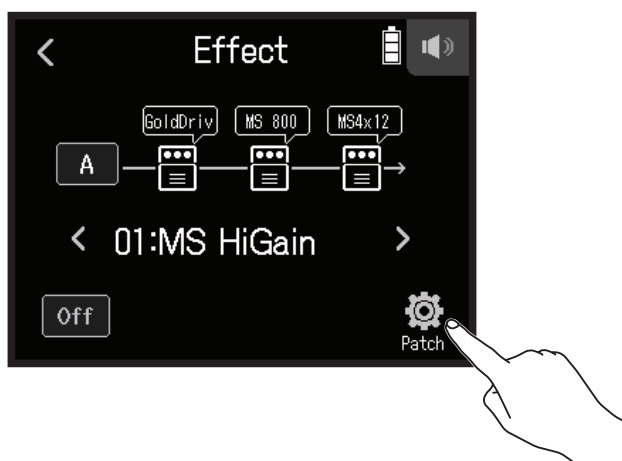

3. 请点击 Patch Name。

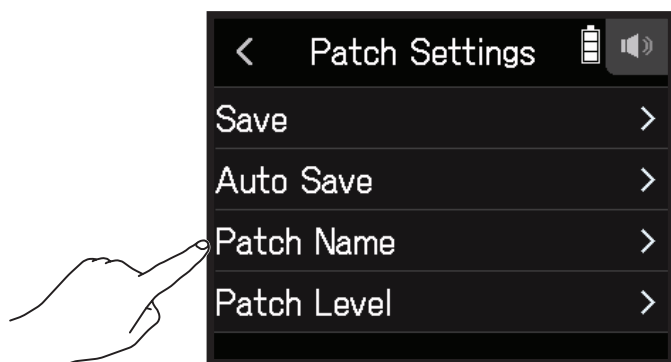

4. 请输入音色名称并点击 **Enter**。

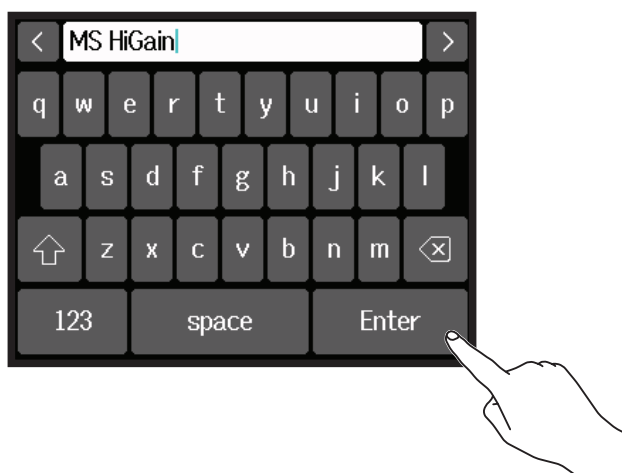

关于字符输入的详细说明, 请参阅“字符输入界面概览”(→ [P. 14](#))。

## 改变音色电平

1. 请点击效果界面中的  Patch。

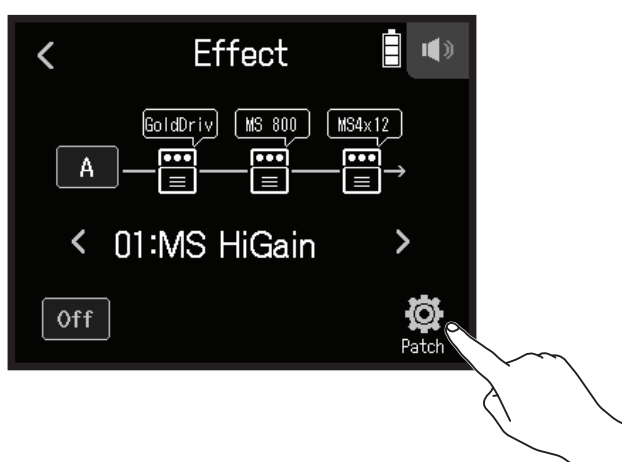

2. 请点击 **Patch Level**。

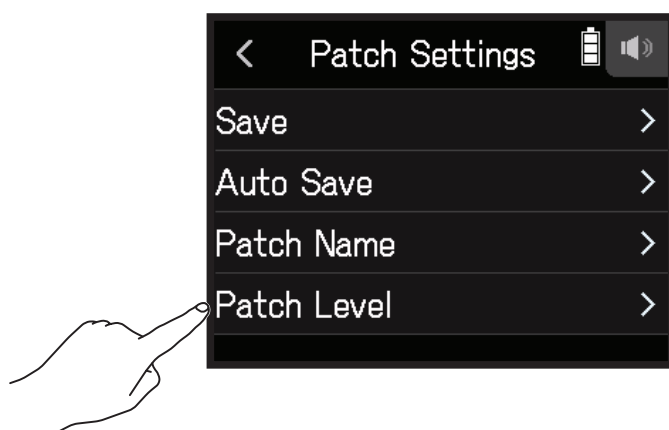



3. 请向上或向下滚动  调节音色电平。



# 管理工程文件

## 文件夹和文件结构

当您使用 H8 进行录音时，在 SD 卡中所创建的文件夹和文件的目录结构如下所示。

所有三种应用（FIELD、MUSIC 和 PODCASTS）都可以和已创建的工程文件一起使用。（96 kHz/16 比特的录音和播放操作以及 96 kHz/24 比特 WAV 文件仅支持 FIELD 应用。）

H8 中管理录音和播放数据的系统文件称为工程文件。

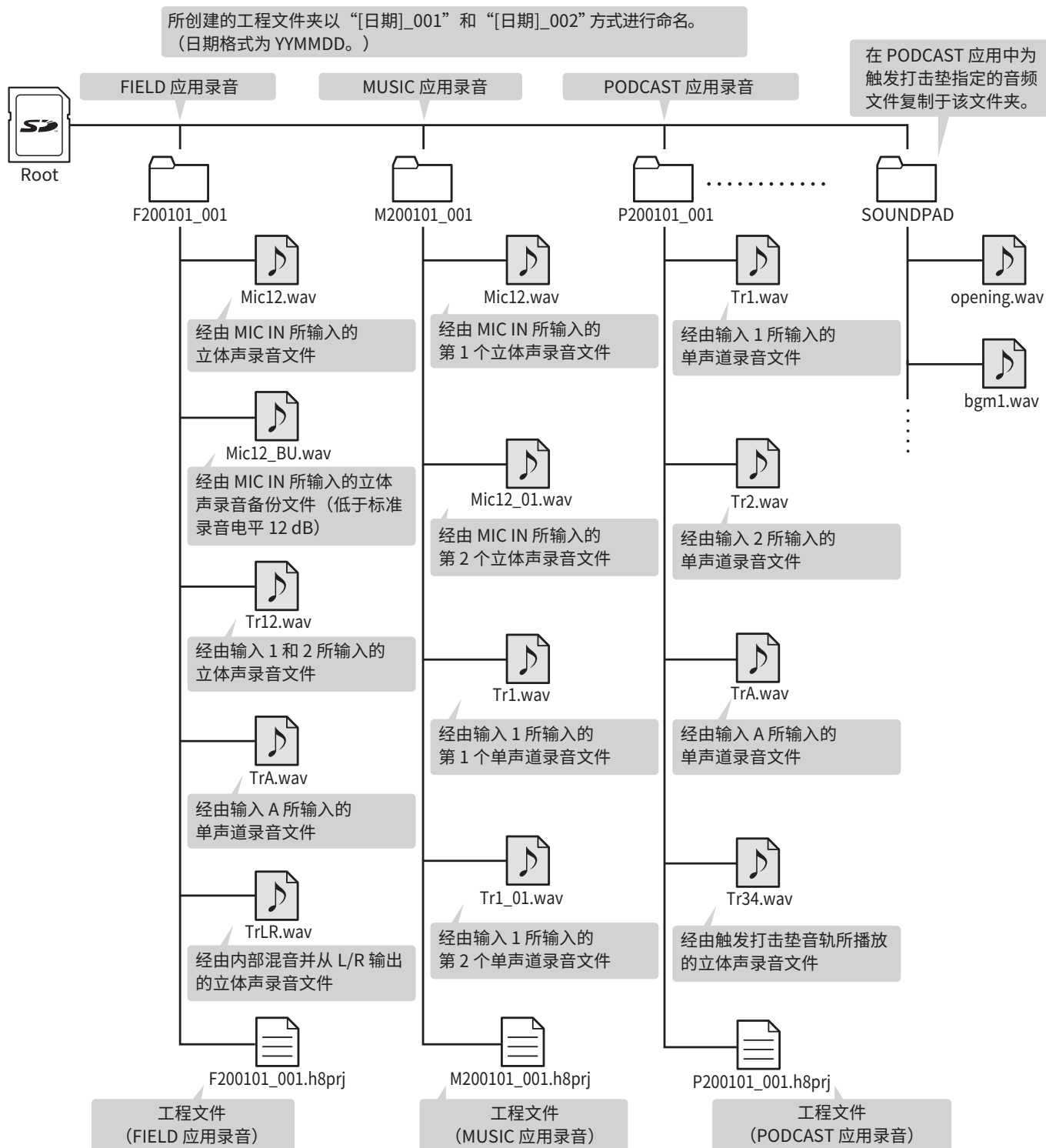

# 管理工程文件

您不仅可以浏览 SD 卡中的内容及创建文件夹，也可以设置、删除录音/播放文件夹并查看其相关信息。

## 工程文件操作界面

1. 请点击应用界面中的 。

2. 请点击 **Projects**。

工程文件操作界面显示 SD 卡中的文件夹和文件。

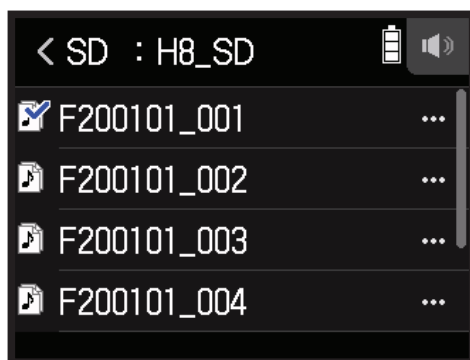

• 您可以执行以下操作。

相关操作	说明
进入下一级	请点击文件夹
返回上一级	请点击 
显示选项	请点击 

## 选择工程文件夹及工程文件

请选择您想播放工程文件或进行工程文件录音的文件夹并返回该录音应用的原始界面。

1. 请点击工程文件操作界面中工程文件右端的 ...。

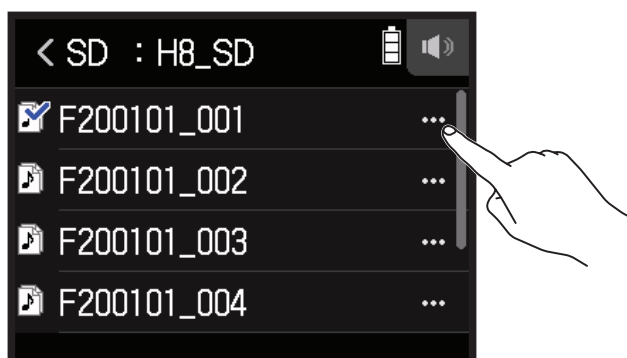

2. 请点击 Select。

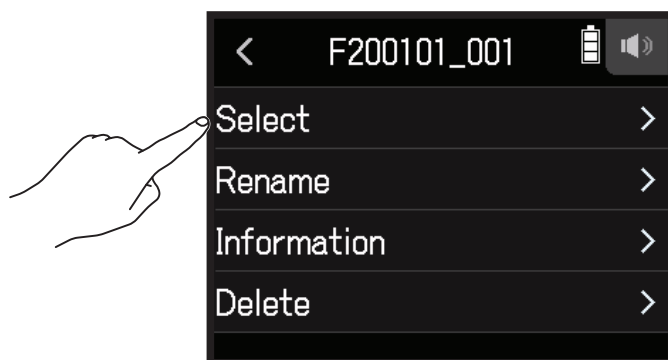

3. 请点击 Execute。

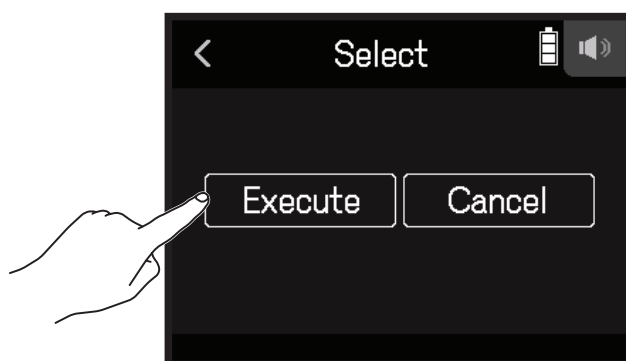

### 注意

当您选择工程文件夹后，该文件夹中的第一个工程文件将作为进行播放的工程文件。

## 改变工程文件夹及工程文件的名称

1. 请点击工程文件操作界面中工程文件右端的...

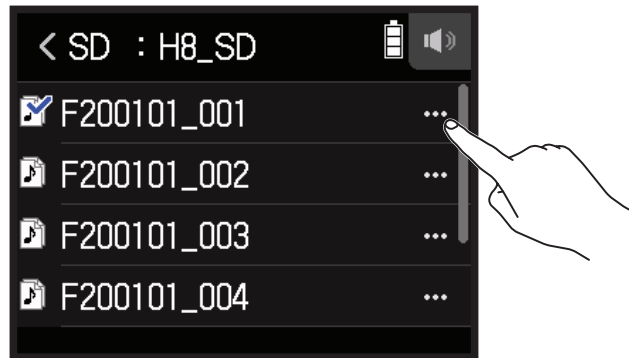

2. 请点击 **Rename**。

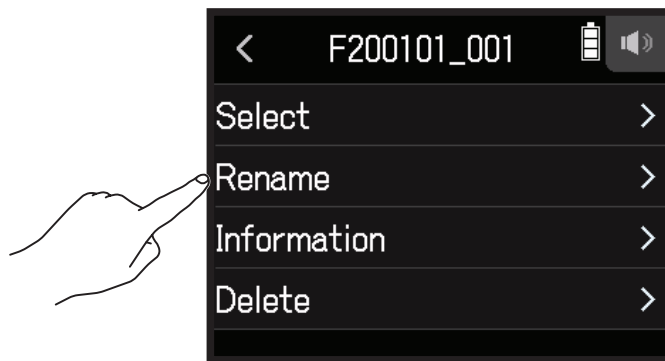

3. 请输入工程文件夹/工程文件的名称。



关于字符输入的详细说明，请参阅“字符输入界面概览”（→ [P. 14](#)）。

## 查看工程文件信息

1. 请点击工程文件操作界面中工程文件右端的...



2. 请点击 Information.

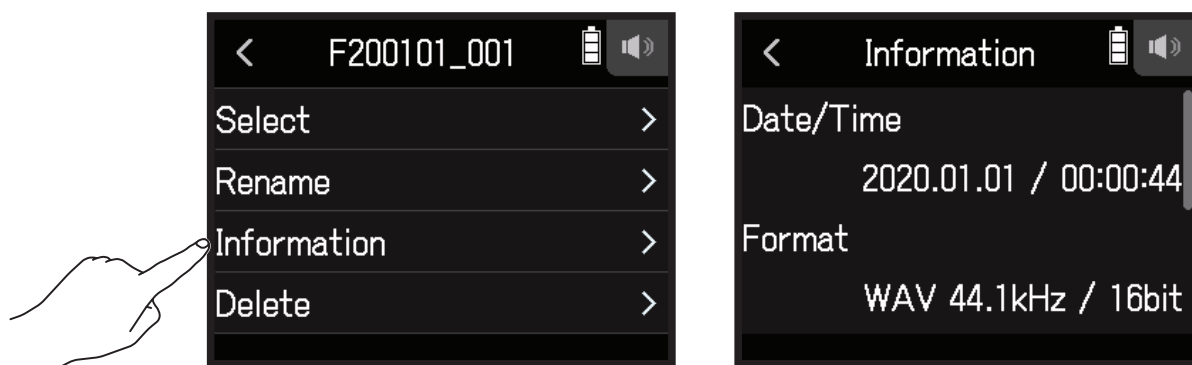

相关信息	说明
Date/Time	录音的日期和时间
Format	录音格式
Size	录音文件大小
Length	录音时长

## 删除文件夹及工程文件

1. 请点击工程文件操作界面中工程文件右端的...



2. 请点击 Delete。

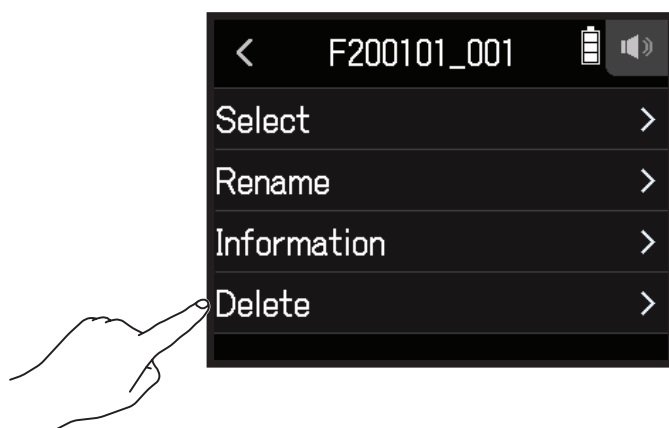

3. 请点击 Execute。

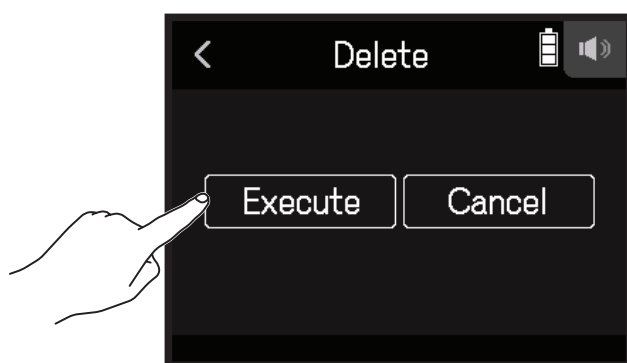

# 音频接口功能

输入 H8 的音频信号可以传输至电脑或 iOS/iPadOS 设备；经由电脑或 iOS/iPadOS 设备播放的音频信号可以传输至 H8。

## 将 H8 连接至电脑或 iOS/iPadOS 设备

1. 请点击主界面中的  AUDIO INTERFACE 图标。

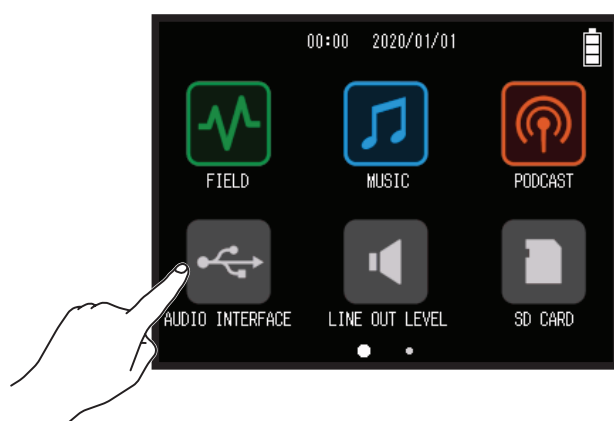

2. 请选择音频接口模式。



模式	说明
Stereo Mix (PC/Mac)	适用于 Mac/Windows 电脑的 2 进 2 出连接模式，即将所有音轨的音频信号以立体声混音数据进行输出。
Stereo Mix (iPad)	适用于 iPadOS 设备的 2 进 2 出连接模式，即将所有音轨的音频信号以立体声混音数据进行输出
Multi Track (PC/Mac)	适用于 Mac/Windows 电脑的 12 进 2 出连接模式，即将各音轨的音频信号以分轨数据进行输出。

### 注意

Windows 操作系统需安装音频接口驱动程序。请从 ZOOM 网站 ([zoomcorp.com](http://zoomcorp.com)) 下载该驱动程序。



如果已选择 Stereo Mix 模式, 请跳跃至步骤 5。

3. 请点击 **Sample Rate** 并选择采样率。

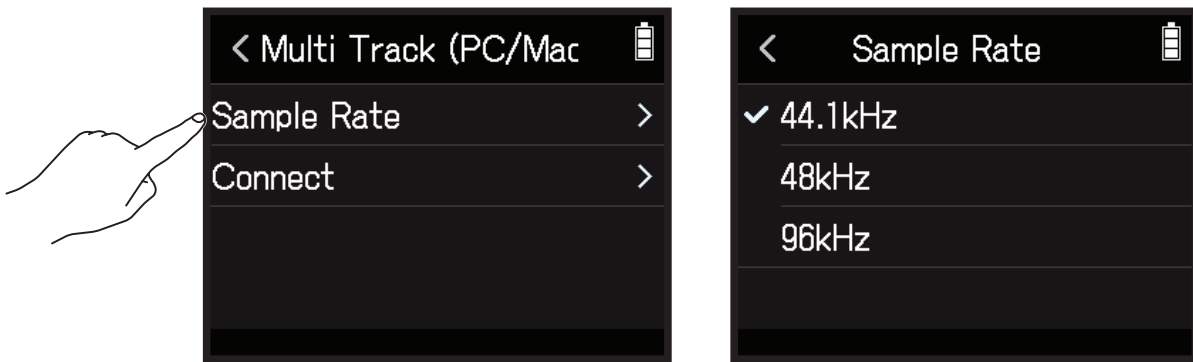

4. 请点击 **Connect**。

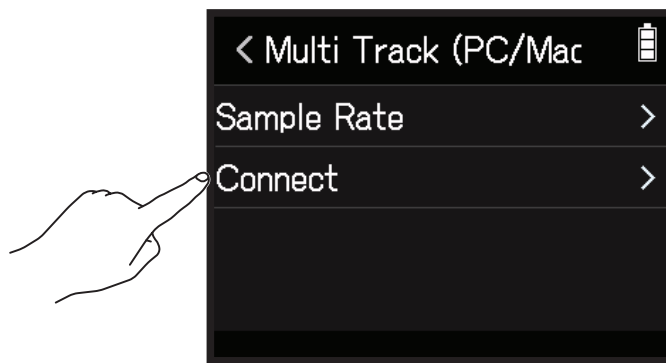

5. 请使用 USB 数据线连接 **H8** 和电脑或 iOS/iPadOS 设备。

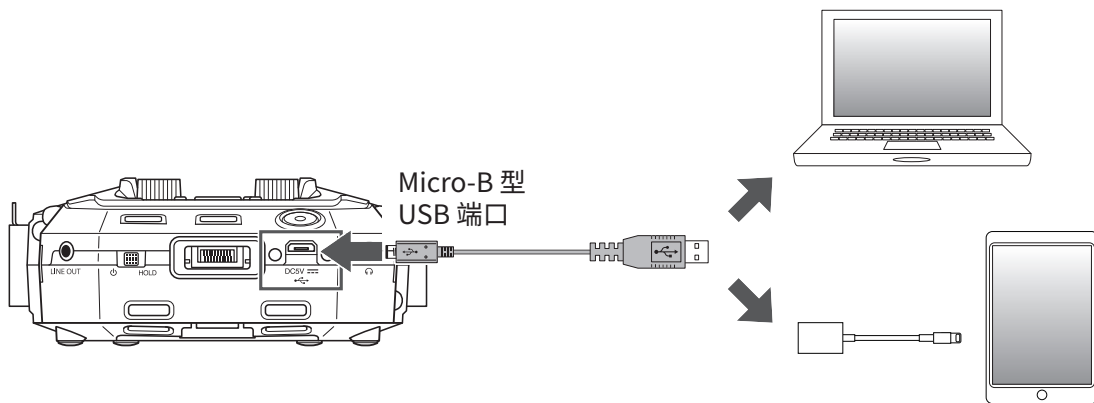

**注意**

请使用闪电转 USB 相机转换器 (或闪电转 USB 3 相机转换器) 连接 iOS/iPadOS 设备。

## 断开与电脑或 iOS/iPadOS 设备的连接

1. 请点击音频接口原始界面中的 。

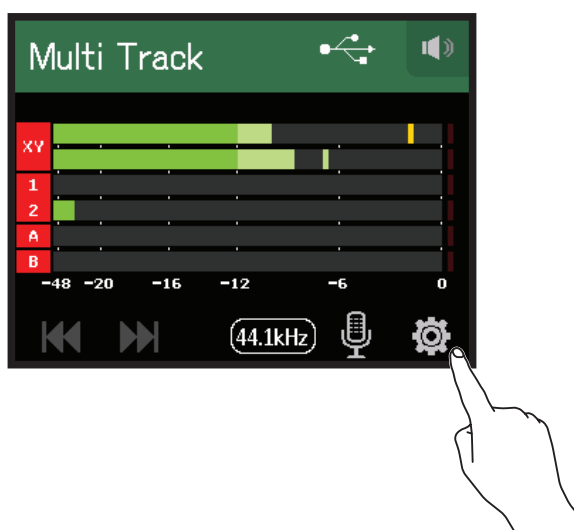

2. 请点击 **Exit**。

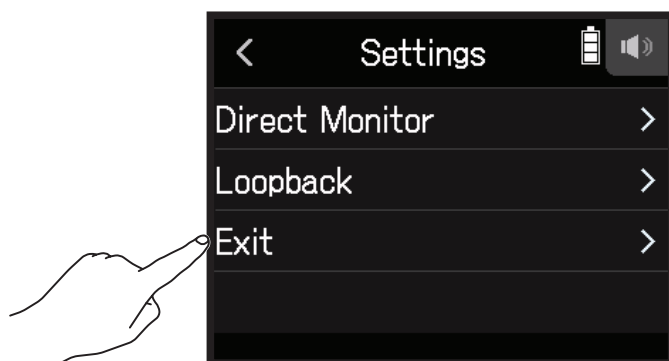

3. 请点击 **Execute**。

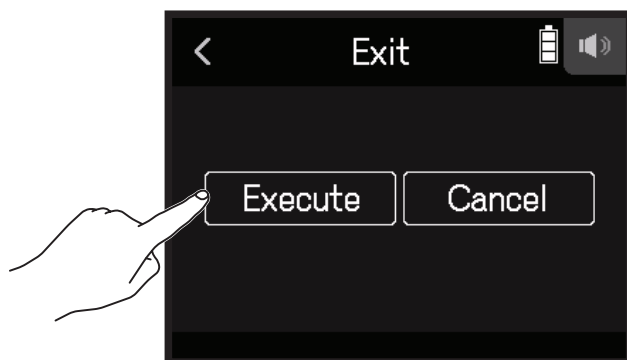

4. 请断开连接 **H8** 和电脑或 iOS/iPadOS 设备的 USB 数据线。

## 设置音频接口

当 **H8** 作为音频接口时，您可以设置以下两项功能。

### 直接监听

开启直接监听功能后，由于输入 **H8** 的录音信号将在传输至电脑或 iOS/iPadOS 设备前直接进行输出，因此监听信号将不会产生延迟。

1. 请在连接电脑或 iOS/iPadOS 设备后点击应用界面中的 。
2. 请点击 **Direct Monitor** 并将其设置为 **On**。



### 音频返送 (仅 Stereo Mix)

开启音频返送功能后，通过电脑或 iOS/iPadOS 设备播放的音频将和输入 **H8** 的录音信号进行混音并返送至电脑或 iOS/iPadOS 设备 (Loop Back)。

您可以使用电脑将其所播放的背景音乐和经由 **H8** 收录的叙述性语音进行混音录音或用于媒体传输。

1. 请在连接电脑或 iOS/iPadOS 设备后点击应用界面中的 。
2. 请点击 **Loopback** 并将其设置为 **On**。



## 输入混音平衡

---

您可以调节输入混音平衡，即输入信号将在应用混音平衡设置后传输至电脑或 iOS/iPadOS 设备。选择 Stereo Mix 设置时，立体声混音信号将进行输出。

关于调节输入混音平衡的详细信息，请参阅“通过推子和声像设置调节输入信号监听平衡” (→ [P. 39](#))。

# SD 卡的相关操作

## 查看 SD 卡的相关信息

您可以查看 SD 卡的容量和其剩余可存储空间。

1. 请点击主界面中的 **SD CARD** 图标。



2. 请点击 **Information**。

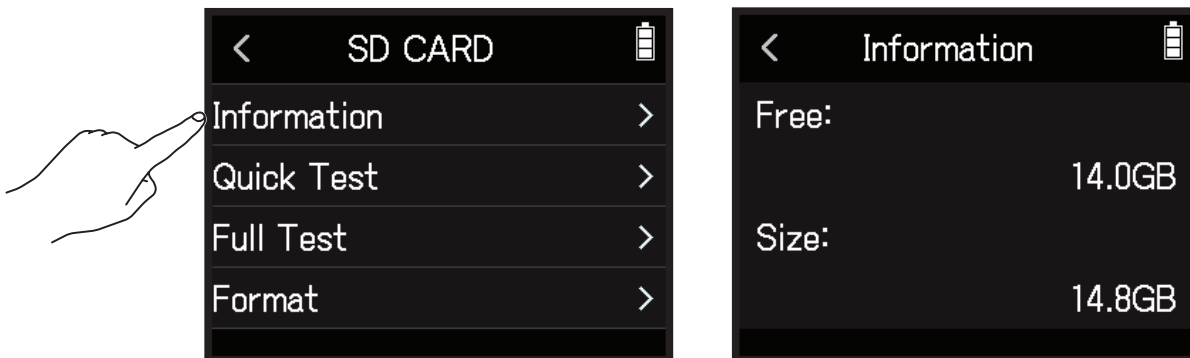

# 检测 SD 卡的性能

您可以检测 SD 卡的性能从而确认其是否可为 **H8** 所用。  
您可以执行基本的快速检测，也可以全面检测 SD 卡。

## 执行快速检测

1. 请点击主界面中的 **SD CARD** 图标。



2. 请点击 **Quick Test**。

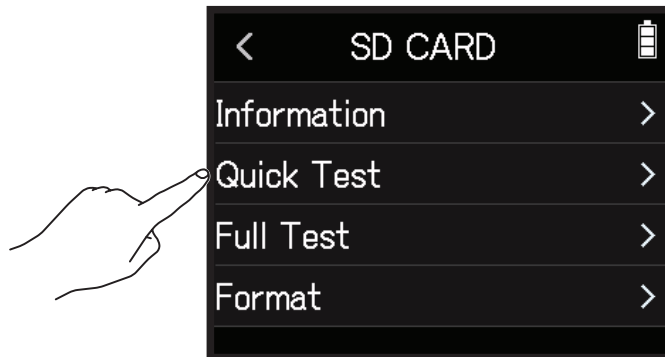

### 3. 请点击 Execute。

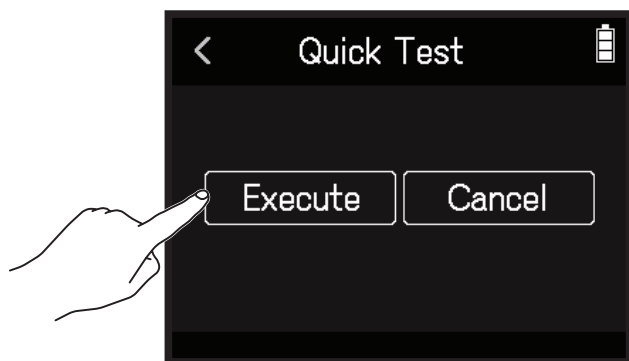

开始快速检测 SD 卡的性能。检测过程需约 30 秒。检测完成后，屏幕将显示结果。

---

#### 提示

点击 < 将取消检测操作。

---

# 执行全面检测

1. 请点击主界面中的 **SD CARD** 图标。



2. 请点击 **Full Test**。

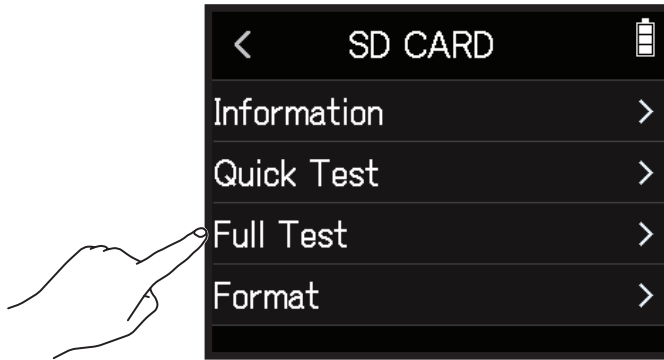

3. 请点击 **Execute**。

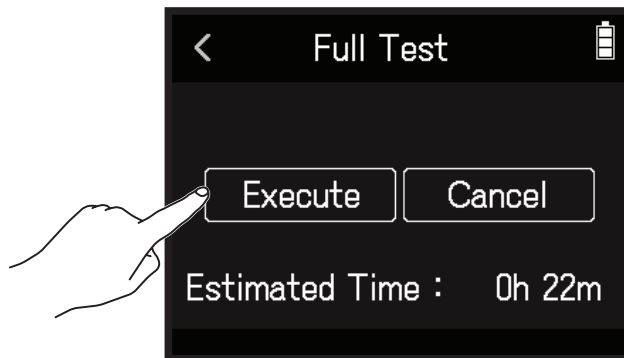

开始全面检测 SD 卡的性能。如果 Access Rate 的 MAX 数值达到 90%，SD 卡将不可用 (NG)。

## 提示

点击 **<** 将取消检测操作。

## 注意

即使性能评估结果为“OK”，写入数据时仍可能出现问题。检测结果仅作为参考。



# 格式化 SD 卡

1. 请点击主界面中的 **SD CARD** 图标。



2. 请点击 **Format**。

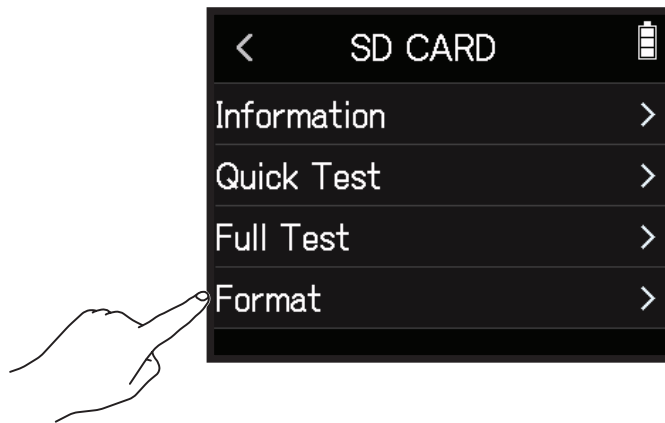

3. 请选择 **Execute**。

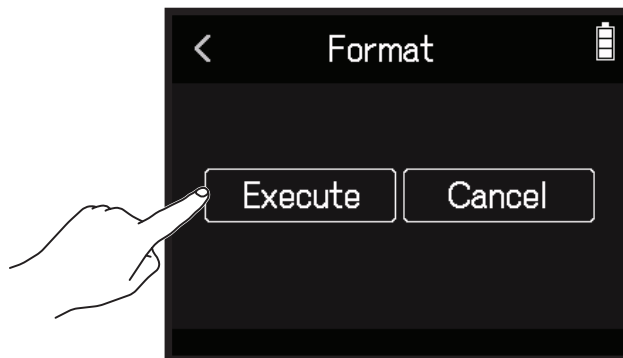

## 注意

- 市售或使用电脑进行格式化的 SD 卡需经由 **H8** 格式化后才能为其所用。
- 储存于 SD 卡中的所有数据将在进行格式化后删除。请务必确认后执行格式化操作。

# 读卡器功能

当 H8 连接电脑时，您可以查看和复制 SD 卡中的数据。

## 连接 H8 和电脑

1. 请点击主界面中的  SD CARD READER 图标。

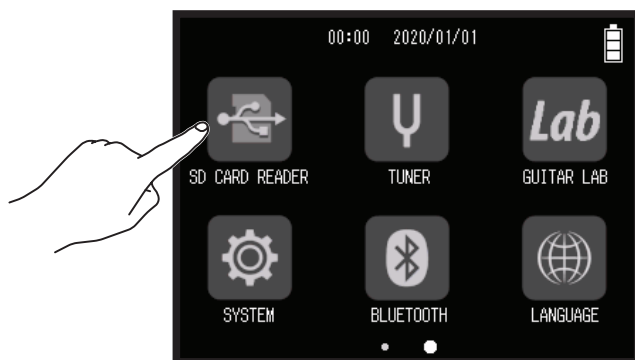

2. 请使用 USB 数据线连接 H8 和电脑。

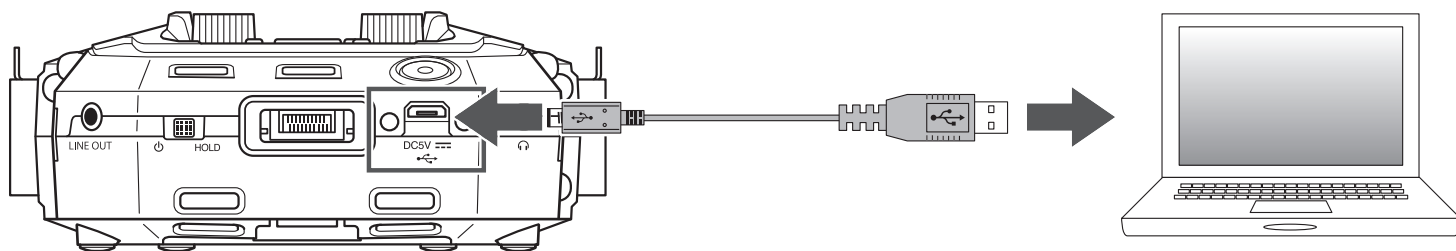

## 断开 H8 和电脑的连接

1. 请在电脑中执行相关操作。
  - Windows: 请将 **H8** 通过“安全删除硬件”方式移除。
  - macOS: 请将 **H8** 图标拖放至“废纸篓”。

### 注意

请务必在断开 USB 数据线连接前执行电脑中的相关操作。

2. 请断开连接 **H8** 和电脑的 USB 数据线并按下 。
3. 请点击 **Execute**。

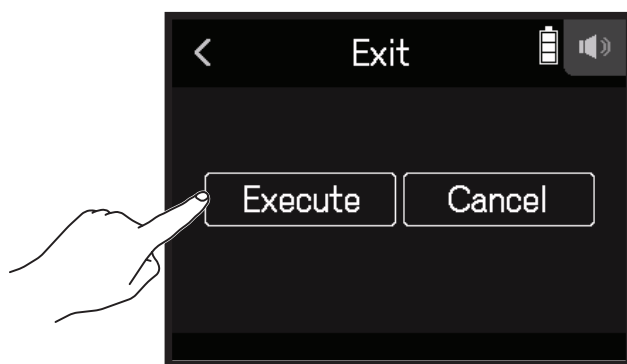

# 使用调音表

您可以使用调音表功能为吉他和其他乐器调音。

## 为吉他调音

1. 请点击主界面中的  TUNER 图标。

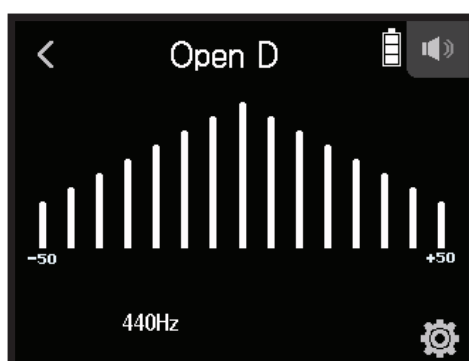
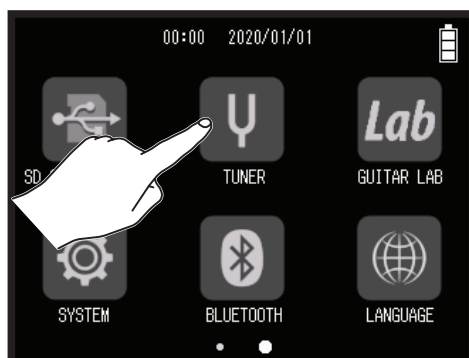

← 偏低 - 准音 - 偏高 →

2. 请弹奏吉他的开放琴弦并为其调音。

屏幕将显示最接近所弹奏琴弦的音符音名及其音准偏差。

# 改变调音表类型

1. 请点击主界面中的  TUNER 图标。



2. 请点击 .

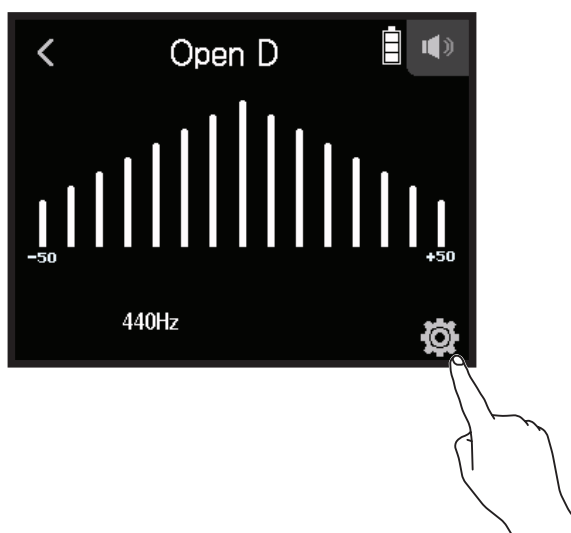

3. 请点击 **Type**。

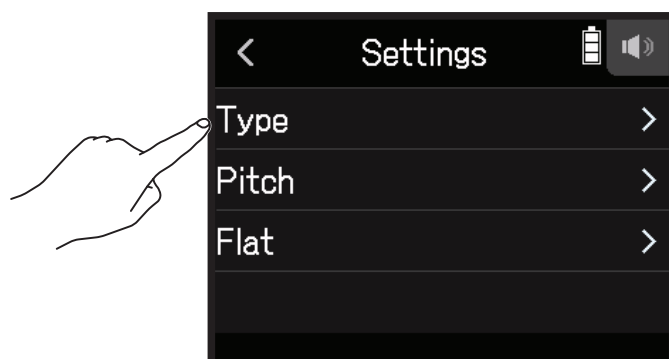

#### 4. 请点击并选择所需调音表类型。

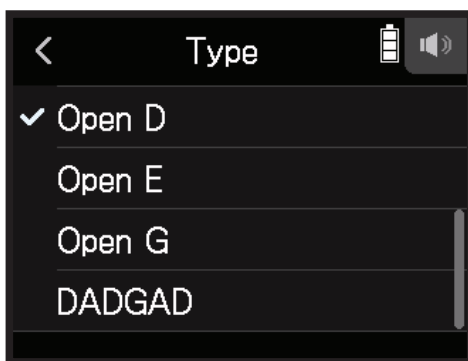

您可以选择以下调音表设置。

设置	说明	琴弦编号/音名						
		7	6	5	4	3	2	1
Chromatic	显示最接近准音的音名（半音为单位）及其音准偏差。	-	-	-	-	-	-	-
Guitar	吉他标准调音，包括 7 弦吉他。	B	E	A	D	G	B	E
Bass guitar	贝斯标准调音，包括 5 弦贝斯。	-	-	B	E	A	D	G
Open A	开放 A 调音，弹奏开放琴弦将演奏 A 和弦。	-	E	A	E	A	C#	E
Open D	开放 D 调音，弹奏开放琴弦将演奏 D 和弦。	-	D	A	D	F#	A	D
Open E	开放 E 调音，弹奏开放琴弦将演奏 E 和弦。	-	E	B	E	G#	B	E
Open G	开放 G 调音，弹奏开放琴弦将演奏 G 和弦。	-	D	G	D	G	B	D
DADGAD	经常用于点弦演奏技巧的交替式调音。	-	D	A	D	G	A	D

## 设置调音表的标准音调

#### 1. 请点击主界面中的 TUNER 图标。

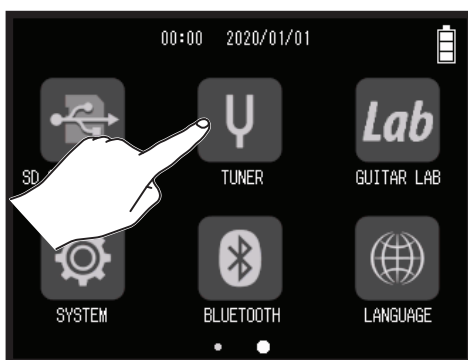

2. 请点击 。

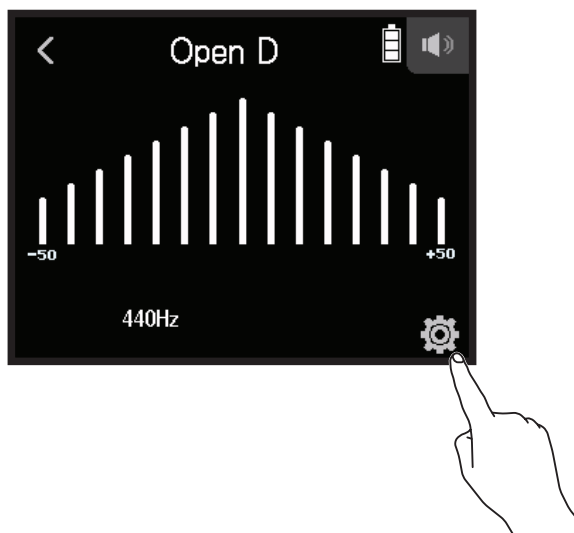

3. 请点击 Pitch。

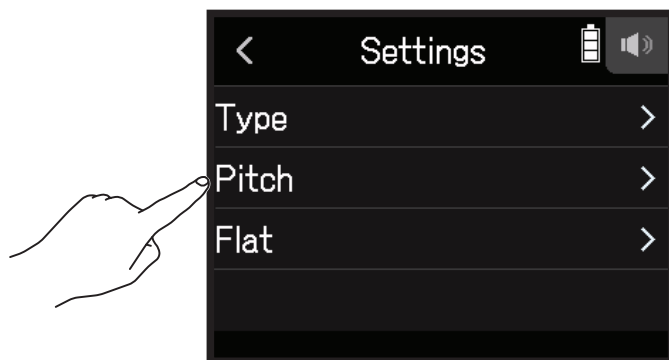

4. 请向上或向下滚动  调节标准音调并点击触摸屏。



---

**提示**

标准音调的设置范围为 435 Hz 至 445 Hz。

---

# 使用降音调音

所有琴弦可按较标准调音降低 1-3 个半音的方式进行调音。

1. 请点击主界面中的  TUNER 图标。

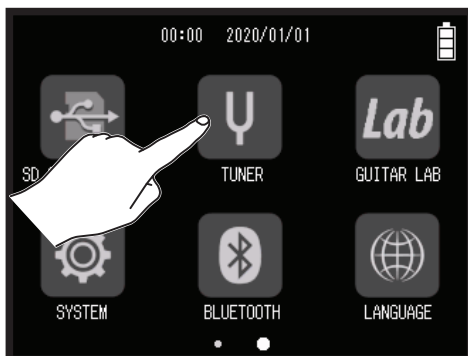

2. 请点击 .

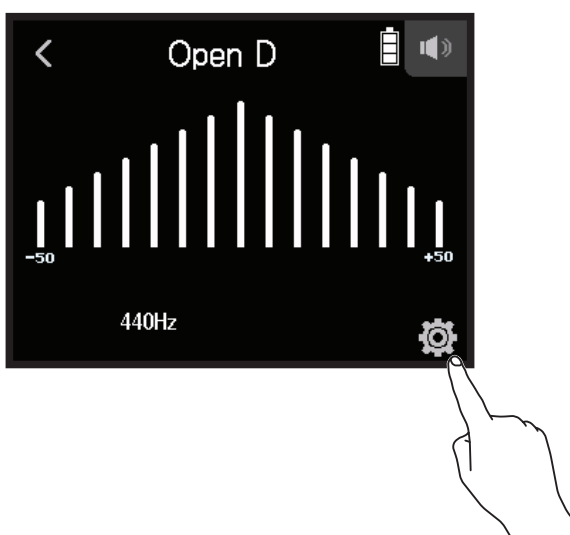

3. 请点击 Flat。

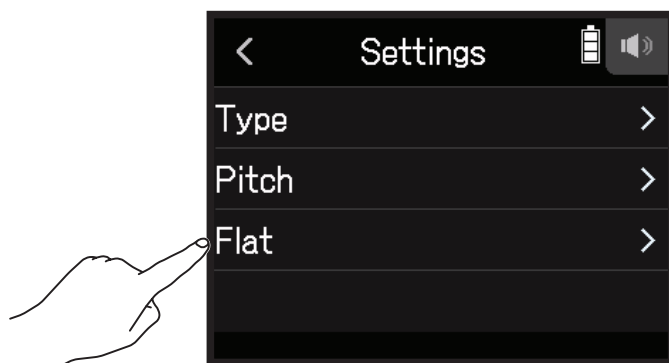



4. 请点击并选择所需降音设置。



---

**提示**

降音调音可设置为 ×0 至 ×3 (降 3 个半音)。

---

**注意**

调音表类型选择为 Chromatic 时不能进行降音调音。

# 使用 Guitar Lab

您可以使用电脑 (Mac/Windows) 中的 Guitar Lab 应用程序为 **H8** 添加各种在线分享的效果以及编辑和备份音色。

## 连接 Guitar Lab

1. 请点击主界面中的 **Lab** GUITAR LAB 图标。

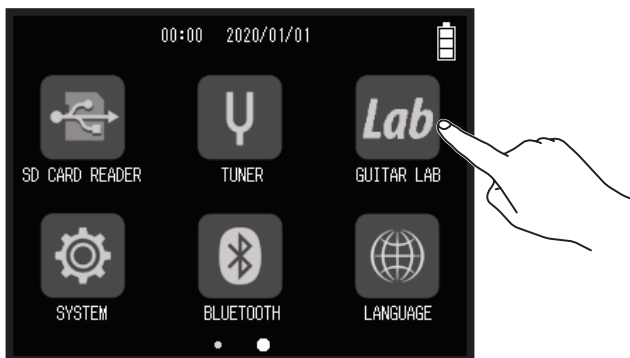

2. 请使用 USB 数据线连接 **H8** 和电脑。
3. 请启用电脑中的 Guitar Lab 应用程序。

## 断开 Guitar Lab

1. 请点击  /HOME。
2. 请点击 **Execute**。

# 设置日期和时间

## 设置日期和时间

您可以设置添加于录音文件的日期和时间信息。

1. 请点击主界面中的  SYSTEM 图标。

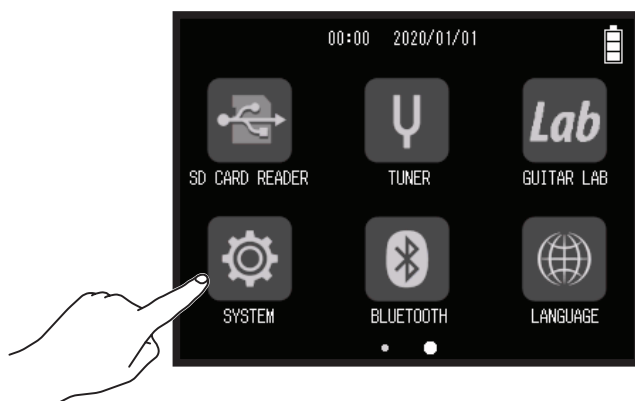

2. 请点击 **Date/Time**。

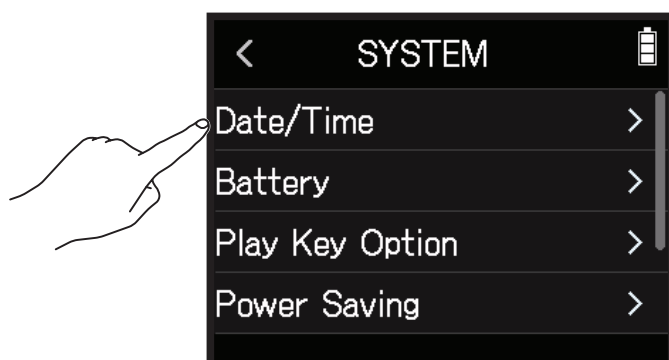

3. 请点击 **Set Date/Time**。

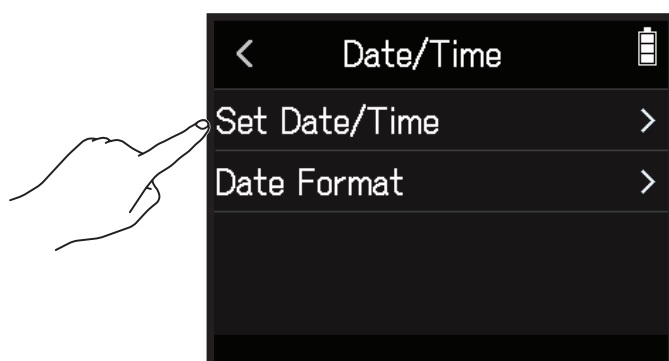

4. 请向上或向下滚动日期和时间的各项数值进行设置。

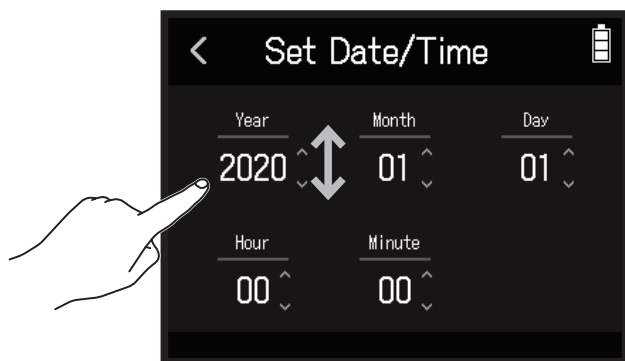

## 设置日期格式

1. 请点击主界面中的  SYSTEM 图标。

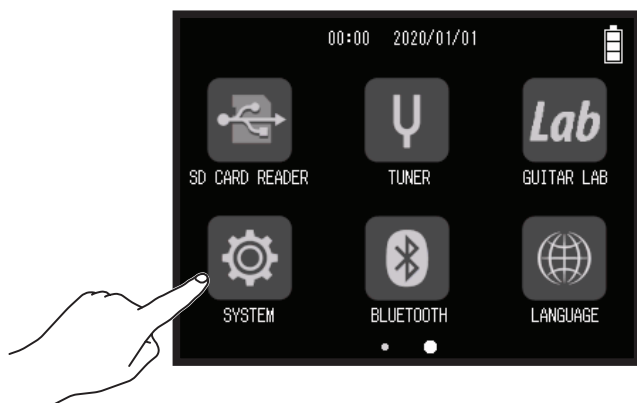

2. 请点击 **Date/Time**。

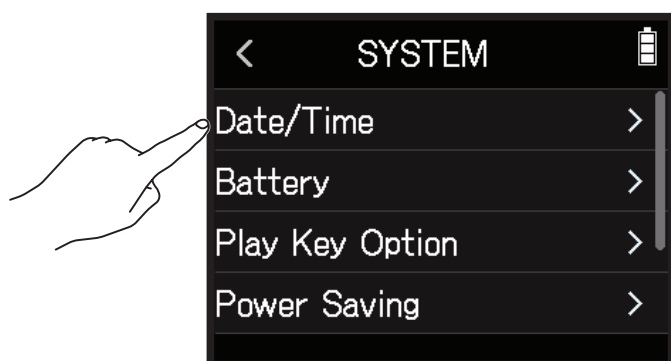

3. 请点击 **Date Format**。

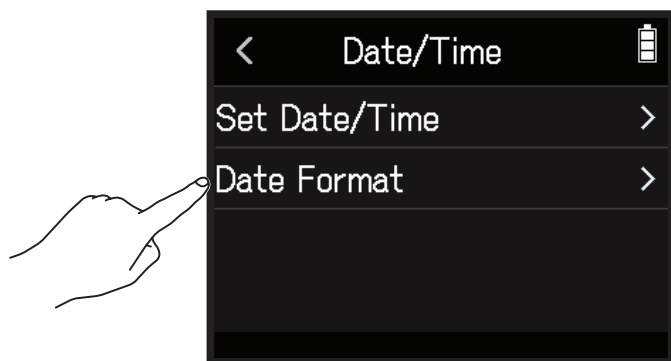

4. 请点击并选择所需日期格式。

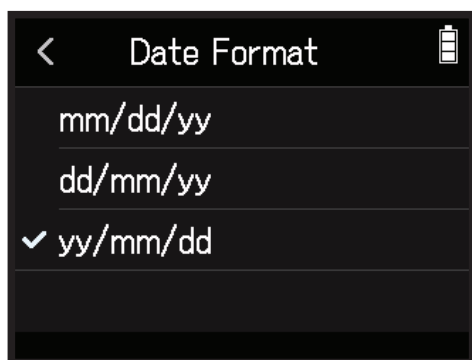

# 设置电池类型

为了准确显示电池的剩余电量，请正确设置 **H8** 所使用电池的类型，即碱性电池、镍氢电池或锂电池。

1. 请点击主界面中的  **SYSTEM** 图标。

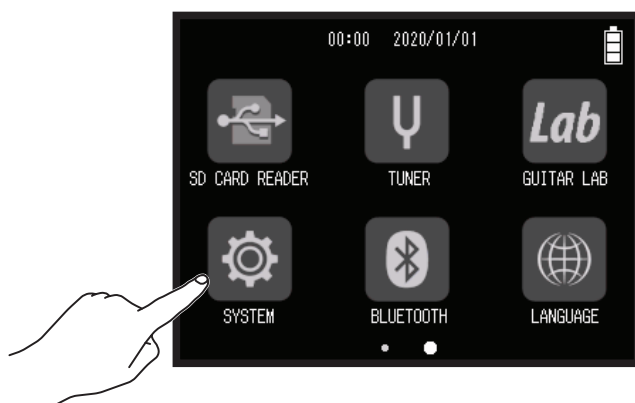

2. 请点击 **Battery**。

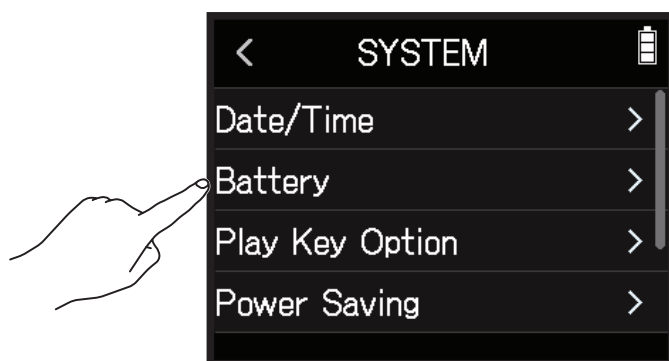

3. 请点击并选择所使用的电池类型。

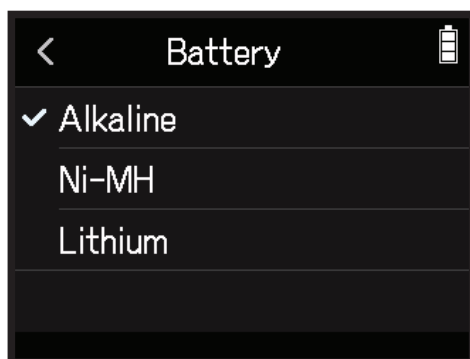

# 设置标记的添加方式

在 WAV 格式文件录音或播放过程中，按下  将添加标记。您可以设置标记的添加方式。

1. 请点击主界面中的  SYSTEM 图标。

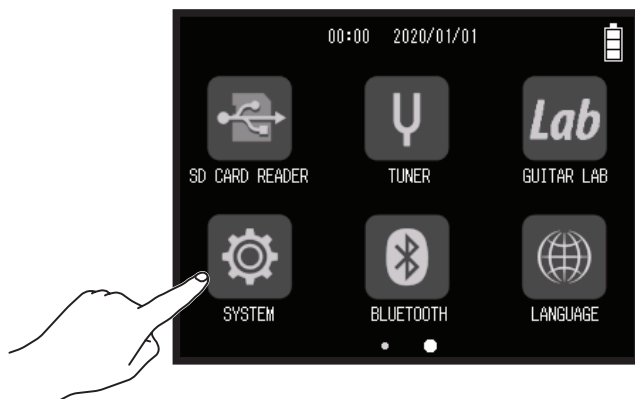

2. 请点击  Play Key Option。

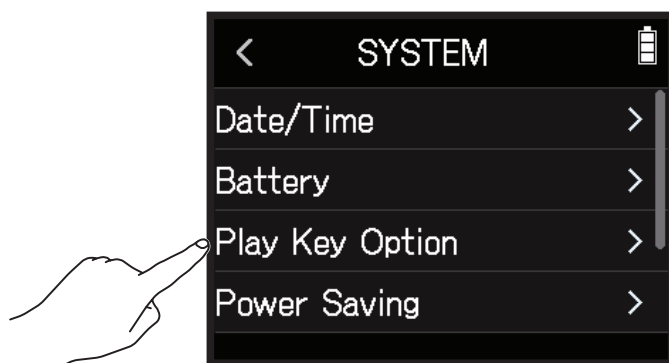

3. 请点击  Recording 或  Playing。

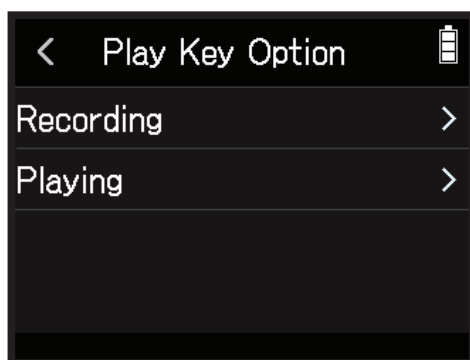

4. 请点击并选择标记的添加方式。

选项	说明
Pause	按下  将暂停录音或播放，但不添加标记。
Pause & Mark	按下  将暂停录音或播放并添加标记。
Mark	按下  将添加标记，但不暂停录音或播放。

# 屏幕相关设置

## 设置屏幕亮度

1. 请点击主界面中的  SYSTEM 图标。

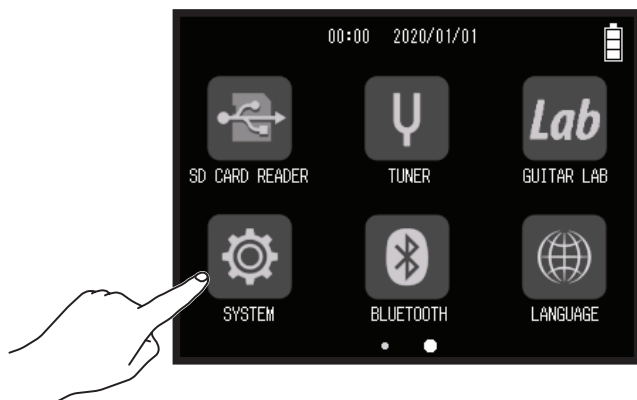

2. 请点击 **Power Saving**。

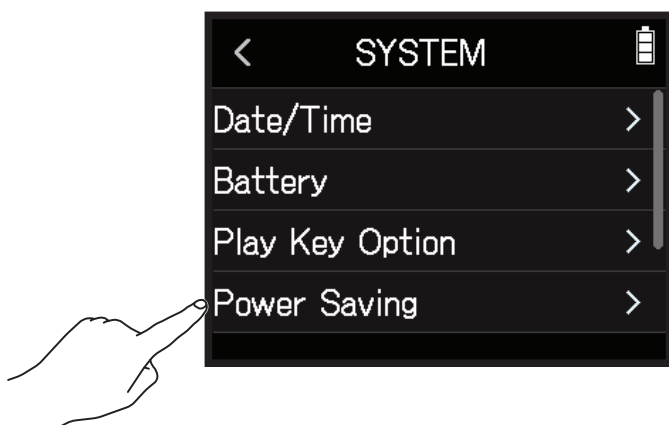

3. 请点击 **LCD Brightness**。

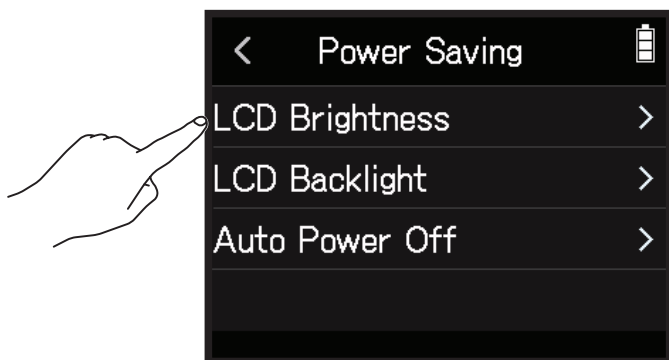



4. 请向上或向下滚动  调节屏幕亮度。



提示

屏幕亮度的设置范围为 5 至 100。

## 设置屏幕背光

1. 请点击主界面中的  SYSTEM 图标。

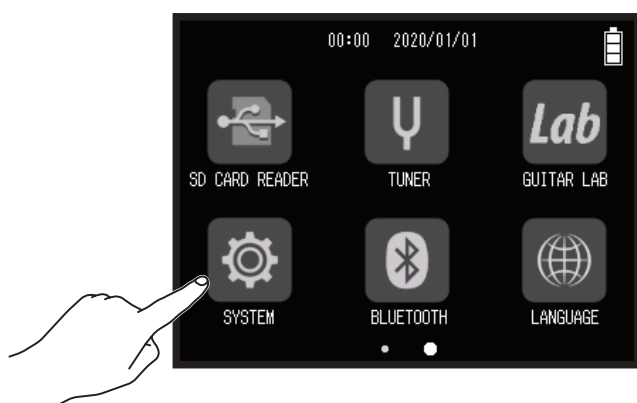

2. 请点击 **Power Saving**。

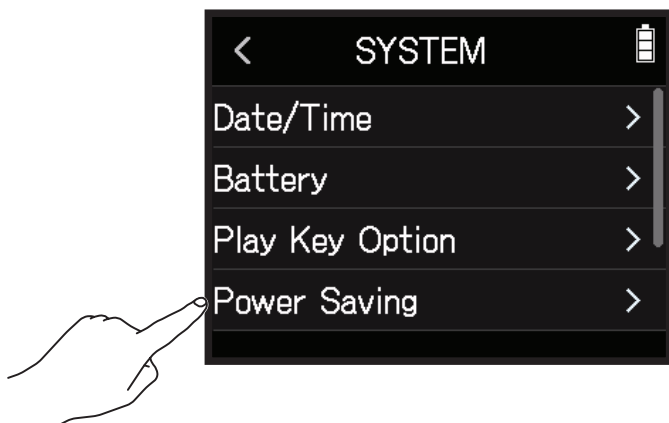

3. 请点击 LCD Backlight。

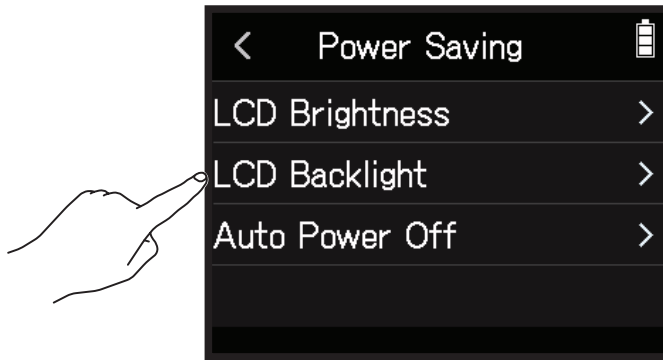

4. 请点击并选择所需设置。



设置	说明
On	屏幕背光始终亮起。
30 seconds	屏幕背光将在既定时间后暗淡显示。
1 min	
2 min	
3 min	
4 min	
5 min	

# 自动关机功能

H8 将在未进行操作 10 小时后自动关机。  
如果您不想使设备自动关机，请关闭自动关机功能。

1. 请点击主界面中的  SYSTEM 图标。

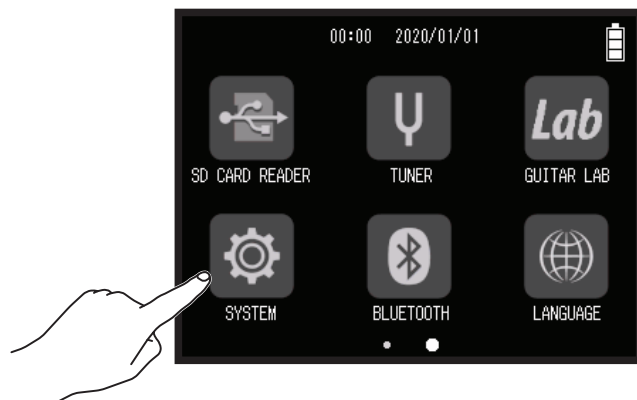

2. 请点击 **Power Saving**。

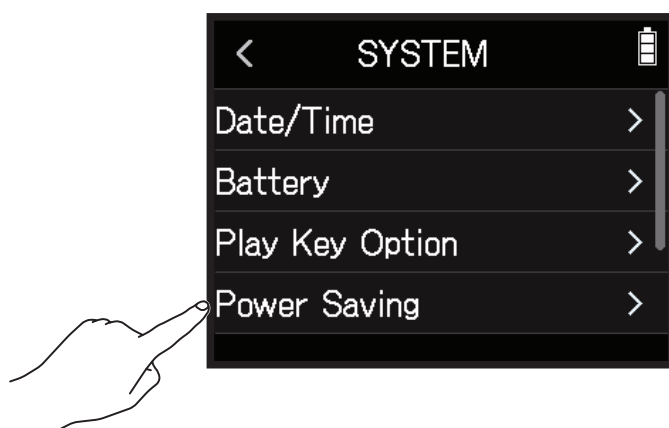

3. 请点击 **Auto Power Off**。

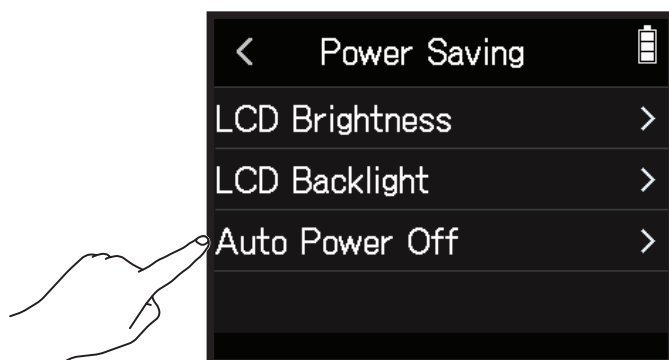

4. 请点击并选择 Off。

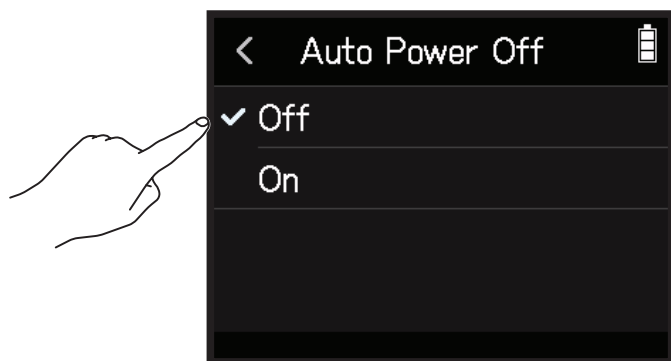

**注意**

自动关机功能仅在设备通过 USB 端口进行供电时启用。

# 通过 iOS/iPadOS 设备进行操作

## 连接 iOS/iPadOS 设备

通过连接专用的无线适配器（如 BTA-1）并结合 **H8 Control** 应用软件，您可以使用 iOS/iPadOS 设备操控 **H8**。

### 注意

- 请务必先将 **H8 Control** 应用软件安装于 iOS/iPadOS 设备。请从 App Store 下载 **H8 Control** 应用软件。
- 关于应用软件的设置和操作说明，请参阅 **H8 Control** 应用软件的使用说明书。

1. 请取下 REMOTE 接口的护盖，然后连接 BTA-1 或其他专用无线适配器。

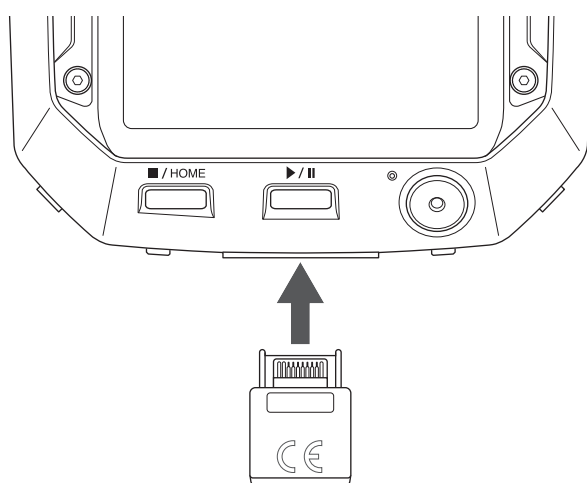

2. 请点击主界面中的  BLUETOOTH 图标。



3. 请点击 **Execute**。

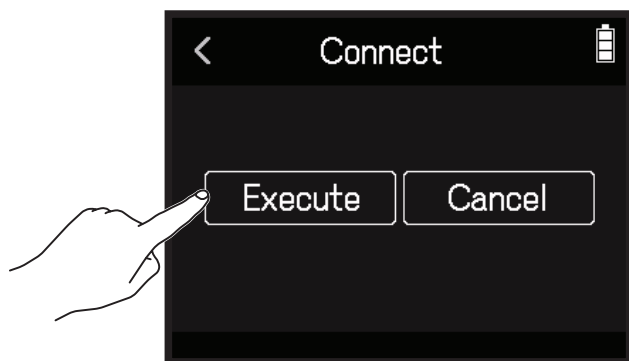

4. 请启用 iOS/iPadOS 设备中的 **H8 Control** 应用程序并执行连接操作。

---

**提示**

- 关于应用程序的设置和操作说明，请参阅 **H8 Control** 应用程序的使用说明书。
-

## 断开与 iOS/iPadOS 设备的连接

1. 请点击主界面中的  BLUETOOTH 图标。



2. 请点击 **Execute**。

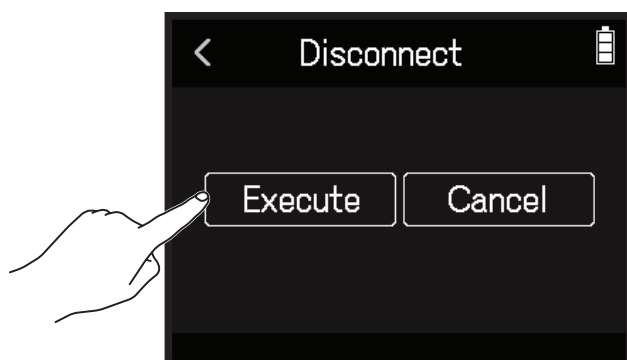

---

### 提示

断开连接后，您可以通过点击主界面中的 BLUETOOTH 图标并重新连接 iOS/iPadOS 设备，从而再次进行无线操控。

---

# 设置语言

1. 请点击主界面中的  LANGUAGE 图标。

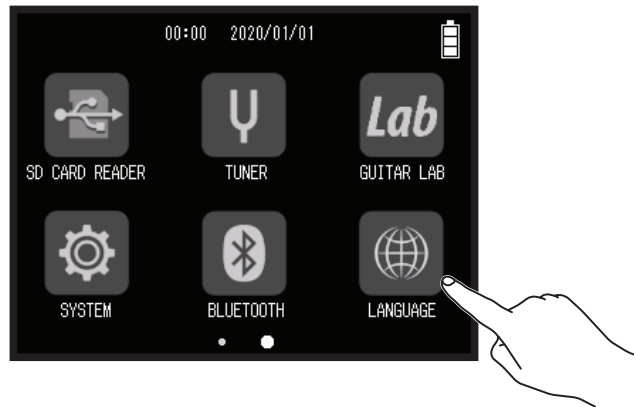

2. 请点击并选择所需显示的语言。

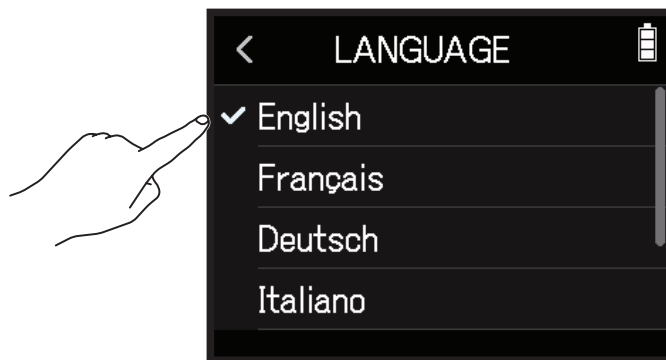

---

## 提示

当您购买本设备并首次开机时，触摸屏将自动显示设置语言界面。

---



# 恢复出厂设置

您可以恢复设备出厂时的默认设置。

1. 请点击主界面中的  SYSTEM 图标。

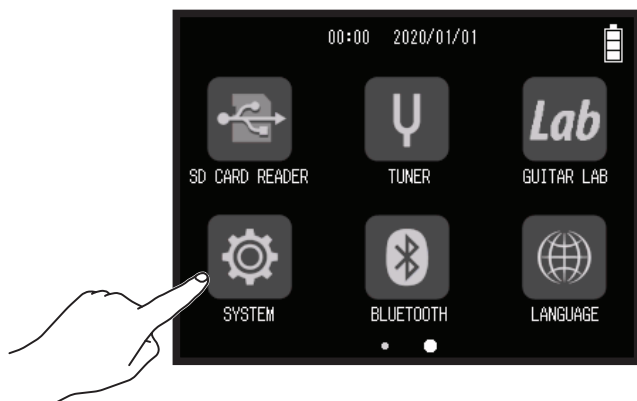

2. 请点击 **Factory Reset**。

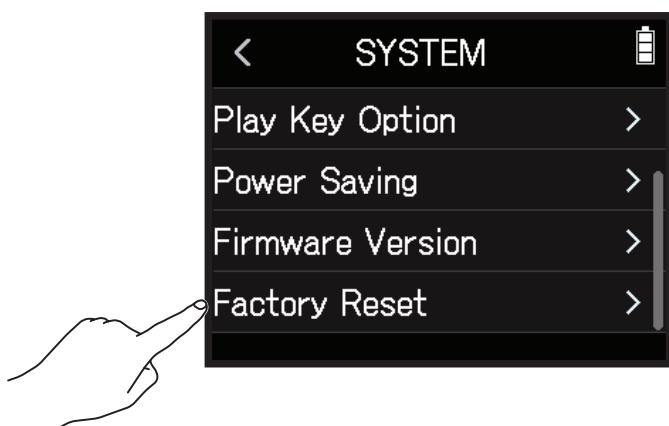

3. 请点击 **Execute**。

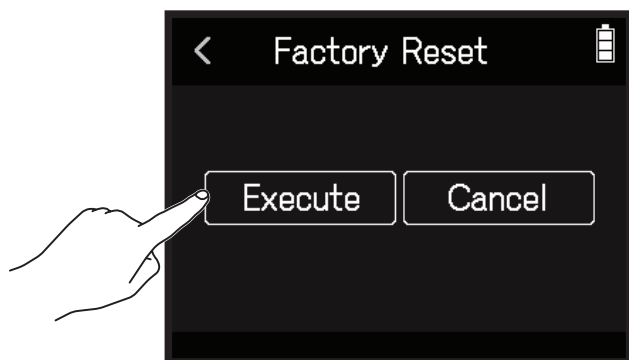

设置将进行重置，设备随即关闭电源。

# 关于固件

## 查看固件版本

1. 请点击主界面中的  SYSTEM 图标。

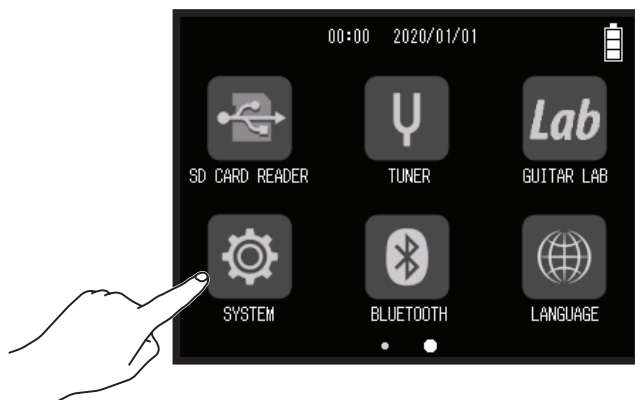

2. 请点击 Firmware Version。

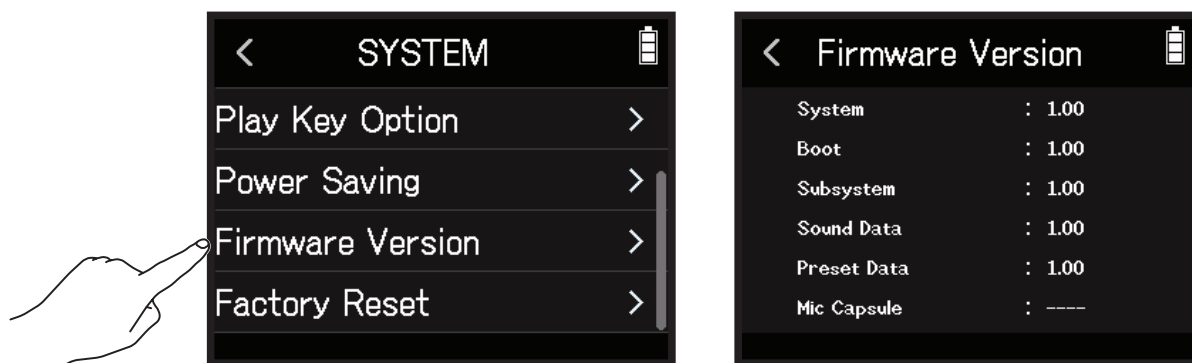

## 更新固件

您可以将 **H8** 的固件更新至最新版本。

您可以从 ZOOM 网站 ([zoomcorp.com](http://zoomcorp.com)) 下载最新的固件更新文件。

请参照 **H8** 下载页面中的“**H8** Firmware Update Guide”说明进行相关操作。

# 使用选购的话筒音头

## 使用 XAH-8

### 各单元的功能和特点

XAH-8 是一款可便捷切换两种立体声模式 (X-Y 制式和 A-B 制式) 的话筒。

#### ■ X-Y 制式

以三维深度和广度捕捉中近距离内目标声源的音频信号。

这种录音方式特别适合于独奏演绎、室内音乐会、现场彩排和场景采样。

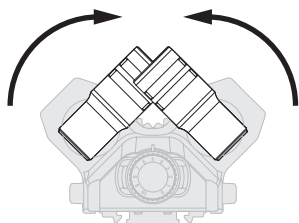
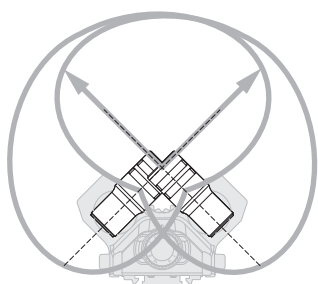

请将两支话筒向内转动直至其进入卡锁位置而发出“咔嗒”声响。

#### ■ A-B 制式

收录目标声源及其周边空间环境的整体立体声音效。

这种录音方式特别适合于捕捉大厅的自然混响效果以及会议记录。

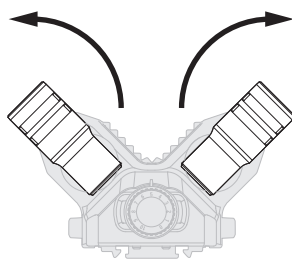
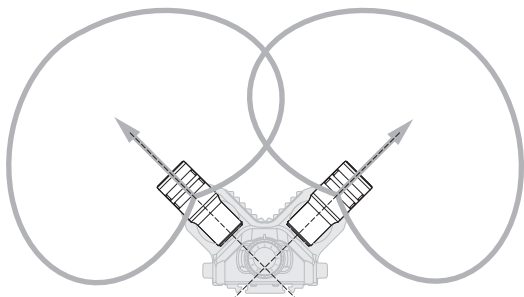

请将两支话筒向外转动直至其进入卡锁位置而发出“咔嗒”声响。

#### ■ 各单元的功能

① X-Y/A-B 话筒

② 话筒输入音量

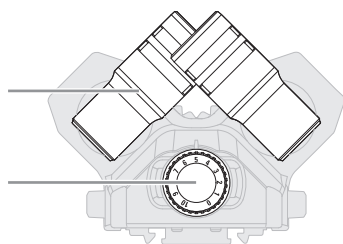

#### ① X-Y/A-B 话筒

用于进行 X-Y 制式或 A-B 制式录音的立体声话筒。

您可以转动各话筒，从而改变音频捕捉的角度。

#### ② 话筒输入音量

用于调节话筒的输入音量。

## 各录音应用所显示的界面

连接 XAH-8 后，其位于不同录音应用中所显示的界面如下所示。

### FIELD 应用

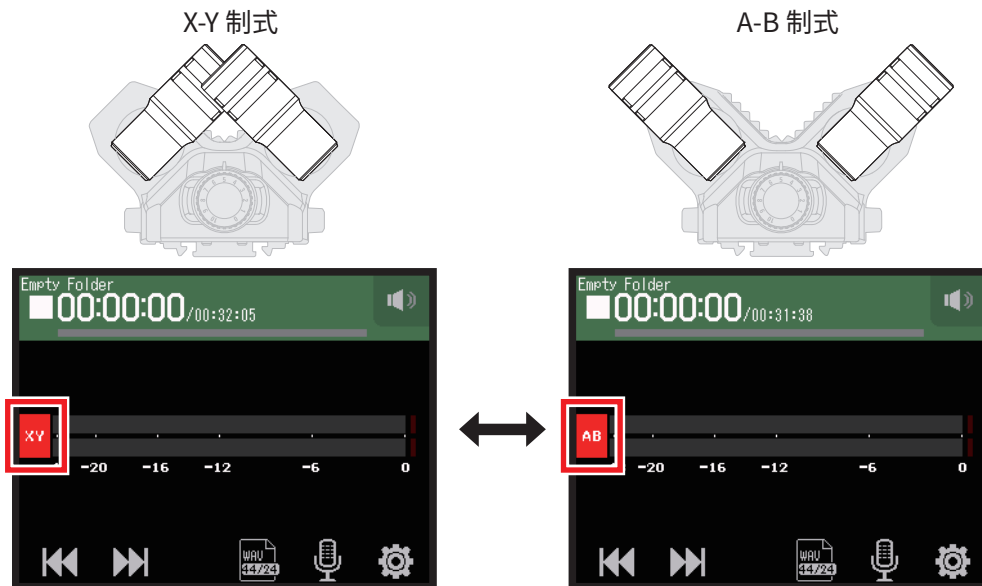

### MUSIC 应用

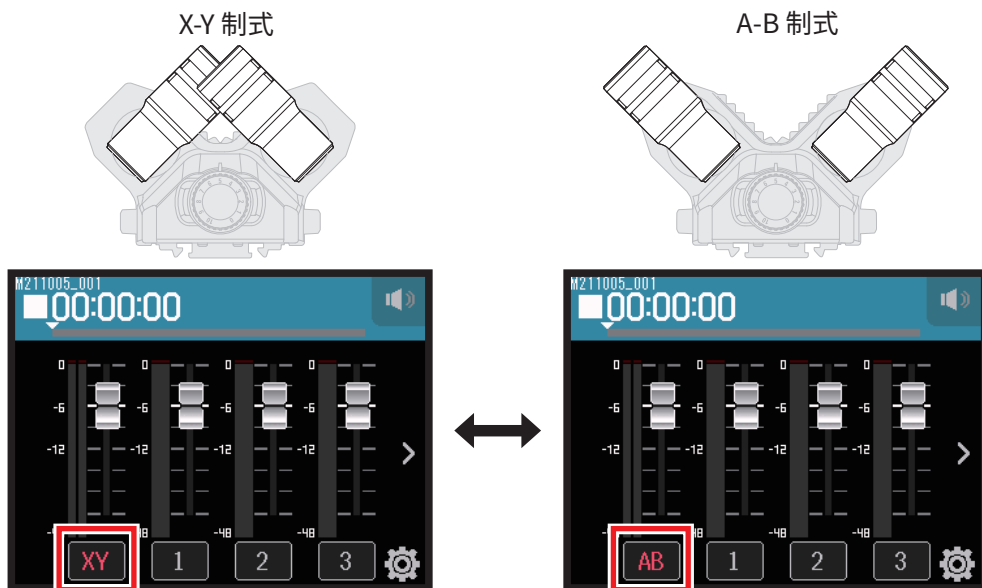



### PODCAST 应用



鉴于话筒音头类型，该应用所显示的界面不会改变。

# 音轨设置

## 1. 请开启所选录音应用中的 Track Setting 界面。

- 在 FIELD 应用界面中, 请点击  并选择 XAH-8。
- 在 MUSIC 应用界面中, 请选择 XY 或 AB 并点击 。
- 在 PODCAST 应用界面中, 请点击  并选择 XAH-8。

## 2. 请点击各选项并进行设置。

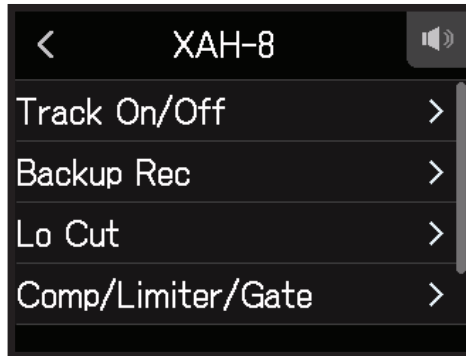

您可以设置以下选项。

选项	说明/参考	所使用的录音应用
Track On/Off	用于开启和关闭音轨录音。您同样可以通过设备面板上话筒音轨按键进行该操作。 → <a href="#">“为音轨开启录音准备” P. 25</a>	
Backup Rec	→ <a href="#">“录音备份 (仅 FIELD 和 PODCAST 应用)” P. 27</a>	
Lo Cut	→ <a href="#">“降噪 (低阻)” P. 33</a>	
Comp/Limiter/Gate	→ <a href="#">“压缩 / 限幅 / 门限” P. 34</a>	
Fader/Pan	→ <a href="#">“通过推子和声像设置调节输入信号监听平衡” P. 39</a>	
File Assign	→ <a href="#">“改变指定于音轨的文件” P. 74</a>	
Effect	→ <a href="#">“从 PODCAST 应用界面选择所需应用效果的音轨” P. 97</a>	

# 使用 EXH-8

## 各单元的功能和特点

### 功能特点

- 增加四路配置 XLR 接口的输入通道
- 您可以输入经由调音台、动圈/电容话筒和其他设备接收的音频信号
- 各输入通道配置独立的音量控制——您可以在任何录音场景中快速而准确地平衡混音电平
- 所配置的 -20dB PAD 开关使其可连接线路电平为 +4dB 的专业音频设备而不会产生信号失真
- 可进行幻象供电

### 连接示例

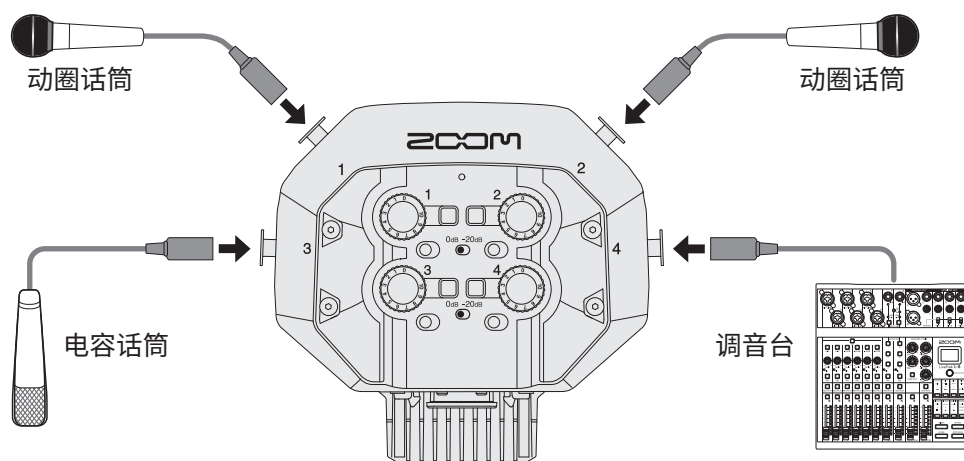

当您连接电容话筒和其他需进行幻象供电的设备时，请使用外置电源。

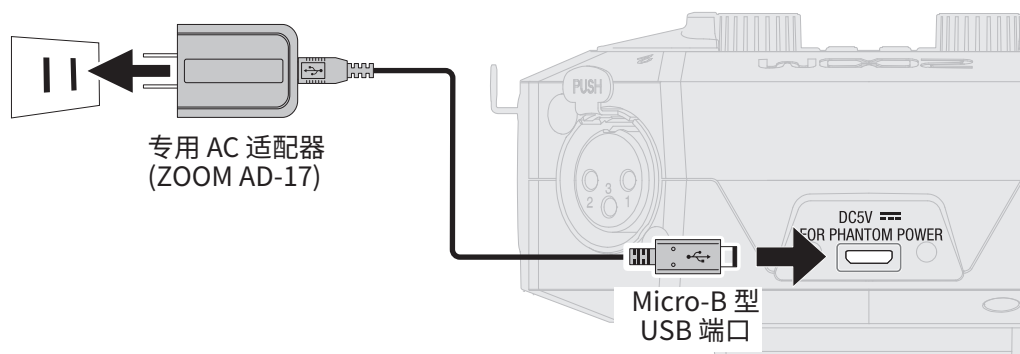

## ■ 各单元的功能

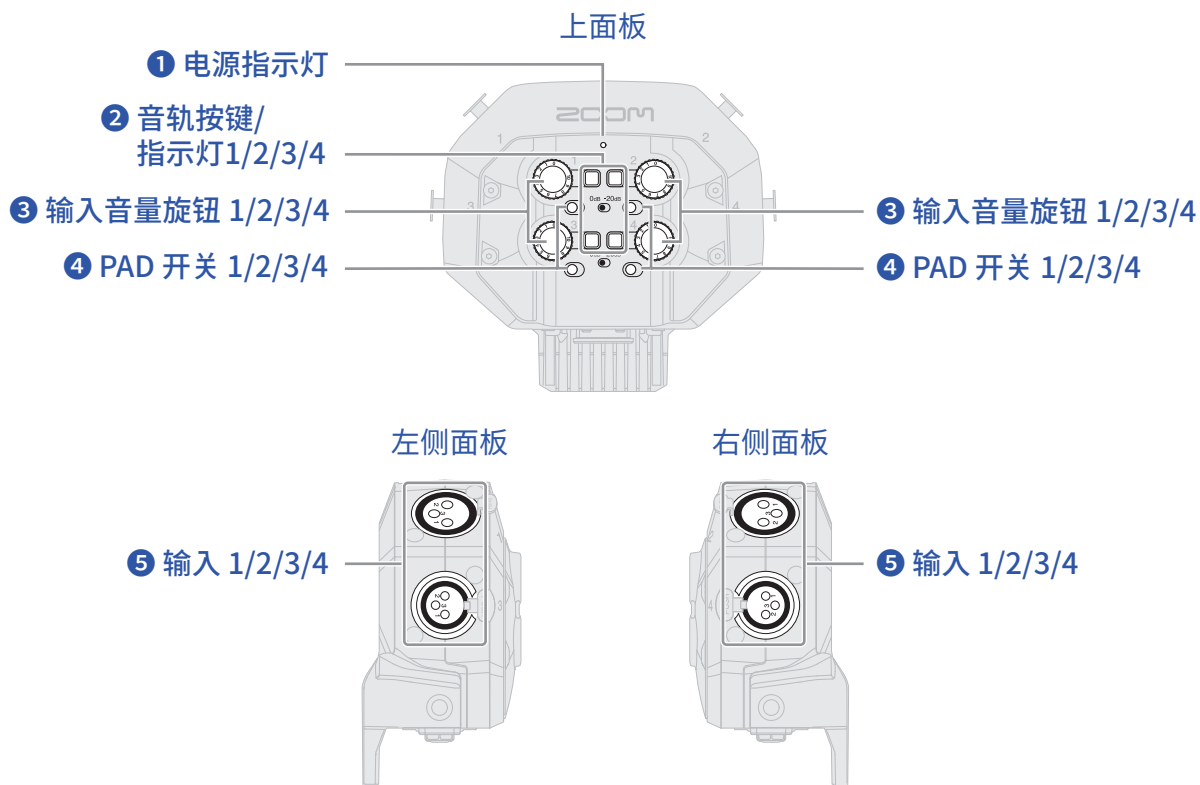

### ① 电源指示灯

连接外置电源时，该指示灯将亮起。此时，您可以使用幻象电源。

### ② 音轨按键/指示灯1/2/3/4

用于开启和关闭音轨。按下音轨按键将使其 LED 指示灯亮起。

### ③ 输入音量旋钮1/2/3/4

用于调节输入音量。

### ④ PAD 开关 1/2/3/4

用于衰减电平，即从输入 1-4 接收的外部设备的音频信号将衰减 20dB。  
当您连接标准输出电平为 +4dBu 的调音台时，请将PAD开关切换至 -20dB。

### ⑤ 输入 1/2/3/4

用于连接话筒和调音台。

## 各录音应用所显示的界面

连接 EXH-8 后，其位于不同录音应用中所显示的界面如下所示。

### FIELD 应用

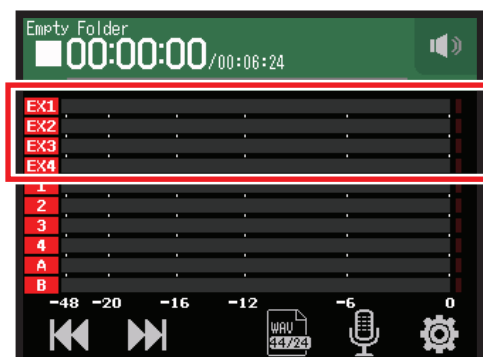

### MUSIC 应用

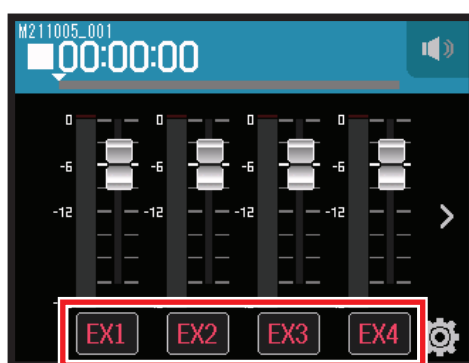

### PODCAST 应用





鉴于话筒音头类型，该应用所显示的界面不会改变。



# 音轨设置

## 1. 请开启所选录音应用中的 Track Setting 界面。

- 在 FIELD 应用界面中, 请点击  并选择 EXH-8 1-EXH-8 4。
- 在 MUSIC 应用界面中, 请选择 EX1-EX4 并点击 。
- 在 PODCAST 应用界面中, 请点击  并选择 EXH-8 1-EXH-8 4。

## 2. 请点击各选项并进行设置。



您可以设置以下选项。

选项	说明/参考	所使用的录音应用
Track On/Off	用于开启和关闭音轨录音。您同样可以通过设备面板上话筒音轨按钮进行该操作。 → <a href="#">“为音轨开启录音准备” P. 25</a>	
Phantom	→ <a href="#">“设置幻象电源” P. 30</a>	
Lo Cut	→ <a href="#">“降噪 (低阻)” P. 33</a>	
Comp/Limiter/Gate	→ <a href="#">“压缩 / 限幅 / 门限” P. 34</a>	
Fader/Pan	→ <a href="#">“通过推子和声像设置调节输入信号监听平衡” P. 39</a>	
Stereo Link	→ <a href="#">“开启立体声链接” P. 41</a>	
File Assign	→ <a href="#">“改变指定于音轨的文件” P. 74</a>	
Effect	→ <a href="#">“从 PODCAST 应用界面选择所需应用效果的音轨” P.97</a>	

# 使用 VRH-8

## 各单元的功能和特点

### 功能特点

搭载 4 个收音音头的 VRH-8 Ambisonic 话筒不仅为您捕捉 360 度全方位音频，而且可以自然而真实地还原声场的纵向深度和广度。不仅如此，其内置的方向感应器将使您录制的音频信号始终处于正确的指向。

### 录音模式

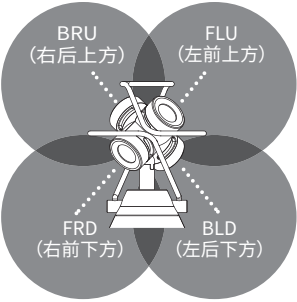
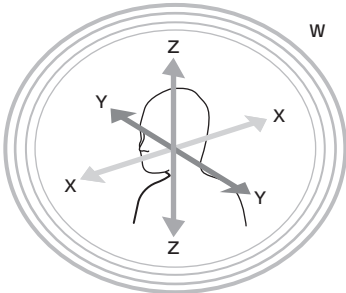
Ambisonics A	Ambisonics B
<p>所录制的音频文件基于四个单指向性电容话筒。</p> 	<p>格式 A 中的数据经处理和分配至四个通道 (W/X/Y/Z)，从而创建该音频数据。 FuMa 和 AmbiX 是两种搭载不同通道分配方式的录音模式。</p> 

### 各单元的功能

#### ① Ambisonic 话筒

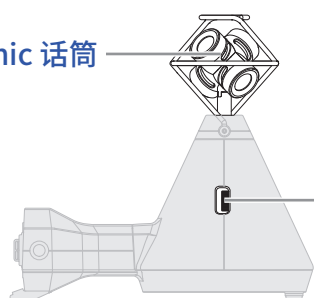

#### ② 话筒输入音量

#### ① Ambisonic 话筒

这一由 4 个单指向性电容话筒音头组成的 Ambisonic 话筒将为您真实地还原三维立体声声场的深度和广度。

#### ② 话筒输入音量

用于调节话筒输入音量。

## 各录音应用所显示的界面

连接 VRH-8 后，其位于不同录音应用中所显示的界面如下所示。

H8 的指向将由其指向感应器进行监测并显示于不同录音应用的屏幕界面中。请根据界面中的指示调节 H8 的角度。

### ■ FIELD 应用



### ■ MUSIC 应用

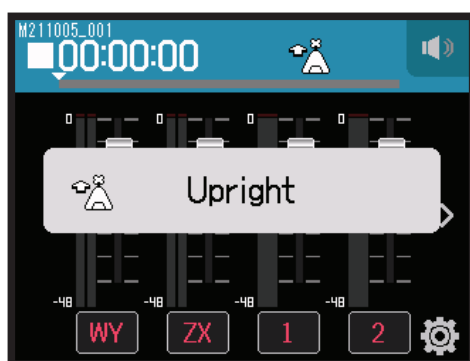

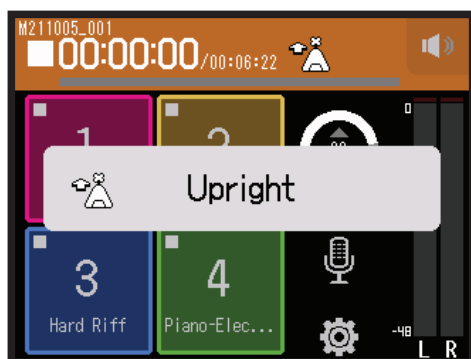

### ■ PODCAST 应用



鉴于话筒音头类型，该应用所显示的界面不会改变。

## 音轨设置

1. 请开启所选录音应用中的 Track Setting 界面。

- 在 FIELD 应用界面中, 请点击  并选择 VRH-8。
- 在 MUSIC 应用界面中, 请选择 WY 或 ZX 并点击 。
- 在 PODCAST 应用界面中, 请点击  并选择 VRH-8。

2. 请点击各选项并进行设置。

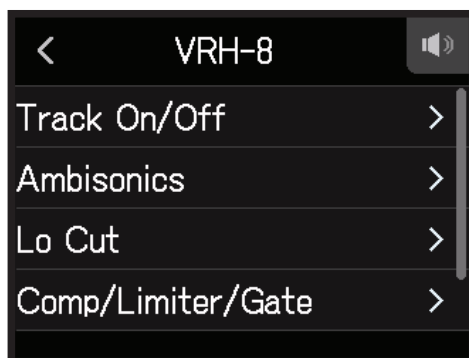

您可以设置以下选项。

选项	说明/参考	所使用的录音应用
Track On/Off	用于开启和关闭音轨录音。您同样可以通过设备面板上话筒音轨按键进行该操作。 → <a href="#">“为音轨开启录音准备” P. 25</a>	
Ambisonics	→ <a href="#">“Ambisonics 设置” P. 157</a>	
Lo Cut	→ <a href="#">“降噪 (低阻)” P. 33</a>	
Comp/Limiter/Gate	→ <a href="#">“压缩 / 限幅 / 门限” P. 34</a>	
Fader/Pan	→ <a href="#">“通过推子和声像设置调节输入信号监听平衡” P. 39</a>	
File	→ <a href="#">“改变指定于音轨的文件” P. 74</a>	

### 注意

Fader/Pan 选项中的 Effects 和 Pan 不能使用。

# Ambisonics 设置

1. 请开启所选录音应用中的 Track Setting 界面。

- 在 FIELD 应用界面中, 请点击 , 然后选择 VRH-8 和 Ambisonics。
- 在 MUSIC 应用界面中, 请选择 WY 或 ZX, 然后选择  和 Ambisonics。
- 在 PODCAST 应用界面中, 请点击 , 然后选择 VRH-8 和 Ambisonics。

2. 请点击各选项并进行设置。

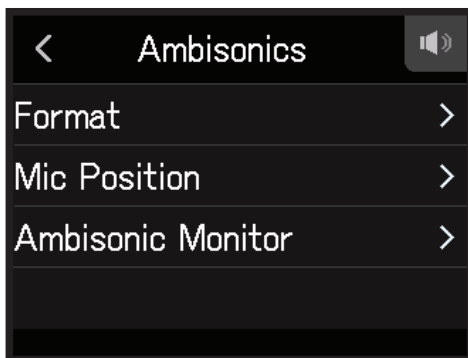

## 格式

您可以设置录音文件的格式。



设置	说明
FuMa	录制为 Ambisonics B FuMa 格式 (4 通道)。
AmbiX	录制为 Ambisonics B AmbiX 格式 (4 通道)。
Ambisonics A	录制为 Ambisonics A 格式 (4 通道)。
Stereo	录制为普通立体声 (2 通道) 文件。
Binaural	录制为已转换成双耳模式的立体声 (2 通道) 文件。

### 注意

当录音格式设置为 96k/16bit 或 96k/24bit 时, Binaural 不能使用。

## ■ 话筒指向

您可以设置用于录音的话筒指向。无论您选择任一话筒指向，录音时将默认面向前方。

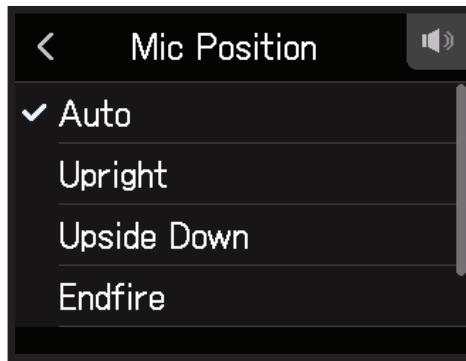

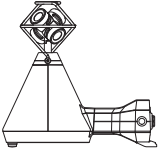
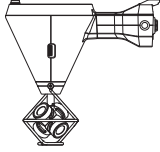
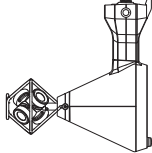
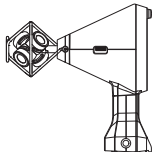
设置	说明
Auto	当您开启录音，话筒指向将自动设置为以下四个选择之一。
Upright	前方 
Upside Down	前方 
Endfire	前方 
Endfire Invert	前方 

### 注意

- 如果 Mic Position (话筒指向设置) 和话筒的实际指向在录音时不一致，正确的指向不能设置于录音文件中且前方指向将在播放中关闭
- 当您将 Mic Position (话筒指向设置) 选择为 Auto 时，屏幕将以动画方式指示您如何将话筒指向调节为最匹配其余四个指向设置的角度。
- 录音开启时，Mic Position (话筒指向设置) 将进入锁定状态。即使您改变话筒指向，其设置不会在录音过程中改变。

### 提示

为了最大限度的减小声音反射，建议您在录音时尽可能将 VRH-8 置于远离墙壁或地面的位置。

## Ambisonic 监听

当输入的音频信号从 PHONE OUT 和 LINE OUT 接口输出时, 您可以设置转换格式。



设置	说明
Stereo	所输入的音频信号将转换为普通立体声格式进行监听。
Binaural	所输入的音频信号将转换为双耳格式进行监听。

### 注意

当录音格式设置为 96k/16bit 或 96k/24bit 时, Binaural 不能使用。

## 疑难排查

如果 H8 在操作时出现异常，请先检查以下事项。

### 录音和播放相关问题

#### ■ 不发声或音量过低

- 请检查监听系统的连接以及其音量设置。
- 请确认是否将 H8 的音量设置过低。( → [“设置耳机输出电平” P. 42](#))

#### ■ 所连接设备播放的音频或输入信号无声或音量过低

- 如果您使用话筒音头，请确认其录音时的指向是否正确。
- 请检查输入电平设置。( → [“设置录音 \(输入\) 电平” P. 26](#))
- 如果您连接 CD 播放器等音频设备，请提升该设备的输出电平。
- 请检查输入信号的监听设置。( → [“通过推子和声像设置调节输入信号监听平衡” P. 39](#))
- 请检查幻象电源和插入式电源设置。( → [“设置幻象电源” P. 30](#)、[“使用插入式电源” P. 28](#))

#### ■ 不能录音

- 请确认音轨按键指示灯是否亮起红色。
- 请确认 SD 卡的剩余可存储空间。( → [“查看 SD 卡的相关信息” P. 117](#))
- 请确认 SD 卡正确装入卡插槽中。
- 如果屏幕显示“Card Protected!”信息，则 SD 卡的写保护已开启。请解锁 SD 卡的写保护。

#### ■ 录音音频无声或音量过低

- 请确认是否将各音轨的音量电平设置过低。( → [“设置录音 \(输入\) 电平” P. 26](#))
- 请确认各音轨按键指示灯在播放过程中亮起绿色。



## 其他问题

---

### ■ 设备通过 USB 数据线连接电脑后未被识别

- 请检查操作系统是否兼容。( → [zoomcorp.com](http://zoomcorp.com))
- 请将 H8 的操作模式设置为允许其为电脑所识别。( → [“音频接口功能” P. 112](#)、[“读卡器功能” P. 122](#))

### ■ 电池供电时间过短

请通过以下设置提升电池供电时间。

- 请正确设置所使用的电池类型。( → [“设置电池类型” P. 134](#))
- 请将不使用的音轨设置为关闭状态。( → [“为音轨开启录音准备” P. 25](#))
- 请将幻象电源设置为 24 V。( → [“设置幻象电源电压” P. 32](#))
- 请调低屏幕亮度。( → [“设置屏幕亮度” P. 136](#))
- 请将屏幕设置为待机时暗淡显示。( → [“设置屏幕背光” P. 137](#))
- 请降低录音文件的采样率。( → [P. 47](#)、[“设置录音格式” P. 91](#))
- 鉴于电池的自身特性，镍氢电池（尤其是高性能电池）或锂电池在耗电较高的使用状态下比碱性电池的供电时间更长。

# 技术指标

录音媒介	兼容 SD/SDHC/SDXC 存储卡			
XY 话筒 (XYH-6)	话筒类型	定向性		
	灵敏度	-41 dB/Pa (1 kHz)		
	输入增益	-∞ 至 46.5 dB		
	最高声压级	136 dB SPL		
	MIC/LINE IN 小三芯接口	输入增益: -∞ 至 46.5 dB 输入阻抗: 2 kΩ 插入式电源: 2.5 V		
输入	MIC IN	备用输入		
	INPUTS 1 - 4	接口	XLR 接口 (配线方式: Pin 2 Hot)	
		输入增益	-30 至 55.5 dB (可通过 PAD 进行 -20 dB 衰减)	
		输入阻抗	2 kΩ 或更高	
		最高限输入电平	+24.0 dBu (PAD ON)	
		幻象电源	+24 V/+48 V (INPUT 1-4 配置独立 ON/OFF 开关)	
		等效输入噪音 (EIN)	-123.5 或更低 (A 加权)	
		INPUTS A、B	接口	XLR/TRS 复合接口 (XLR: 2 Hot、TRS: TIP Hot)
	输入增益		-30 至 55.5 dB	
	输入阻抗		7 kΩ 或更高 (高阻抗 (TS) 为 300 kΩ 或更高)	
	最高限输入电平		+4.0 dBu (高阻抗 (TS) 为 -2.0 dB)	
	幻象电源		+24 V/+48 V (INPUTS A 和 B 配置独立 ON/OFF 开关)	
	等效输入噪音 (EIN)		-123.5 dBu 或更低 (A 加权)	
	输出		输出接口	LINE OUT (小三芯接口)
PHONE OUT (小三芯接口)		最大输出电平: 20 mW + 20 mW (输入负载为 32 Ω)		
内置扬声器		400 mW/8 Ω 单声道扬声器		
录音格式		FIELD	<b>WAV 设置</b>	
	所支持的录音格式 最多同时录音音轨数		44.1/48/96 kHz、16/24 比特、单声道/立体声、BWF 格式 12 路音轨 (MIC IN、录音备份、1-4、A、B 和 LR)	
	MUSIC	<b>MP3 设置</b>		
		所支持的录音格式 最多同时录音音轨数	128、192、320 kbps 2 路音轨	
	PODCAST	<b>WAV 设置</b>		
		所支持的录音格式 最多同时录音音轨数	44.1/48 kHz、16/24 比特、单声道 / 立体声、BWF 格式 8 路音轨 (MIC IN、1-4、A、B)	
		<b>MP3 设置</b>		
		所支持的录音格式 最多同时录音音轨数	128、192、320 kbps 2 路音轨	
	录音时间	<b>With 32GB card</b>		
		50:08:00 (44.1 kHz/16 比特 WAV)		
	555:28:00 (128 kbps MP3)			

调音表	Chromatic/Guitar/Bass/Open A/Open D/Open E/Open G/DADGAD
屏幕	2.4 英寸 (320×240) 全彩色 LCD 触摸屏
USB	Micro-B 型 USB 端口 <b>大容量存储操作</b> USB2.0 高速 <b>Guitar Lab 连接功能</b> USB 1.1 全速 <b>音频接口操作 : Multi Track 模式</b> (注意 : Windows 操作系统需安装专用驱动程序 ; Macintosh 操作系统无需安装。) USB2.0 高速 12 进 2 出、44.1/48/96 kHz、16/24 比特 <b>音频接口操作 : Stereo 模式</b> USB2.0 全速 2 进 2 出、44.1/48 kHz、24 比特 注意 : 仅在 StereoMode 时兼容 iPad 音频接口功能 注意 : 请使用支持数据传输的 USB 连接线。支持 USB 总线供电。
REMOTE	ZOOM BTA-1 或专用无线适配器
电池可持续供电时间 (时 : 分)	使用碱性电池 使用 XY 话筒、44.1 kHz/24 比特 (立体声 × 1) : 约 15:00 • 以上数值仅为估算值。 • 电池可持续供电时间为室内测试结果。具体数值取决于实际使用环境。
电源	• 4 节 5 号电池 (碱性电池、镍氢电池或锂电池) • AC 适配器 (ZOOM AD-17) : DC 5 V/1 A • USB 总线供电
额定电流	USB/AC适配器操作 : 1000 mA 二 电池操作 : 1000 mA 二
体积	<b>H8</b> : 116.4 mm (W) × 163.3 mm (D) × 48.6 mm (H) XYH-6: 78.9 mm (W) × 60.2 mm (D) × 45.2 mm (H)
重量	<b>H8</b> : 354 g XYH-6: 130 g



**ZOOM CORPORATION**

4-4-3 Kanda-surugadai, Chiyoda-ku, Tokyo 101-0062 Japan  
[zoomcorp.com](http://zoomcorp.com)