

P4

PodTrak

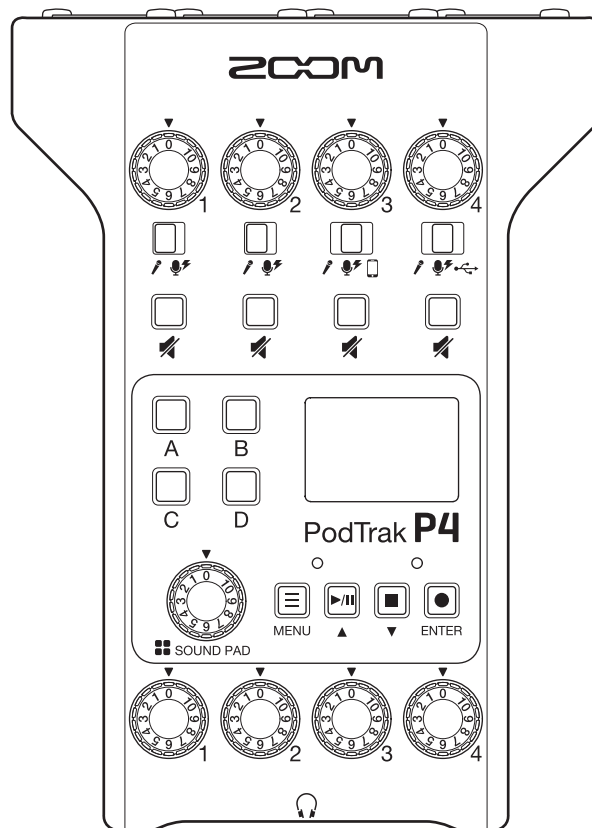

Mode d'emploi

Vous devez lire les Précautions de sécurité et d'emploi avant toute utilisation.

© 2021 ZOOM CORPORATION

La copie et la reproduction partielles ou totales de ce document sans permission sont interdites.

Les noms de produit, marques déposées et noms de société mentionnés dans ce document sont la propriété de leurs détenteurs respectifs. Toutes les marques de commerce et déposées citées dans ce document n'ont qu'un but indicatif et ne sont pas destinées à enfreindre les droits de leurs détenteurs respectifs.

Une visualisation correcte n'est pas possible sur des appareils avec affichage en niveaux de gris.

Remarques concernant ce mode d'emploi

Vous pouvez avoir besoin de ce mode d'emploi dans le futur. Gardez-le en un lieu vous permettant d'y accéder facilement.

Le contenu de ce document et les caractéristiques de ce produit sont sujets à modifications sans préavis.

- Windows® est une marque de commerce et déposée de Microsoft® Corporation.
- iPadOS est une marque de commerce ou déposée d'Apple Inc.
- iOS est une marque de commerce ou déposée aux USA et dans d'autres pays de Cisco Systems, Inc., utilisée sous licence.
- Les logos SD, SDHC et SDXC sont des marques de commerce.
- Les autres noms de produit, marques déposées et noms de société mentionnés dans ce document sont la propriété de leurs détenteurs respectifs.

Note : toutes les marques de commerce et déposées citées dans ce document n'ont qu'un but indicatif et ne sont pas destinées à enfreindre les droits de leurs détenteurs respectifs.

L'enregistrement de sources soumises à droits d'auteur dont des CD, disques, bandes, prestations live, œuvres vidéo et émissions sans la permission du détenteur des droits dans tout autre but qu'un usage personnel est interdit par la loi. Zoom Corporation n'assumera aucune responsabilité quant aux infractions à la loi sur les droits d'auteur.

Introduction

Merci beaucoup d'avoir choisi le PodTrak **P4** ZOOM.

Le **P4** est un enregistreur multipiste conçu pour le podcasting. Même les débutants peuvent immédiatement enregistrer un son de haute qualité rien qu'en branchant des micros et des casques d'écoute. Nous recommandons également le **P4** aux podcasteurs aguerris comme combinaison compacte de fonctions d'enregistrement utiles. Nous espérons que vous prendrez du plaisir à enregistrer vos épisodes dans toutes sortes de lieu, qu'il s'agisse d'une chambre ou d'une terrasse de café.

Principales caractéristiques du P4

Utilisez vos micros préférés pour l'enregistrement

Les préamplis micro de haute qualité qui sont intégrés prennent en charge non seulement les micros dynamiques mais aussi les électrostatiques nécessitant une alimentation fantôme (+48 V). Vous apprécierez d'enregistrer au moyen de vos micros préférés.

L'enregistreur multipiste permet d'enregistrer quatre canaux à la fois

Les niveaux des 4 entrées micro peuvent être ajustés en fonction des voix des participants. Les 4 sorties casque permettent à tous les participants d'écouter le son qui est enregistré. En plus d'un fichier stéréo prêt pour la diffusion, les données enregistrées comprennent des fichiers indépendants pour le son de chaque canal, pour d'éventuelles éditions après enregistrement.

Les options d'alimentation permettent d'enregistrer n'importe où

Le **P4** peut être alimenté par un adaptateur secteur, mais également par 2 piles AA ou par une batterie mobile USB, ce qui permet de l'utiliser en extérieur et ailleurs sans source d'alimentation.

Enregistrement à distance

Si tous les podcasteurs ne peuvent pas être réunis au même endroit ou si vous souhaitez inviter des personnes qui se trouvent loin, vous pouvez utiliser des smartphones et des ordinateurs pour enregistrer des interventions à distance. Une fonction de mixage partiel évite que les intervenants à distance n'entendent des échos dans leur son. En connectant un adaptateur sans fil optionnel (BTA-2), des smartphones peuvent être connectés sans fil au **P4**.

Lecture instantanée de jingles et d'interviews enregistrées

La section SOUND PAD dispose de 4 touches qui peuvent servir à lire en temps réel des fichiers audio, y compris les sons intégrés. Profitez de cette fonction pour améliorer vos podcasts et vos flux en direct.

Diffusion en direct

Les fonctions d'interface audio USB à 2 entrées/2 sorties du **P4** peuvent être utilisées pour du streaming en direct et pour enregistrer avec des ordinateurs, smartphones et tablettes. Grâce au mode nativement compatible (« Class compliant »), l'installation d'un pilote dédié n'est pas nécessaire.

Ensemble d'accessoires optionnels

Nous avons préparé un ensemble avec micro et accessoires pour podcast, comprenant un micro dynamique (ZDM-1) et un casque (ZHP-1), ainsi qu'un logiciel utile pour l'édition sur ordinateur après enregistrement.

Sommaire

Remarques concernant ce mode d'emploi	2	Transfert de fichiers à un ordinateur, smartphone ou tablette	31
Introduction	3	Transfert de fichiers à un ordinateur, smartphone ou tablette	31
Sommaire	4	Structure des dossiers et fichiers du P4	32
Podcasting avec le P4	5	Utilisation des fonctions de SOUND PAD	33
Présentation du P4	6	Affectation de fichiers audio aux touches SOUND PAD	33
Fonctions des parties	6	Jeu sur les touches SOUND PAD	34
Exemples de connexion	9	Réglage du mode de lecture de chaque touche SOUND PAD	35
Exemples d'utilisation	10	Réglage du niveau de chaque touche SOUND PAD	37
Explication des termes employés	11	Emploi comme interface audio	38
Parcours du signal	12	Branchement d'un ordinateur, smartphone ou tablette	38
Présentation de l'écran d'accueil	13	Retour audio USB sur le canal 4	39
Opérations de base dans l'écran Menu	13	Réglage du mixage USB partiel (USB Mix Minus)	40
Préparatifs	14	Modification de la date et l'heure	41
Insertion de cartes SD	14	Indication du type des piles utilisées	42
Alimentation	15	Réglage du contraste de l'écran	43
Mise sous tension	16	Réglage de la fonction d'extinction automatique	44
Réglage de la date et de l'heure (première mise sous tension)	17	Test des cartes SD	45
Connexion	18	Formatage de cartes SD	49
Branchement de micros	18	Restauration des réglages d'usine	50
Branchement de casques	19	Mise à jour du firmware	51
Branchement de smartphones	20	Liste des messages d'erreur	52
Branchement d'un BTA-2 (adaptateur sans fil dédié)	21	Guide de dépannage	54
Branchement d'un ordinateur, smartphone ou tablette par USB	22	Généralités	54
Enregistrement	23	Interface audio	55
Réglage des niveaux d'entrée	23	Caractéristiques techniques	56
Réglages pour micro (Mic Settings)	24		
Enregistrement	25		
Lecture des enregistrements	26		
Lecture des enregistrements	26		
Sélection et lecture des fichiers	27		
Changement du nom des fichiers enregistrés ..	29		
Suppression de fichiers	30		

Podcasting avec le P4

1. Préparer et vérifier les connexions

● Préparation

Installez une carte SD dans le **P4**, allumez ce dernier et réglez la date et l'heure.

● Connexion et vérification

Branchez les microphones et les casques.

- En utilisant un micro pour chaque personne, les niveaux peuvent être réglés de façon adaptée à chaque voix, pour un enregistrement clair de toutes celles-ci.
- Ajustez la distance entre les participants et leur micro et réglez pour chacun le niveau d'entrée en fonction du volume pour des niveaux d'enregistrement stables.
- Coupez les canaux d'entrée qui ne sont pas utilisés pour éviter de capter du bruit.
- Un casque est nécessaire non seulement pour vérifier le son capté par les micros mais également pour entendre les sons déclenchés par les touches SOUND PAD et les voix des intervenants à distance.

Si un intervenant à distance participe à l'enregistrement, connectez le **P4** à un ordinateur, smartphone ou tablette.

- Le connecteur pour smartphone est conçu pour que son utilisation n'entraîne pas d'écho. Lorsque vous utilisez le port USB pour cela, activez l'option USB Mix Minus (mixage USB partiel).

Vérifiez les niveaux et autres réglages des touches SOUND PAD, qui peuvent être utilisées pour déclencher d'un doigt la lecture de musique de fond, de jingles et autres sons pendant l'enregistrement.

● Mesures contre le bruit ambiant sur le lieu de l'enregistrement

- Installer des bonnettes sur les micros peut réduire le bruit causé par le vent. Orientez les micros de façon à ce qu'ils ne soient pas dirigés vers d'autres sources de bruit ambiant.
- Toucher les micros et câbles d'alimentation pendant l'enregistrement peut entraîner des bruits de manipulation qui ressemblent à des crépitements. Utilisez des pieds de micro et disposez les câbles au préalable. Placer les câbles de micro et d'alimentation trop près les uns des autres peut entraîner une captation de bruit.
- Activer la fonction Lo Cut (coupe-bas) dans le menu Mic Settings (réglages de micro) du **P4** peut réduire les vibrations, les bruits de vent et autres captés par les micros.

2. Enregistrement

● Thème de l'enregistrement

Pour permettre d'enregistrer des conversations à un bon rythme, mettez-vous d'accord avec les autres participants sur le contenu de la discussion et préparez les documents de référence et autres ressources afin qu'ils soient à portée de main.

● Conseils pour parler

Essayez de parler clairement en évitant les sibilants (sons sifflants) et autres plosives (sonorités de types p et d) trop forts.

● Touches SOUND PAD

Utilisez-les pour donner plus de vie aux programmes avec des jingles et des effets.

● Publication

Le menu File Transfer (transfert de fichiers) peut être utilisé pour se connecter à un ordinateur, un smartphone ou une tablette afin de transférer les fichiers enregistrés. Téléversez-les sur le service de podcasting* ou le serveur que vous utilisez.

*Services qui fournissent des serveurs pour la sauvegarde des fichiers de podcast

● Édition avant publication

En utilisant par exemple un logiciel de mastering audio pour gérer les périodes de silence et ajouter des effets, le podcast peut être amélioré.

Les fichiers enregistrés pour chaque canal par le **P4** sont parfaits pour le mixage dans une station de travail audio numérique.

3. Publication

Présentation du P4

Fonctions des parties

■ Face supérieure

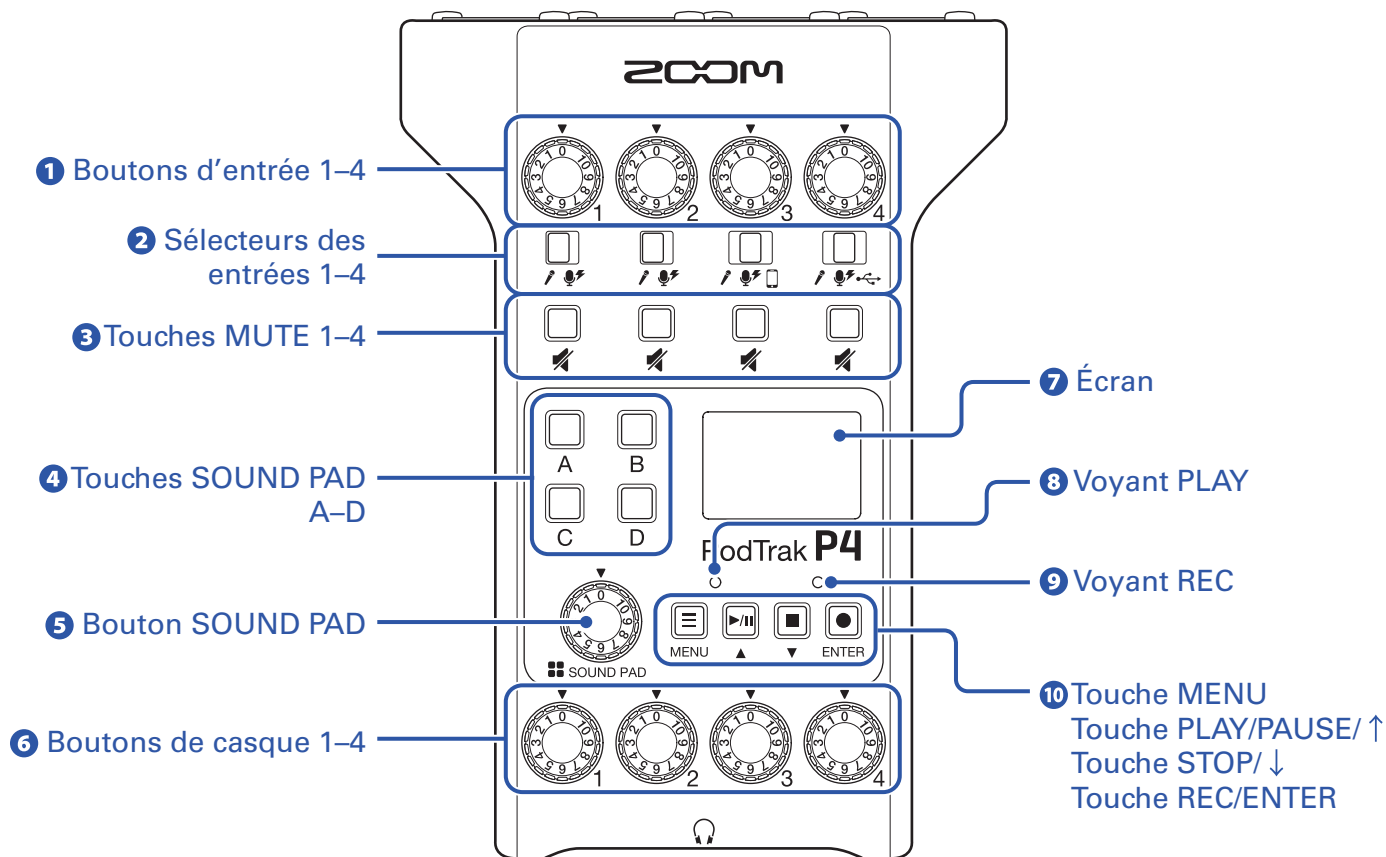

1 Boutons d'entrée 1-4

Servent à régler le niveau des signaux d'entrée.

2 Sélecteurs des entrées 1-4

Réglez-les en fonction de l'équipement connecté.

- Micro dynamique
- Micro électrostatique (fournit une alimentation fantôme +48 V)
- Smartphone, etc.
- Signal de retour audio USB de l'ordinateur, smartphone ou tablette

3 Touches MUTE 1-4

Servent à couper (allumées) et rétablir (éteintes) les signaux.

4 Touches SOUND PAD A-D

Font jouer les sons qui leur sont affectés.

5 Bouton SOUND PAD

Règle le niveau des touches SOUND PAD.

6 Boutons de casque 1-4

Règlent le volume des signaux produits par les prises casque 1-4.

7 Écran

Affiche l'état de l'enregistreur et l'écran Menu.

Quand le **P4** fonctionne sur piles, l'écran s'assombrit automatiquement après 15 secondes sans utilisation. Utiliser appareil rétablit la luminosité normale de l'écran.

8 Voyant PLAY

S'allume durant la lecture et clignote en pause.

9 Voyant REC

S'allume pendant l'enregistrement et clignote en pause d'enregistrement.

10 Touche MENU

Ouvre l'écran Menu et ramène à l'écran précédent.

Touche PLAY/PAUSE/ ↑

Lit/met en pause les fichiers enregistrés.

Fait remonter le curseur dans l'écran Menu.

Touche STOP/ ↓

Arrête l'enregistrement/lecture.

Fait descendre le curseur dans l'écran Menu.

Touche REC/ENTER

Lance/arrête l'enregistrement.

Confirme une sélection en écran Menu.

■ Face avant/face arrière

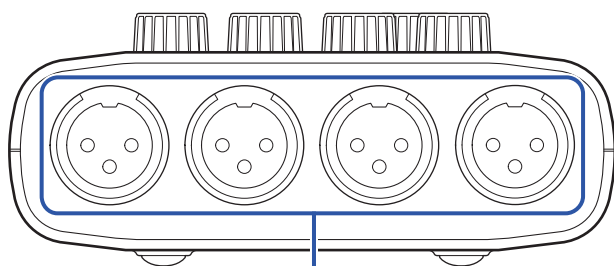

1 Prises d'entrée 1-4

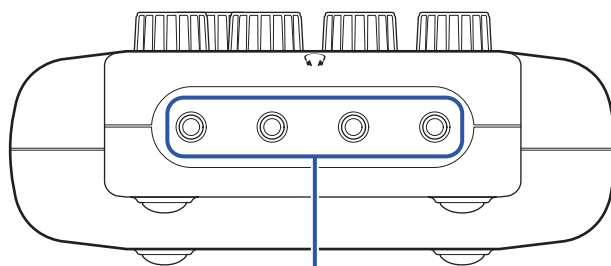

2 Prises casque 1-4

1 Prises d'entrée 1-4

Ces prises d'entrée ont des préamplis micro intégrés.

2 Prises casque 1-4

Produisent les signaux réglés par les boutons de casque 1-4.

■ Gauche/droite

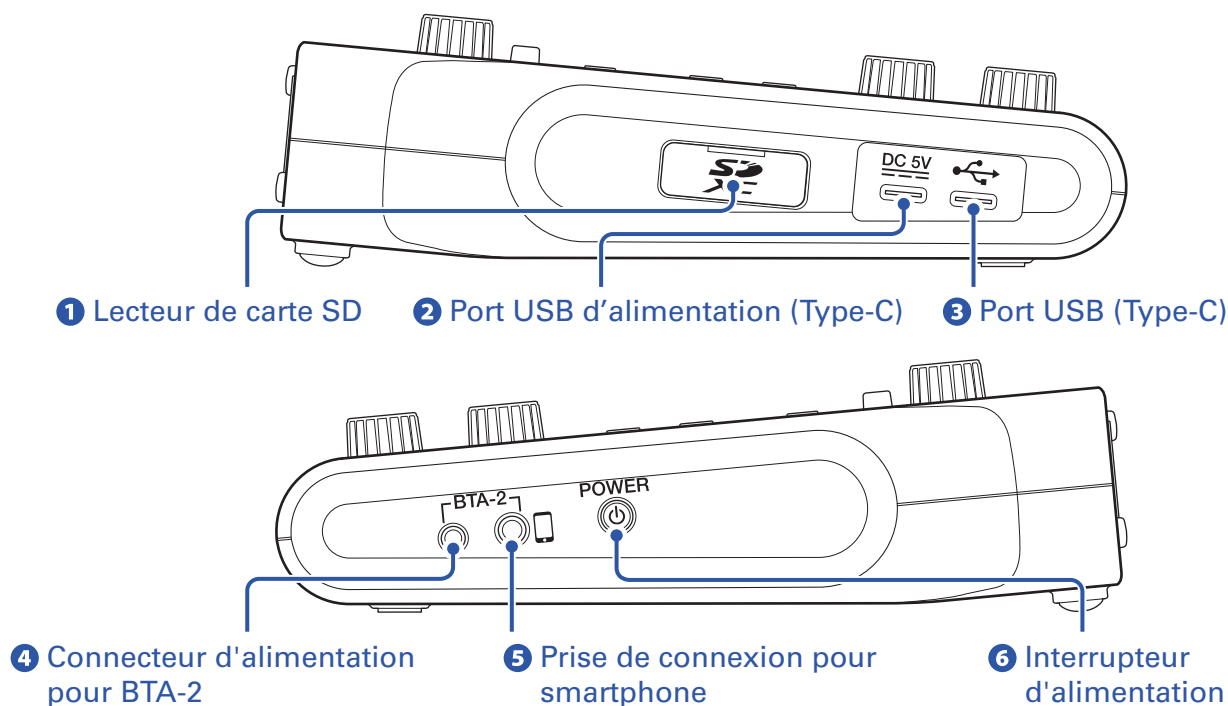

1 Lecteur de carte SD

Accepte les cartes conformes aux spécifications SDHC et SDXC.

Formatez la carte SD avec le **P4** avant de l'utiliser (→ « [Formatage de cartes SD](#) » en page 49).

2 Port USB d'alimentation (Type-C)

Ce port USB d'alimentation sert à brancher un adaptateur secteur ou une batterie portable.

3 Port USB (Type-C)

Ce port USB sert à brancher un ordinateur, smartphone ou tablette.

4 Connecteur d'alimentation pour BTA-2

Utilisez-le pour brancher un adaptateur sans fil BTA-2.

5 Prise de connexion pour smartphone

Au moyen d'un câble à mini-fiche 4 contacts, le signal d'un smartphone peut entrer sur le canal 3 pendant que le signal mixé sur le **P4** (hors signal du canal 3) est renvoyé simultanément au smartphone.

6 Interrupteur d'alimentation POWER

Met l'unité sous et hors tension.

Exemples de connexion

Micros

Micros dynamiques et électrostatiques

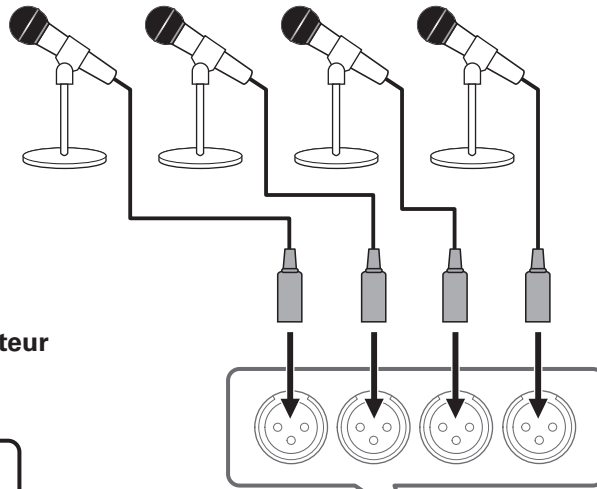

Adaptateur secteur (AD-17 ZOOM)

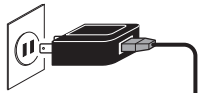

Port USB Type-C

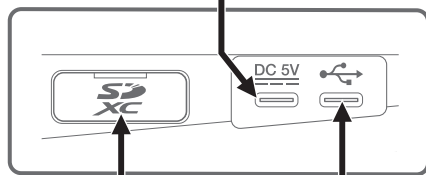

Carte SD



Port USB Type-C

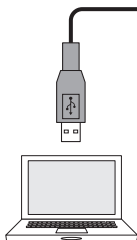

Ordinateur, smartphone ou tablette

Grâce à la fonction d'interface audio, le son peut être partagé avec un ordinateur, un smartphone ou une tablette, et les enregistrements sur la carte SD peuvent être transférés pour modification.

Cela peut ne pas fonctionner avec certaines applis de communication.

Smartphone

Des invités peuvent participer aux podcasts par téléphone.

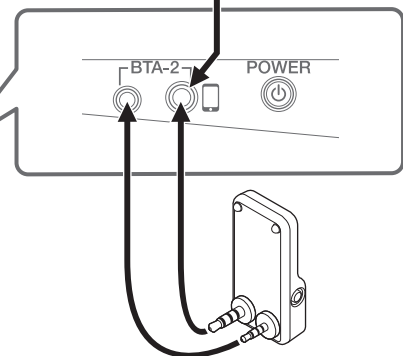

Adaptateur sans fil (BTA-2 ZOOM)

Permet la connexion sans fil à des smartphones et tablettes.

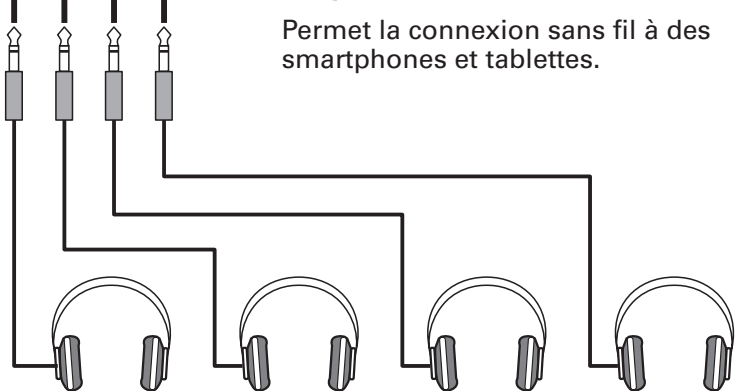

Casques

Exemples d'utilisation

Utilisation sur site

En utilisant le **P4** sur piles ou avec une batterie portable, il est possible d'enregistrer du son sur site. Le son enregistré est sauvegardé sur une carte SD et peut être transféré à un ordinateur, smartphone ou tablette pour modification et distribution.



Utilisation pour le streaming live

En branchant un **P4** à un ordinateur, smartphone ou tablette, vous pouvez vous en servir pour une diffusion audio en temps réel.



Explication des termes employés

Interface audio

Le **P4** permet de faire entrer dans un ordinateur, un smartphone ou une tablette les sons venant par exemple de micros et d'instruments. Il peut également transmettre les sons de cet appareil à des enceintes et à des casques.

Retour audio USB

Quand le **P4** est branché en tant qu'interface audio, il s'agit du signal sortant de l'ordinateur, smartphone ou tablette. De la musique de fond peut être produite par un ordinateur durant le podcasting.

Touches SOUND PAD

Des fichiers audio peuvent leur être affectés. Pressez-en une pour faire jouer le fichier qui lui est affecté. Ces touches sont pratiques pour déclencher des génériques musicaux, des jingles et des interviews enregistrées à l'avance.

USB Mix Minus (mixage USB partiel)

Quand le **P4** sert d'interface audio, cela peut éviter qu'une personne reçoive en retour son propre son alors qu'elle participe à distance au travers de l'appareil connecté.

Podcasting

C'est une façon de partager publiquement des fichiers audio sur Internet. Les podcasteurs créent des contenus et les distribuent par Internet pour qu'ils puissent être facilement écoutés sur des smartphones, ordinateurs et autres appareils.

Micro dynamique

Ce type de micro ne nécessite pas d'alimentation fantôme et est solide et résistant.

Micro électrostatique

Ce type de micro a généralement une forte sensibilité permettant de capturer le son avec une grande qualité. Une alimentation électrique fantôme est nécessaire à son utilisation.

Parcours du signal

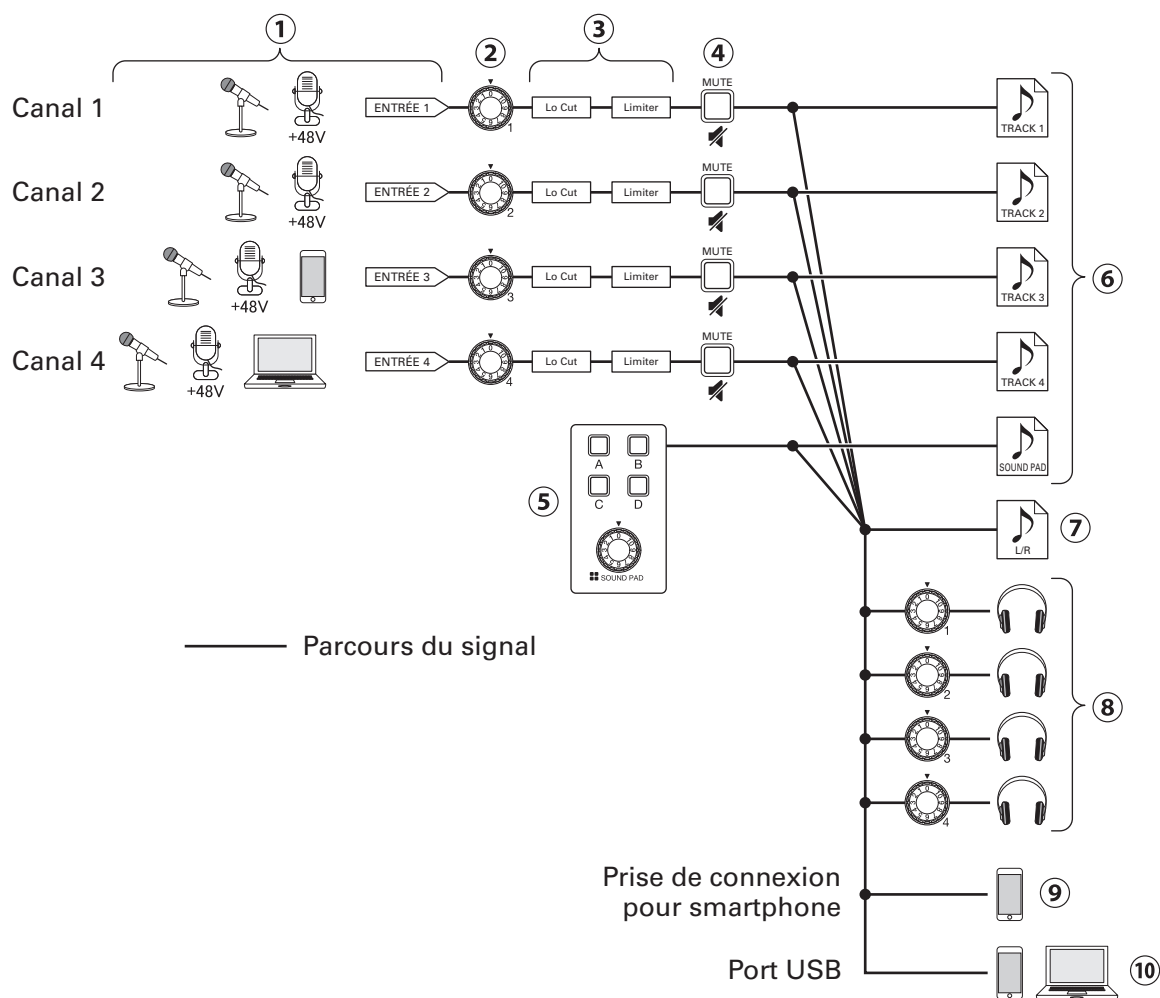

- ① Son entrant. Les canaux 1 et 2 peuvent être utilisés pour l'entrée du son capté par les micros. Le canal 3 peut être utilisé pour l'entrée du son capté par un micro ou un smartphone. Le canal 4 peut être utilisé pour l'entrée du son d'un micro ou le retour audio USB.
- ② Ajustez le niveau d'entrée pour chaque canal.
- ③ Effectuez les réglages d'entrée micro pour chaque canal. Lo Cut coupe les basses fréquences inutiles, et Limiter supprime les niveaux d'entrée trop élevés. Lo Cut et Limiter ne sont appliqués qu'aux sons provenant d'une entrée micro.
- ④ Coupez/rétablissez le son des canaux. Les entrées non utilisées peuvent être coupées.
- ⑤ Déclenchez les sons des touches SOUND PAD et réglez leur niveau.
- ⑥ Des fichiers d'enregistrement séparés sont faits pour chaque canal et pour les sons de SOUND PAD.
- ⑦ Un fichier d'enregistrement est créé pour le podcasting. Il réunit les sons de tous les canaux et des touches SOUND PAD (au travers du canal master) dans un fichier stéréo.
- ⑧ Écoutez le son de l'enregistrement du podcasting au casque. Le volume peut se régler séparément pour chaque casque.
- ⑨ Un mixage de tous les canaux est envoyé au smartphone connecté. Le son du smartphone connecté lui-même ne lui est cependant pas renvoyé.
- ⑩ Un mixage de tous les canaux est transmis à l'ordinateur, au smartphone ou à la tablette connecté par USB. Quand USB Mix Minus (→ [page 40](#)) est réglé sur On, le son entrant par le canal 4 (le retour audio USB) n'est pas inclus.

Présentation de l'écran d'accueil

Cet écran s'affiche quand on met sous tension le **P4**.

Il indique les conditions actuelles du **P4**, dont l'état d'enregistrement et les niveaux d'entrée.

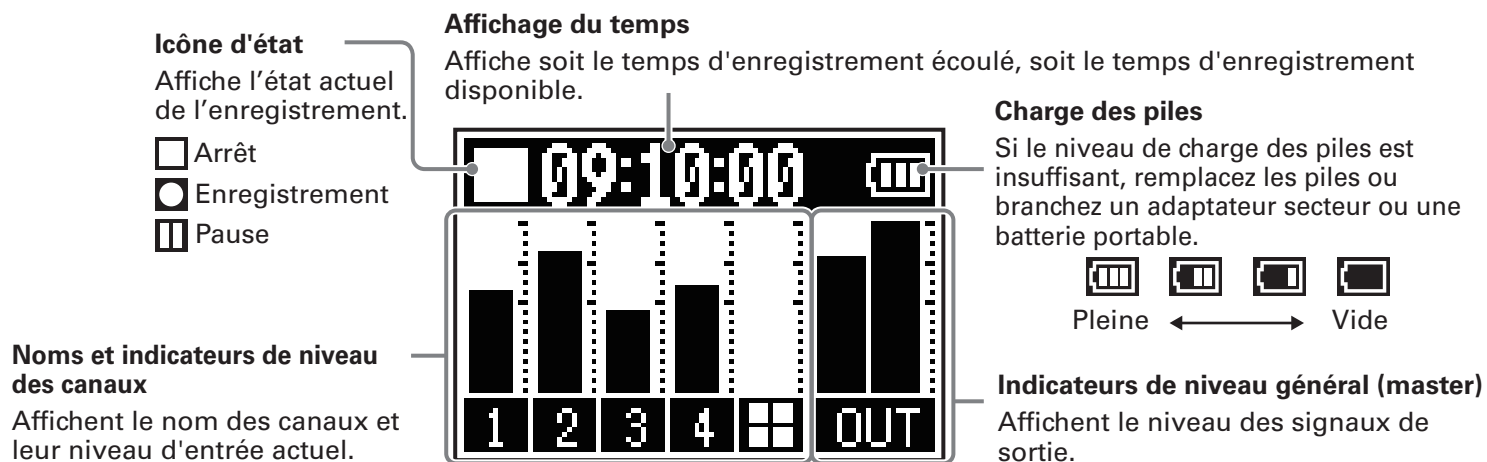

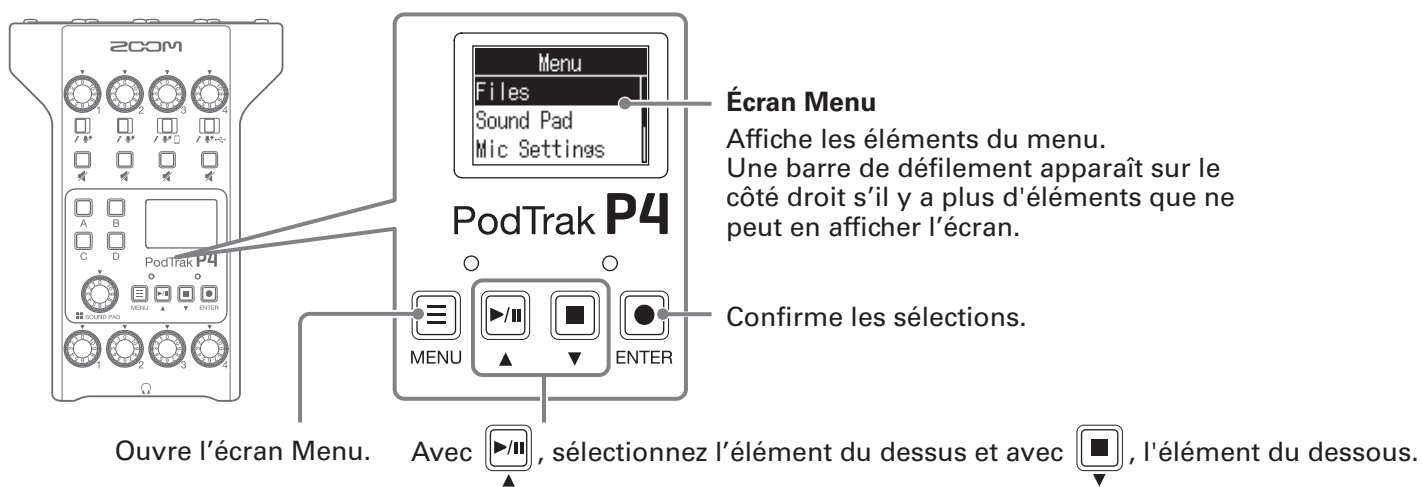

Opérations de base dans l'écran Menu

Utilisez l'écran Menu pour faire les réglages, notamment pour l'enregistrement et les touches SOUND PAD.



Dans ce mode d'emploi, les noms d'élément du Menu sont représentés sur fond gris (exemple : **Files**).

Dans l'écran Menu, pressez  pour sélectionner l'élément du dessus, et  pour sélectionner l'élément du dessous. Pressez  pour confirmer la sélection de l'élément.

■ Retour à l'écran d'accueil

Pour revenir à l'écran d'accueil, pressez  le nombre de fois nécessaire.

■ Retour à l'écran précédent

Pressez  pour revenir à l'écran précédent.

Préparatifs

Insertion de cartes SD

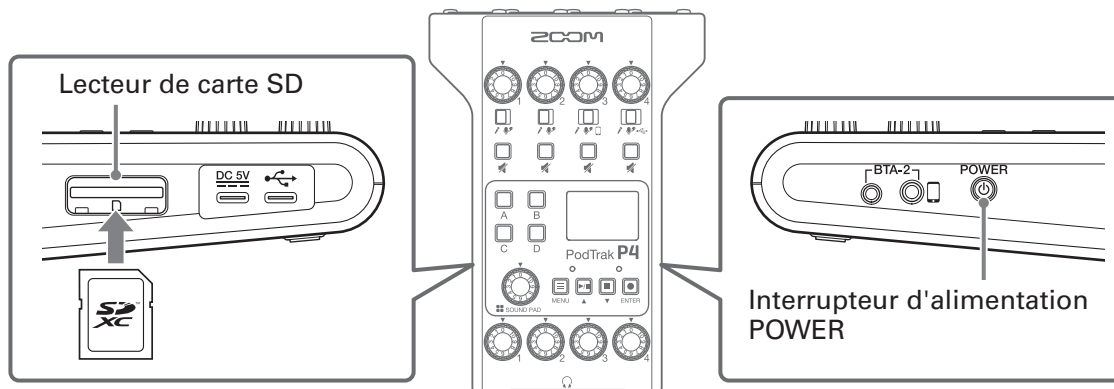

1. L'appareil étant éteint, ouvrez le cache du lecteur de carte SD et insérez une carte SD à fond dans la fente. Pour retirer une carte SD, poussez-la un peu plus dans la fente afin de la faire ressortir et tirez-la en dehors.

NOTE

- Accepte les cartes conformes aux spécifications SDHC et SDXC.
- Désactivez la protection de la carte SD contre l'écriture avant de l'insérer.
- Insérer ou retirer une carte avec l'appareil sous tension peut entraîner une perte de données.
- Insérez la carte SD par le bon côté avec la face supérieure vers le haut comme représenté.
- Sans carte SD chargée, il n'est pas possible d'enregistrer ni de lire.
- Avant d'utiliser des cartes SD neuves ou formatées par un ordinateur, il faut les formater avec le **P4** (→ « [Formatage de cartes SD](#) » en page 49).

Alimentation

Installation des piles

Pour faire fonctionner le **P4** sur piles, ouvrez le couvercle du compartiment des piles en face inférieure et installez deux piles AA.

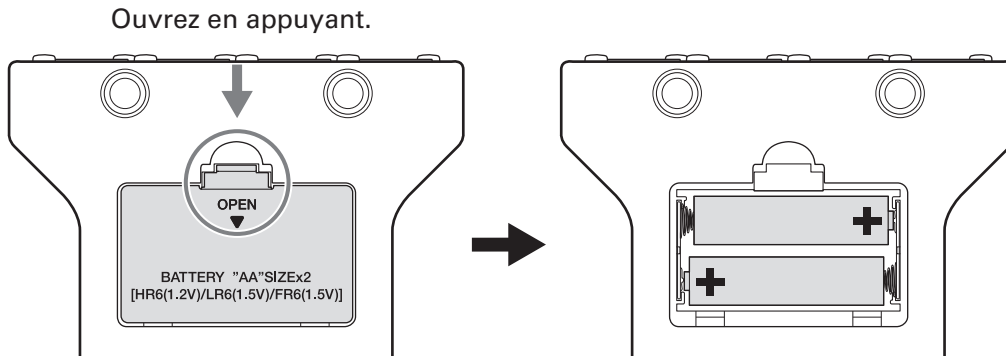

NOTE

- N'utilisez qu'un seul type de piles (alcalines, NiMH ou lithium) à la fois.
- Indiquez le type des piles utilisées pour un affichage fidèle de la charge restante (→ « [Indication du type des piles utilisées](#) » en page 42).
- La charge des piles peut se vérifier en écran d'accueil (→ [page 13](#)).

Autres sources d'alimentation

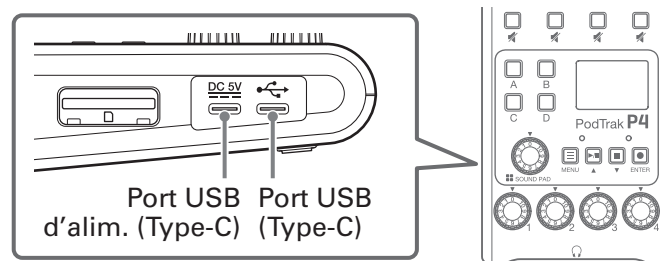

■ Utilisation du port USB (Type-C) d'alimentation électrique

Connectez l'adaptateur secteur dédié (AD-17) ou une batterie mobile au port USB (Type-C) d'alimentation électrique.

■ Utilisation du port USB (Type-C)

En connectant ce port USB (Type-C) à un ordinateur, le **P4** peut être alimenté par le bus USB.

NOTE

- En connectant ce port USB à un ordinateur avant de mettre sous tension, le **P4** peut être alimenté par le bus USB.
- Après la mise sous tension, si le câble USB connecté au port USB (Type-C) est débranché puis rebranché, le **P4** ne peut être alimenté par le bus USB qu'après avoir été redémarré, même s'il est connecté à un ordinateur.
- Si un smartphone ou une tablette est connecté à ce port USB, selon l'appareil, l'alimentation du **P4** peut ne pas être possible. Dans ce cas, connectez un adaptateur secteur ou une batterie mobile au port USB, ou installez des piles dans le compartiment prévu à cet effet sous l'appareil pour l'utiliser.

Mise sous tension

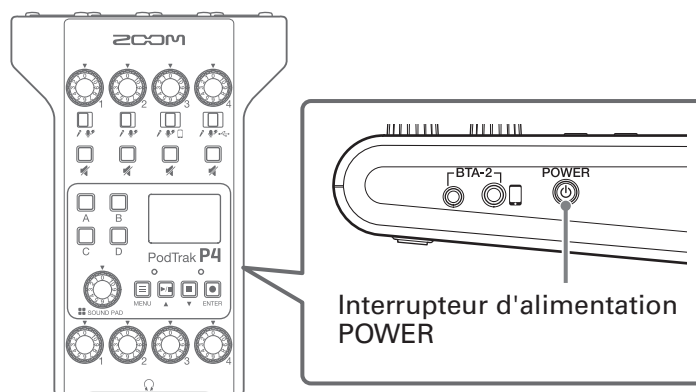

1. Pressez  jusqu'à ce que « ZOOM » s'affiche.

L'appareil s'allume et affiche l'écran d'accueil.

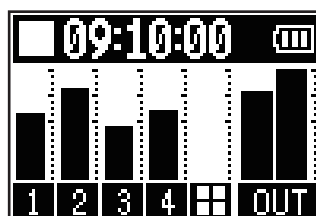

Lors de la première mise sous tension après l'achat ainsi qu'après restauration de l'état d'usine par défaut du **P4**, réglez la date et l'heure quand l'écran de réglage Set Date/Time s'affiche (→ [« Réglage de la date et de l'heure \(première mise sous tension\) » en page 17](#)).

NOTE

L'alimentation se coupe automatiquement après 10 heures sans utilisation. Si vous souhaitez que l'unité reste toujours sous tension, désactivez la fonction d'économie automatique d'énergie (→ [« Réglage de la fonction d'extinction automatique » en page 44](#)).

Mise hors tension

1. Pressez  jusqu'à ce que « Goodbye! See You! » (Au revoir ! À bientôt) s'affiche.

NOTE

Lors de l'extinction, les réglages en vigueur à cet instant sont sauvegardés dans le **P4**.

À SAVOIR







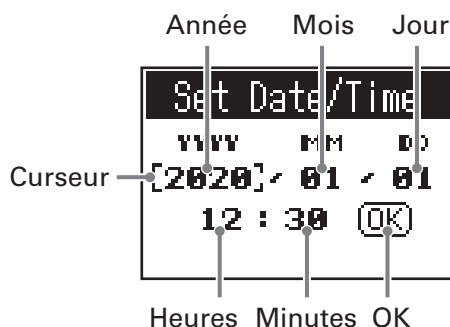

À la mise sous tension, il retrouve l'état dans lequel il se trouvait lors de l'extinction.

Réglage de la date et de l'heure (première mise sous tension)

À la première mise sous tension après l'achat, réglez la date et l'heure lorsque l'écran Set Date/Time (réglage de date/heure) s'ouvre.

La date et l'heure sont conservées dans les fichiers enregistrés, et la date/heure de début d'enregistrement est employée dans le nom du fichier. Il est utile d'avoir la date et l'heure correctement réglées pour par exemple la recherche de fichiers, en permettant de déterminer le contenu par les noms.



1. Pressez  /  pour amener le curseur sur l'élément que vous souhaitez régler, et pressez .
 2. Avec  / , changez la valeur, et pressez  pour confirmer.
 3. Répétez les étapes 1 et 2 pour régler la date et l'heure.
 4. Après avoir réglé la date et l'heure, utilisez  /  pour sélectionner OK, et pressez .
- Cela confirme le réglage de la date et de l'heure et rouvre l'écran d'accueil.

À SAVOIR

Les réglages de date et d'heure peuvent également être modifiés ultérieurement depuis l'écran Menu (→ « [Modification de la date et l'heure](#) » en page 41).



Connexion

Branchement de micros

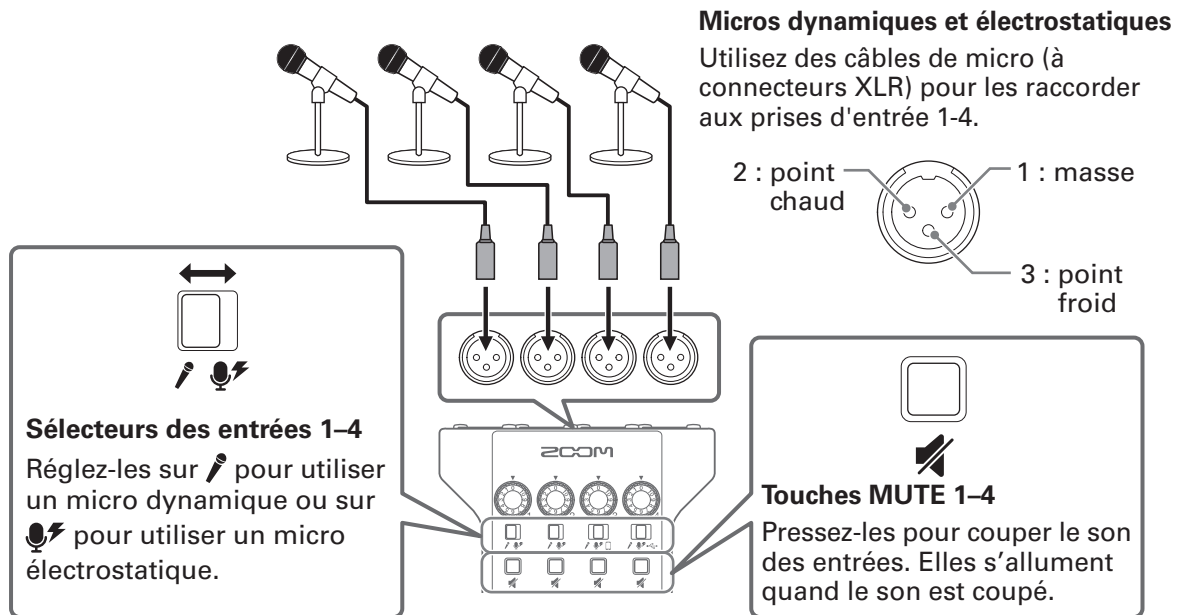
Branchez les micros pour capturer le son. Il est possible de brancher jusqu'à 4 micros.



NOTE

- Quant un sélecteur d'entrée est réglé sur , une alimentation fantôme de +48 V est fournie à cette prise d'entrée. Si vous branchez un appareil non compatible avec une alimentation fantôme, ne réglez pas le sélecteur d'entrée sur . Cela pourrait endommager l'appareil.
- Pendant l'enregistrement, le sélecteur d'entrée ne permet pas de changer le réglage d'alimentation fantôme. Le changement ne s'appliquera qu'une fois l'enregistrement terminé.

Branchement de casques

Branchez un casque pour vérifier le son. Les prises casque 1–4 produisent le son du canal master. 4 casques peuvent être connectés.

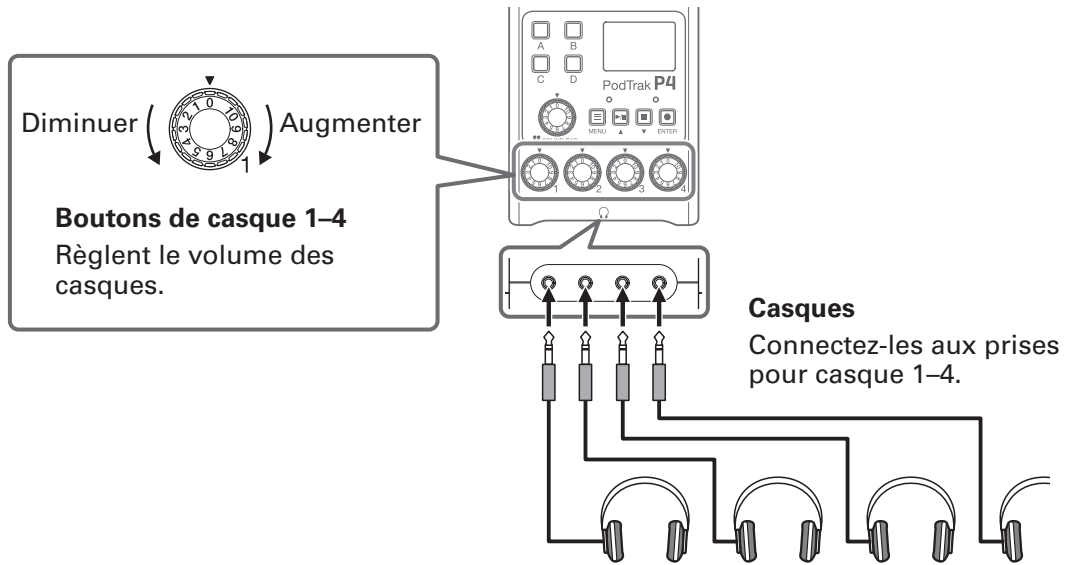

Branchement de smartphones

Les opérations suivantes sont possibles lorsqu'un smartphone est connecté à la prise de connexion pour smartphone.

- Lors d'un podcasting, la voix d'un participant par téléphone peut être reçue sur le canal 3. En utilisant un câble mini-jack à quatre contacts, un signal peut être reçu d'un smartphone tandis que simultanément un signal mono peut lui être envoyé. Comme ce signal de sortie ne comprend pas le son du canal 3, les intervenants par téléphone n'auront pas d'écho.
- La musique diffusée par un smartphone peut être reçue sur le canal 3.

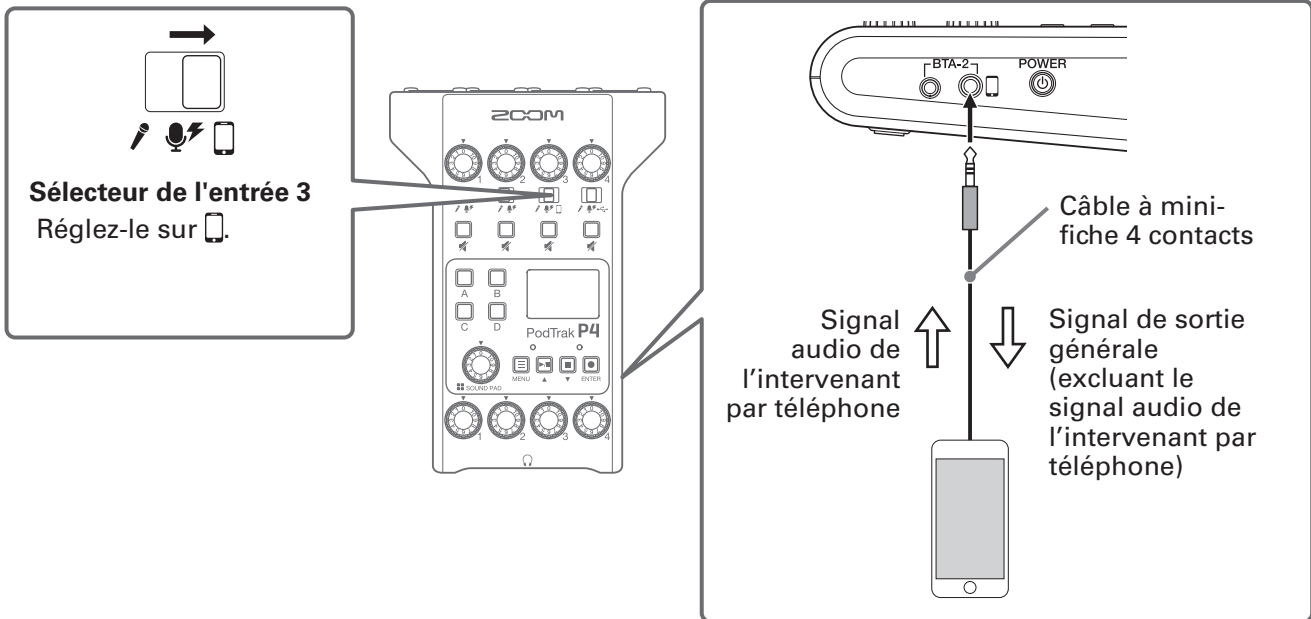

Mini-fiche 4 contacts

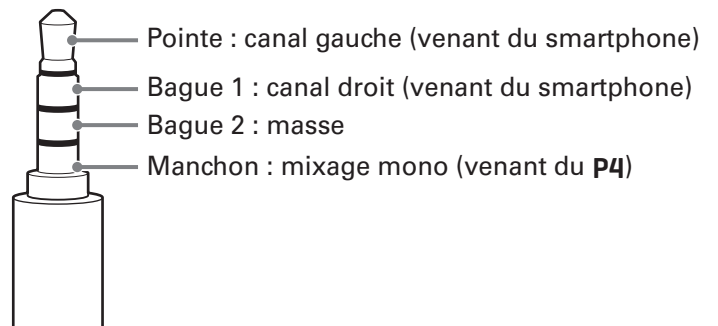

Branchement d'un BTA-2 (adaptateur sans fil dédié)

En branchant un BTA-2, du son peut être reçu par Bluetooth à l'entrée de connexion pour smartphone.

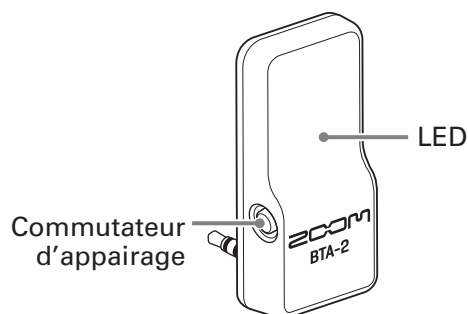

Connexion

Un appairage doit être effectué lors de la première connexion.

1. Le **P4** étant éteint, connectez le BTA-2 à la prise pour smartphone et au connecteur d'alimentation pour BTA-2.

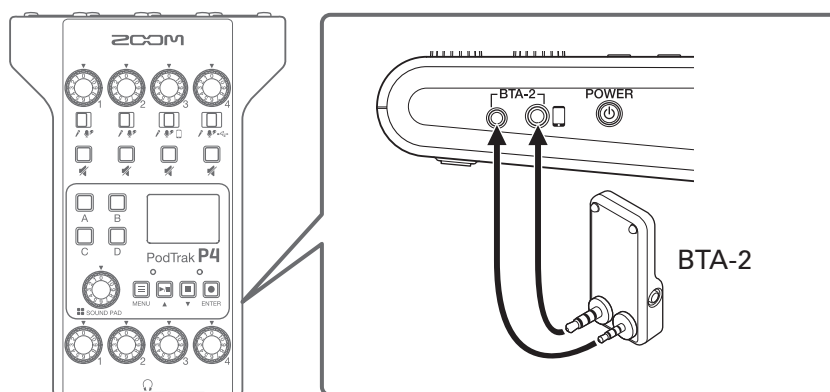

2. Mettez le **P4** sous tension (→ [« Mise sous tension » en page 16](#)).
La LED s'allume en blanc lorsque le BTA-2 est alimenté en électricité.
Si un smartphone a déjà été appairé, il est alors automatiquement connecté.
3. Maintenez pressé le commutateur d'appairage jusqu'à ce que la LED du BTA-2 clignote en blanc.
Cela fait passer le BTA-2 en attente de connexion.
4. Effectuez les procédures de connexion sur le smartphone.
La LED s'allumera en bleu une fois la connexion établie.

NOTE

Si vous connectez un smartphone au moyen d'un BTA-2, réglez le sélecteur d'entrée 3 sur .

Déconnexion

1. Effectuez les procédures de déconnexion sur le smartphone.
Cela le déconnecte.
2. Le **P4** doit être éteint lors de la déconnexion d'un BTA-2.

Branchement d'un ordinateur, smartphone ou tablette par USB

Les opérations suivantes sont possibles lorsqu'un ordinateur, smartphone ou tablette est connecté au port USB (Type-C).

- En utilisant la fonction d'interface audio (→ [page 38](#)), de la musique, des interviews et autres sons venant d'un ordinateur, smartphone ou tablette peuvent être reçus sur le canal 4. Le son reçu par le **P4** et les sons déclenchés par les touches SOUND PAD peuvent également être renvoyés à cet appareil et diffusés en direct.
- Les fichiers d'enregistrement sur cartes SD peuvent aussi être transférés sur un ordinateur pour être modifiés (→ « [Transfert de fichiers à un ordinateur, smartphone ou tablette](#) » en page 31).

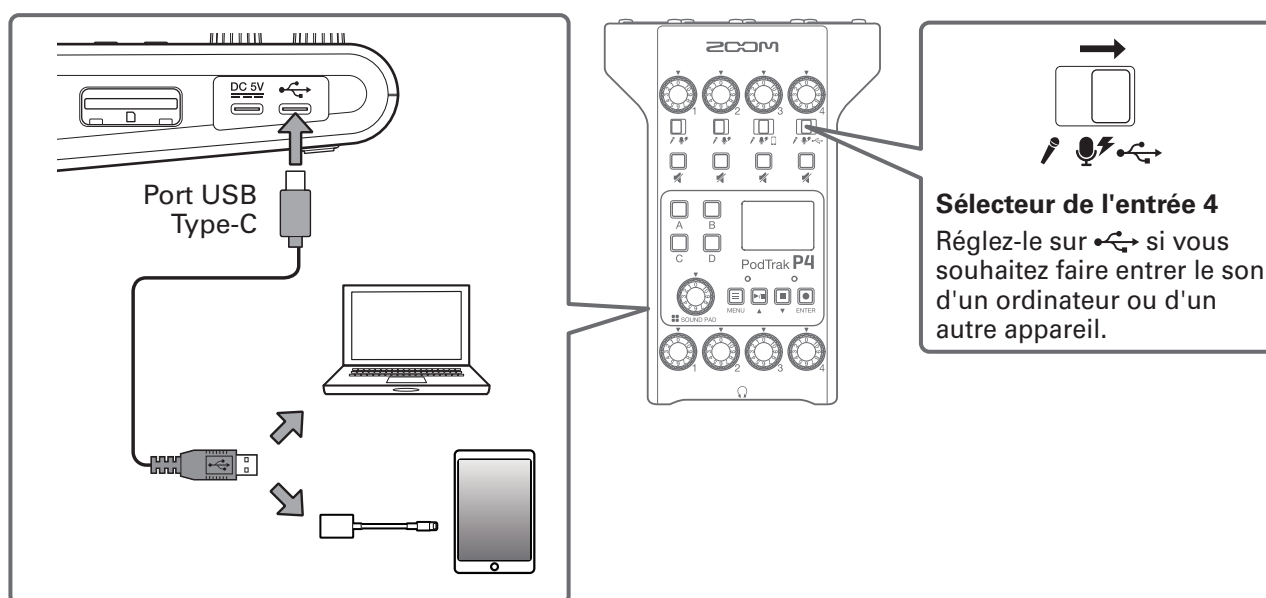

NOTE

Utilisez un adaptateur pour appareil photo de type Lightning vers USB (ou Lightning vers USB 3) pour brancher un appareil iOS/iPadOS à connecteur Lightning.

Enregistrement

Réglage des niveaux d'entrée

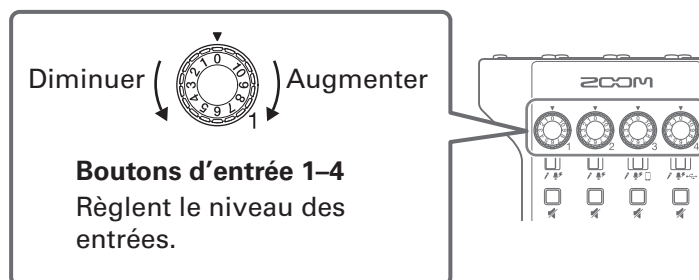

Réglez les niveaux d'entrée pour que les volumes des micros enregistrés n'entraînent pas de distorsion et ne soient pas non plus trop faibles.

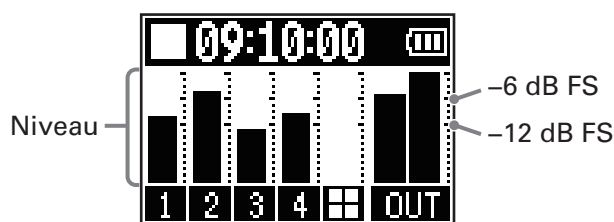

Les niveaux d'entrée sont affichés. Tout en faisant la balance de mixage des canaux, réglez leur niveau pour qu'il se situe entre -12 dB FS et -6 dB FS.



À SAVOIR



- Le niveau augmente quand le micro est proche de la bouche de l'intervenant et diminue quand ce dernier s'éloigne. Lors de l'enregistrement, maintenez la même distance entre le micro et la bouche de l'intervenant que celle utilisée lors du réglage du niveau d'entrée (la distance standard entre le micro et la bouche est de 10-20 cm).
- Si des signaux de retour audio de smartphone ou de prise USB sont reçus (sélecteurs des entrées réglés sur  ou ) , ces canaux sont en stéréo et des indicateurs de niveau stéréo sont affichés.

Réglages pour micro (Mic Settings)



Les fonctions **Lo Cut** (coupe-bas) et **Limiter** (limiteur) peuvent être activées/désactivées pour chaque entrée. Elles sont activées par défaut.

1. Pressez .

Cela ouvre l'écran Menu.



2. Avec  / , sélectionnez **Mic Settings** (réglages pour micro), et pressez .



3. Avec  / , sélectionnez le réglage, et pressez .



- **Lo Cut** : coupe les basses fréquences pour réduire le son de la climatisation, du vent, des plosives vocales et autres bruits.
- **Limiter** : peut empêcher la distorsion en réduisant le niveau des signaux d'entrée excessivement forts.

4. Avec  / , sélectionnez le micro (**Mic 1–Mic 4**) à régler, et pressez .

Presser  permet d'activer et de désactiver le réglage.

Le réglage Lo Cut ou Limiter est activé pour les micros cochés.

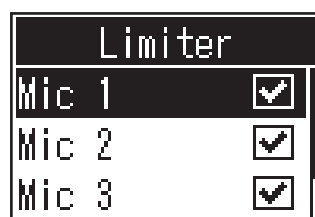
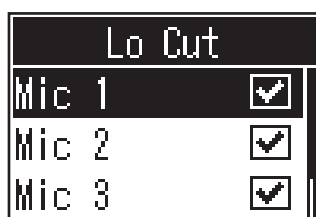



Enregistrement

Les signaux entrant dans chaque canal, les sons (stéréo) produits en pressant les touches SOUND PAD et le signal (stéréo) du canal master peuvent être enregistrés simultanément sous forme de fichiers séparés sur la carte SD.

Enregistrement/enregistrement en pause : temps d'enregistrement écoulé

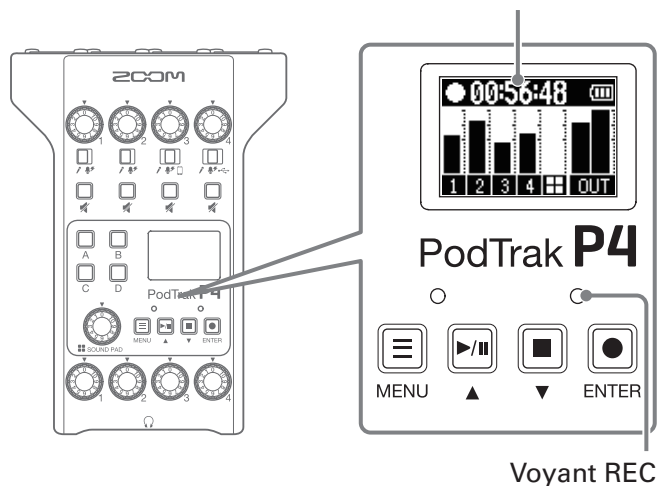
Enregistrement à l'arrêt : temps d'enregistrement disponible



1. Pressez  quand l'écran d'accueil est ouvert.

L'enregistrement commencera et le voyant REC s'allumera en rouge.



Pressez  durant l'enregistrement pour le mettre en pause (le voyant REC clignotera).

Pressez à nouveau  pour reprendre l'enregistrement.

2. Pressez  ou .

L'enregistrement s'arrêtera.

À SAVOIR

- Quand le sélecteur de l'entrée du canal 3 est réglé sur  ou celui du canal 4 sur , ces canaux enregistrent en stéréo.
 - Si vous souhaitez ne pas enregistrer un canal ou couper temporairement son entrée, pressez  pour couper son signal.
 - Les fichiers enregistrés porteront dans leur nom la date et l'heure du début de leur enregistrement.
 - Voir « [Structure des dossiers et fichiers du P4](#) » en page 32 pour l'emplacement de sauvegarde des fichiers enregistrés.
-

Lecture des enregistrements

Lecture des enregistrements

Les fichiers enregistrés peuvent être lus.

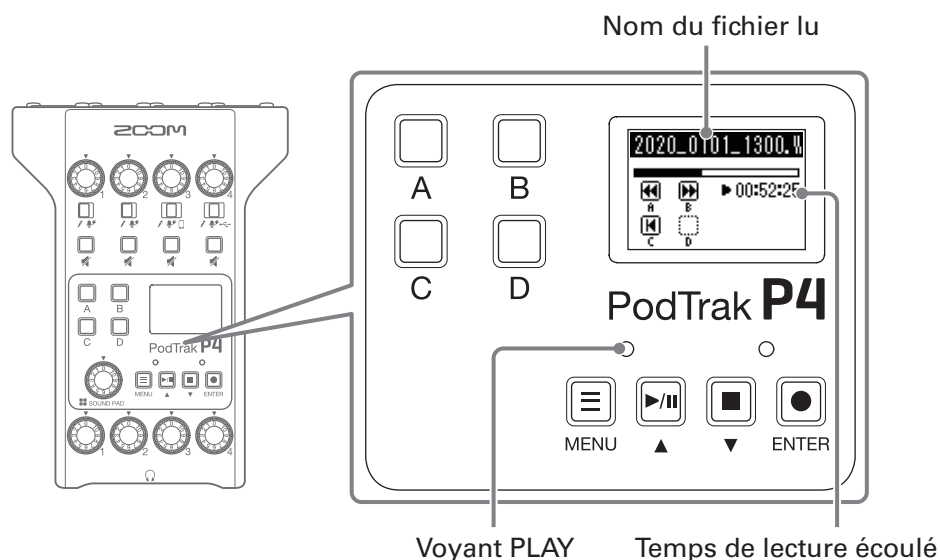







1. Pressez  quand l'écran d'accueil est ouvert.

La lecture du dernier fichier enregistré commence, l'écran de lecture s'affiche et le voyant PLAY s'allume en vert.

À SAVOIR

Pour sélectionner un fichier et le lire, voir « [Sélection et lecture des fichiers](#) » en page 27.

Opérations pendant la lecture

Fonction	Opération
Pause	Pressez  pour alterner entre lecture et pause.
Recherche en arrière	Pressez et maintenez  .
Recherche en avant	Pressez et maintenez  .
Retour au début	Pressez  pour revenir au début du fichier.
Arrêt de la lecture	Pressez  ou  pour arrêter la lecture.

Sélection et lecture des fichiers



Les fichiers enregistrés par le **P4** ou sauvegardés sur la carte SD peuvent être sélectionnés et lus.

1. Pressez .

Cela ouvre l'écran Menu.

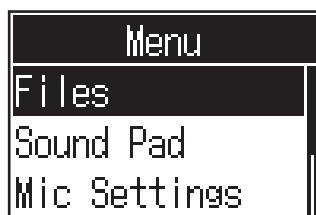
2. Avec  / , sélectionnez **Files** (fichiers), et pressez .



3. Avec  / , sélectionnez le fichier que vous souhaitez lire, et pressez .

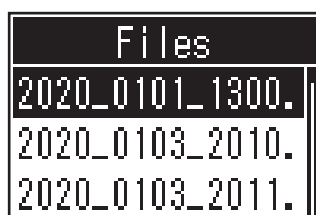

4. Avec  / , sélectionnez **Play** (lecture), et pressez .

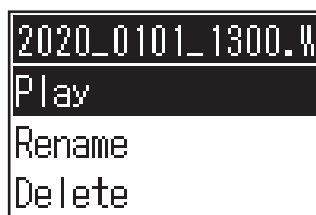

Cela ouvre l'écran de lecture et lance la lecture du fichier sélectionné.

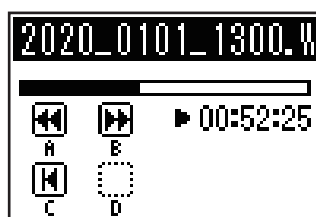

Pendant la lecture, le voyant PLAY s'allume en vert.

Voir « [Opérations pendant la lecture](#) » en page 26 pour les opérations possibles pendant la lecture.

Sélection de fichiers non pris en charge par le P4

Quand un fichier non pris en charge par le **P4** est sélectionné en écran Files (fichiers), un des messages suivants s'affiche.

■ Le fichier sélectionné ne peut pas être lu par le P4



Si un des messages ci-dessus apparaît, le fichier sélectionné ne peut pas être lu par le **P4**. Sélectionnez un autre fichier.

■ Le fichier sélectionné peut être converti par le P4



Si un des messages ci-dessus apparaît, le fichier sélectionné peut être converti par le **P4** puis lu. Sélectionnez **Execute** pour lancer la conversion. Le fichier converti apparaît en écran Files (fichiers).

Changement du nom des fichiers enregistrés



Le nom des fichiers enregistrés par le **P4** peut être modifié.

1. Pressez .

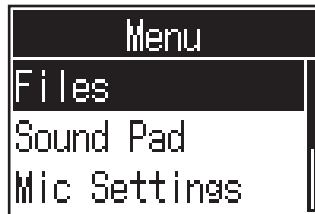

Cela ouvre l'écran Menu.

2. Avec  / , sélectionnez **Files** (fichiers), et pressez .



3. Avec  / , sélectionnez le fichier dont vous souhaitez changer le nom, et pressez .





4. Avec  / , sélectionnez **Rename** (renommer), et pressez .

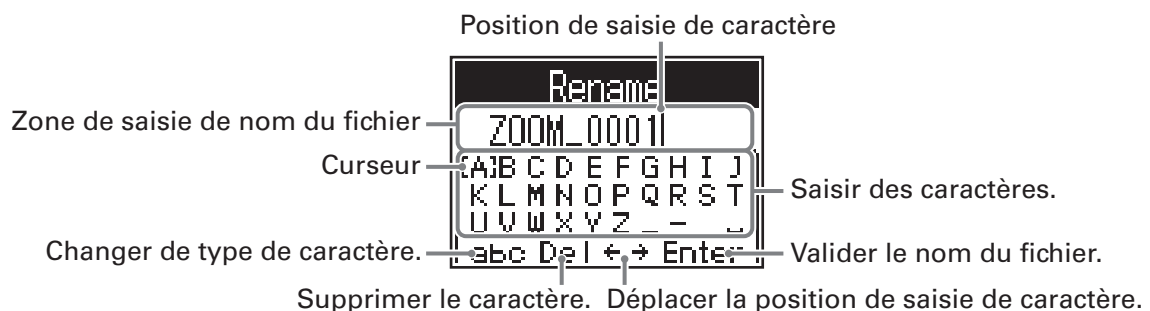

5. Changez le nom du fichier dans la zone de saisie de nom du fichier.



-  /  : déplacer le curseur à gauche/droite
-  : valider

Suppression de fichiers

Vous pouvez supprimer les fichiers dont vous n'avez pas besoin.

1. Pressez .

Cela ouvre l'écran Menu.

2. Avec  / , sélectionnez **Files** (fichiers), et pressez .



3. Avec  / , sélectionnez le fichier à supprimer, et pressez .



4. Avec  / , sélectionnez **Delete** (supprimer), et pressez .



5. Avec  / , sélectionnez **Execute** (exécuter), et pressez .



Le fichier sélectionné sera supprimé et l'écran Files (fichiers) reviendra.

Sélectionnez **Cancel** (annuler) pour mettre fin à la suppression.

Transfert de fichiers à un ordinateur, smartphone ou tablette



Les signaux entrant dans chaque canal, les sons produits en pressant les touches SOUND PAD et le signal du canal master sont enregistrés sous forme de fichiers séparés. Diverses fonctions d'édition peuvent leur être appliquées après l'enregistrement en les transférant sur un ordinateur ou un autre appareil. Par exemple, il est possible de régler leur balance de mixage, d'ajouter des effets et de modifier leur durée.

Transfert de fichiers à un ordinateur, smartphone ou tablette

Les fichiers enregistrés peuvent être transférés à des ordinateurs, smartphones et tablettes.

1. Pressez .

Cela ouvre l'écran Menu.

2. Avec  / , sélectionnez **File Transfer** (transfert de fichiers), et pressez .

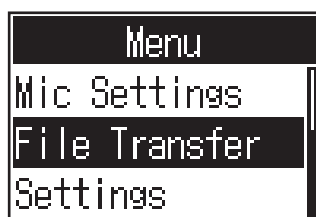

Cela ouvre l'écran File Transfer (transfert de fichiers).

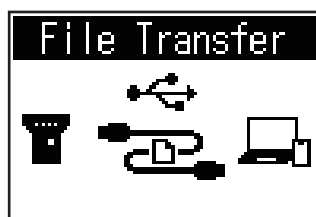

3. Utilisez un câble USB pour raccorder le **P4** à un ordinateur, smartphone ou tablette (→ « [Branchement d'un ordinateur, smartphone ou tablette par USB](#) » en page 22).
4. Utilisez l'ordinateur pour transférer les fichiers nécessaires.

NOTE

Quand l'écran File Transfer est ouvert, les autres fonctions et touches ne peuvent pas être utilisées.

Structure des dossiers et fichiers du P4

Quand vous enregistrez avec le **P4**, des dossiers et des fichiers sont créés sur les cartes SD de la façon suivante.

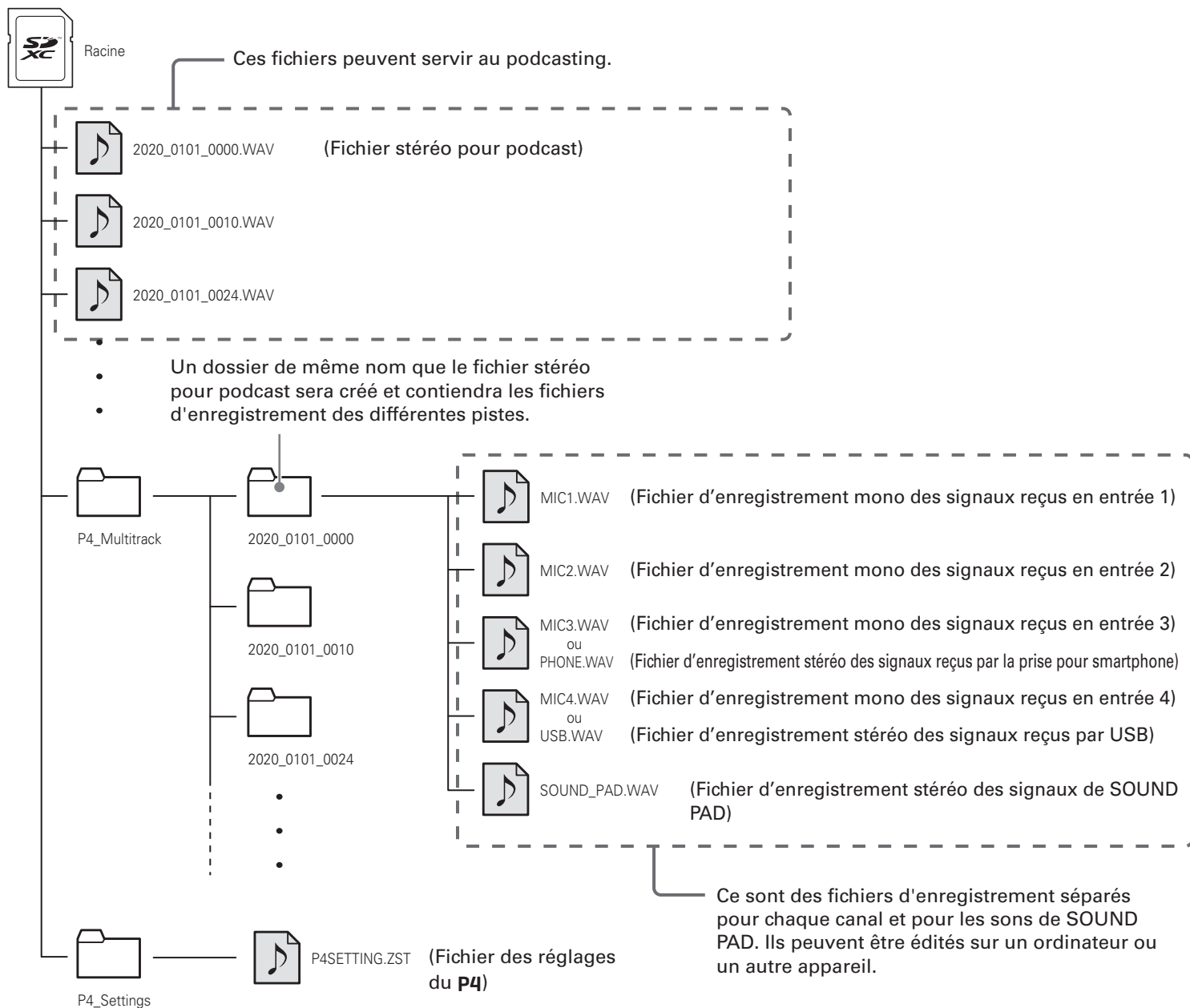

Utilisation des fonctions de SOUND PAD

Des fichiers audio peuvent être affectés aux touches SOUND PAD. Pressez-en une pour faire jouer le fichier qui lui est affecté. Ces touches sont pratiques pour déclencher des génériques musicaux, des jingles et des interviews enregistrées à l'avance.

Le niveau et le mode de lecture peuvent être définis pour chaque pad.

Affectation de fichiers audio aux touches SOUND PAD

Les sons intégrés et des fichiers audio enregistrés sur une carte SD peuvent être affectés aux touches SOUND PAD. Utilisez d'abord un ordinateur afin d'enregistrer le fichier audio sur la carte dans n'importe quel dossier autre que les dossiers P4_Multitrack et P4_Settings (→ « [Transfert de fichiers à un ordinateur, smartphone ou tablette](#) » en page 31).

Les types de fichiers audio suivants sont pris en charge.

- Format de fichier : WAV
- Fréquence d'échantillonnage : 44,1 kHz
- Résolution binaire : 16 bit

NOTE





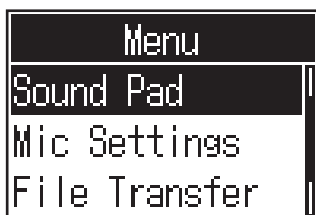

Un message local apparaît si un type de fichier audio non pris en charge est sélectionné. Dans ce cas, voir « [Sélection de fichiers non pris en charge par le P4](#) » en page 28.

1. Pressez .



Cela ouvre l'écran Menu.

2. Avec  / , sélectionnez **Sound Pad**, et pressez .

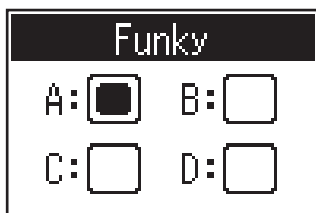

3. Avec  /  (ou en pressant une touche SOUND PAD , ,  ou ), sélectionnez la touche SOUND PAD (A–D) à laquelle affecter un fichier audio, et pressez .



4. Avec  , sélectionnez **Sound Assign** (affecter un son), et pressez .

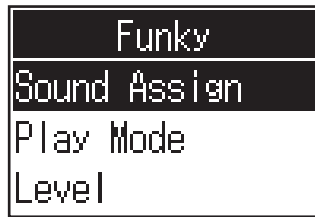

Les sources sonores intégrées et les fichiers audio conservés sur la carte SD sont affichés dans la liste.

5. Avec  , sélectionnez le fichier audio à affecter, et pressez .

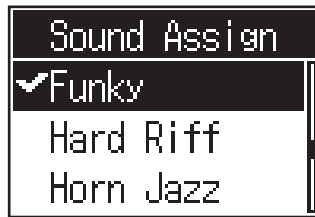

Cela affecte le fichier sélectionné à la touche SOUND PAD sélectionnée à l'étape 3.

Jeu sur les touches SOUND PAD

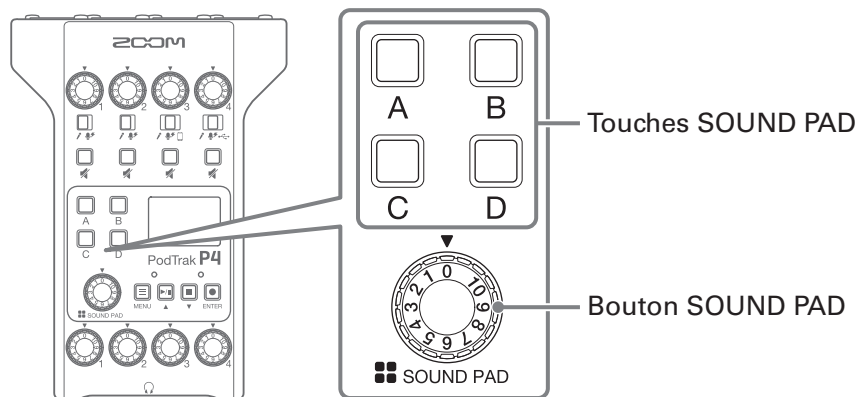

1. Pressez , ,  ou .

Cela déclenche la lecture du fichier audio affecté à la touche SOUND PAD pressée.

Quand on presse une touche SOUND PAD, le nom du fichier s'affiche durant les deux premières secondes de sa reproduction.

Quand le fichier d'une touche SOUND PAD est lu, cette touche clignote.



2. Tournez  pour régler le niveau.

Réglage du mode de lecture de chaque touche SOUND PAD





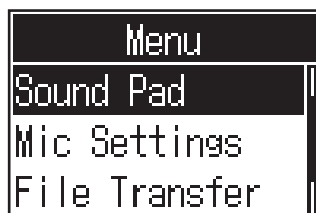

Il est possible de régler le mode de lecture du son déclenché par chaque touche SOUND PAD.

1. Pressez .



Cela ouvre l'écran Menu.

2. Avec  / , sélectionnez **Sound Pad**, et pressez .



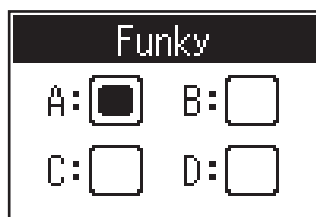

3. Avec  /  (ou en pressant une touche SOUND PAD , ,  ou ), sélectionnez la touche SOUND PAD (A–D) dont vous souhaitez régler le mode de lecture, et pressez .

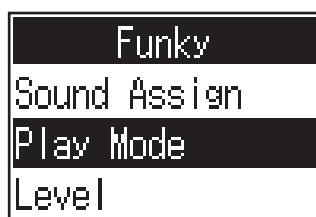

4. Avec  / , sélectionnez **Play Mode** (mode de lecture), et pressez .



5. Avec  / , sélectionnez le réglage, et pressez  ENTER.

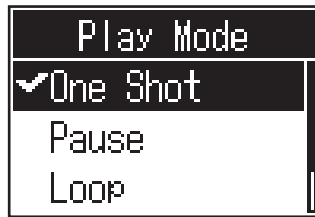

Réglage	Explication
One Shot	Chaque pression fait lire le fichier une fois du début à la fin. C'est utile par exemple pour déclencher des jingles et des effets sonores.
Pause	Chaque pression fait alterner entre lecture et pause. La lecture s'arrête à la fin du fichier. Maintenez la touche pressée (pendant 2 secondes) durant une pause pour revenir au début du fichier. Ce type d'interruption du son de touche SOUND PAD est utile pour ajouter un commentaire.
Loop	Chaque pression fait alterner entre lecture et arrêt. La lecture se poursuivra en boucle jusqu'à l'arrêt manuel. C'est utile par exemple pour lire de la musique d'ambiance.
Hold	Tant que la touche est pressée, la lecture se poursuit en boucle. Au relâchement, la lecture s'arrête. C'est utile pour produire à volonté des effets de la durée souhaitée.



Réglage du niveau de chaque touche SOUND PAD

Le niveau de lecture peut être réglé séparément pour chaque touche SOUND PAD.







Si les niveaux des fichiers affectés aux touches SOUND PAD diffèrent sensiblement, ce réglage permet de les rendre plus homogènes.

1. Pressez .



Cela ouvre l'écran Menu.

2. Avec  , sélectionnez **Sound Pad**, et pressez .



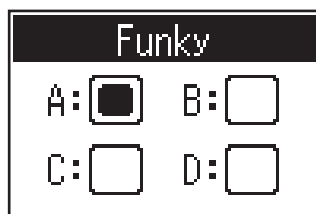

3. Avec   (ou en pressant une touche SOUND PAD , ,  ou ) , sélectionnez la touche SOUND PAD (A–D) dont vous souhaitez régler le niveau, et pressez .

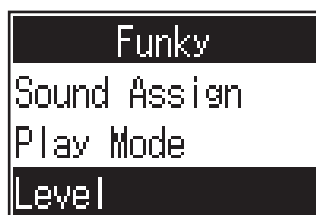

4. Avec  , sélectionnez **Level** (niveau), et pressez .



5. Avec  , réglez le niveau, puis pressez .

Les niveaux peuvent être réglés de -48 dB à +10 dB (sur 30 paliers).



Emploi comme interface audio

Le **P4** peut servir d'interface audio à 2 entrées/2 sorties.

Les opérations suivantes sont possibles au moyen des fonctions d'interface audio.

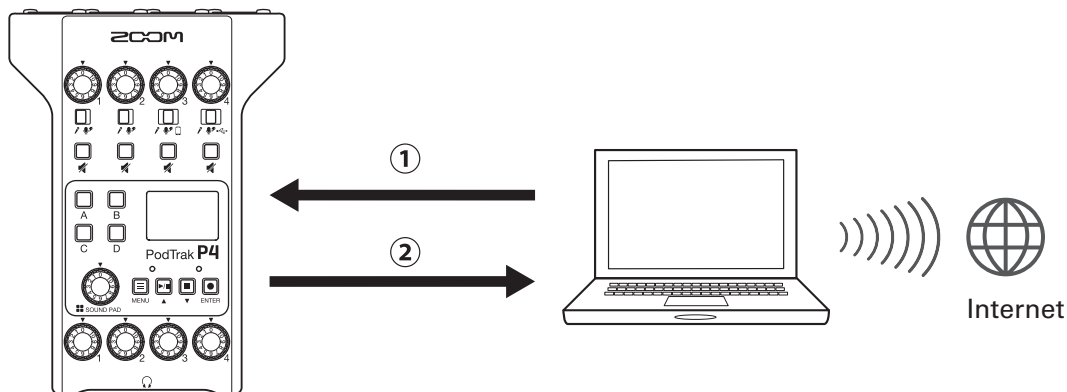

- ① La musique lue ou un appel audio sur un ordinateur, smartphone ou tablette peut entrer sur le canal 4 du **P4**.
- ② Les sons entrant dans le **P4** et le son produit par les touches SOUND PAD peuvent être envoyés à un ordinateur ou autre appareil connecté à Internet et ainsi diffusés en temps réel (streaming).

Branchement d'un ordinateur, smartphone ou tablette

1. Utilisez un câble USB pour relier le port USB (Type-C) à l'ordinateur, smartphone ou tablette.

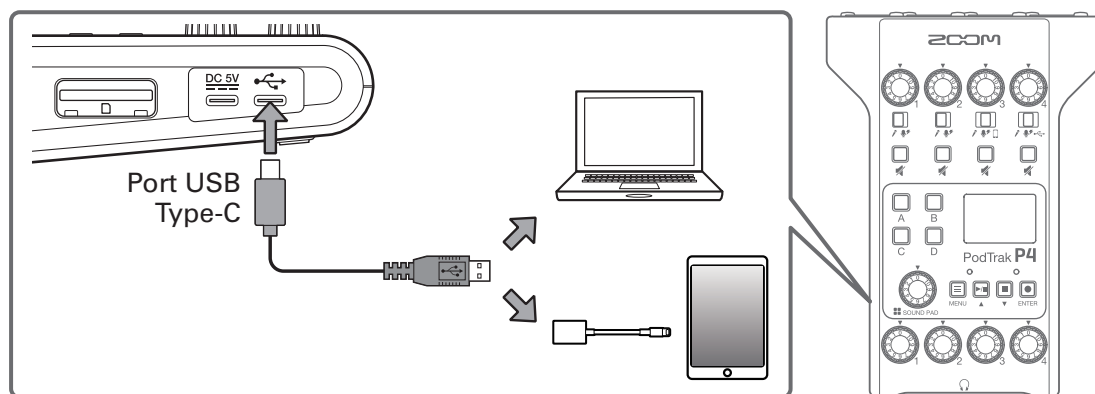

NOTE

Utilisez un adaptateur pour appareil photo de type Lightning vers USB (ou Lightning vers USB 3) pour brancher un appareil iOS/iPadOS à connecteur Lightning.

2. Sélectionnez le **P4** comme interface d'entrée/sortie pour l'ordinateur ou autre appareil connecté.

NOTE

« ZOOM P4 Audio » apparaîtra sur l'ordinateur.

Retour audio USB sur le canal 4

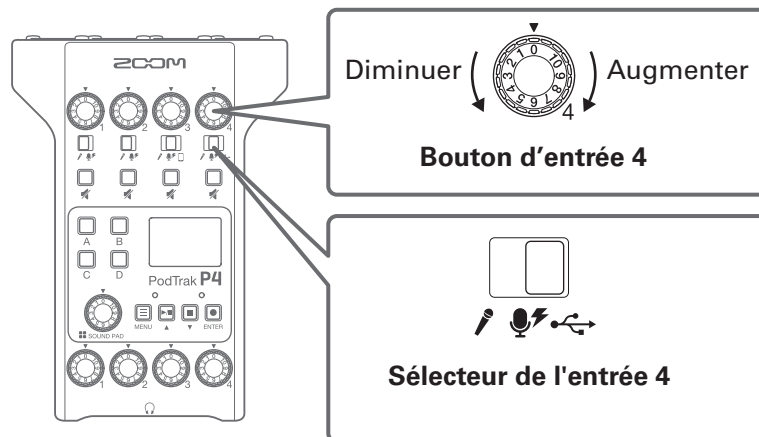

1. Réglez  sur .

Cela sélectionne le retour audio USB comme signal d'entrée pour le canal 4.

2. Tournez  pour régler le niveau.

Réglage du mixage USB partiel (USB Mix Minus)

Quand le **P4** sert d'interface audio, cela peut éviter qu'une personne reçoive en retour son propre son quand elle participe à distance au travers de l'appareil connecté.

1. Pressez .

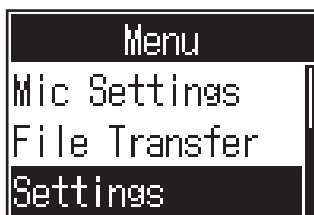

Cela ouvre l'écran Menu.

2. Avec  / , sélectionnez **Settings** (réglages), et pressez .

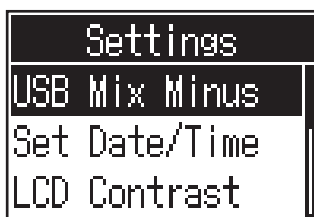

3. Avec  / , sélectionnez **USB Mix Minus** (mixage USB partiel), et pressez .



4. Avec  / , sélectionnez le réglage, et pressez .





Réglage	Explication
Off	Le son reçu par USB est également renvoyé par USB.
On	Le son reçu par USB n'est pas renvoyé par USB.

Modification de la date et l'heure



La date et l'heure sont conservées dans les fichiers enregistrés, et la date/heure de début d'enregistrement est employée dans le nom du fichier. Il est utile d'avoir la date et l'heure correctement réglées pour par exemple la recherche de fichiers, en permettant de déterminer le contenu par les noms.

1. Pressez .

Cela ouvre l'écran Menu.

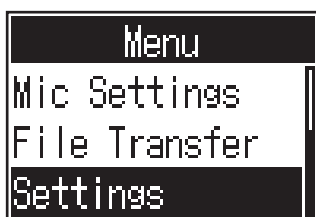
2. Avec  , sélectionnez **Settings** (réglages), et pressez .





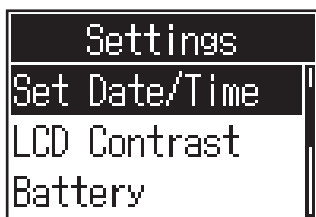

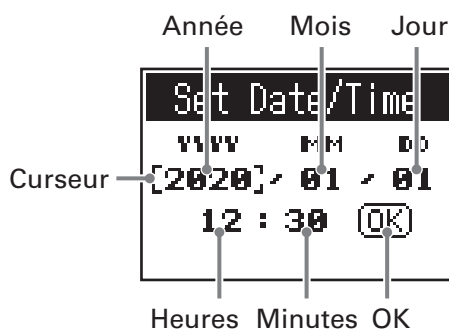

3. Avec  , sélectionnez **Set Date/Time** (régler date/heure), et pressez .



4. Réglez la date et l'heure.



1. Pressez   pour déplacer le curseur, et pressez .

2. Avec  , changez la valeur, et pressez  pour valider.

3. Répétez les étapes 1 et 2 pour régler la date et l'heure.



4. Après avoir réglé la date et l'heure, utilisez   pour sélectionner OK, et pressez . Validez la date et l'heure réglées.

Indication du type des piles utilisées



Indiquez le type des piles utilisées pour un affichage fidèle de la charge restante.

1. Pressez .

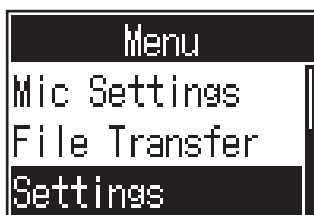

Cela ouvre l'écran Menu.

2. Avec  / , sélectionnez **Settings** (réglages), et pressez .

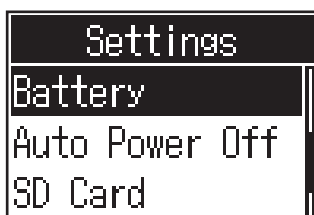

3. Avec  / , sélectionnez **Battery** (pile), et pressez .



4. Avec  / , sélectionnez le réglage, et pressez .

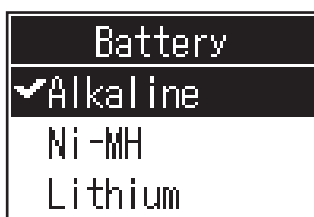

Réglage	Explication
Alkaline	Piles alcalines
Ni-MH	Batteries nickel-hydrure métallique
Lithium	Piles au lithium

Réglage du contraste de l'écran



Réglez le contraste si l'écran est difficile à lire car trop clair ou trop sombre.

1. Pressez .

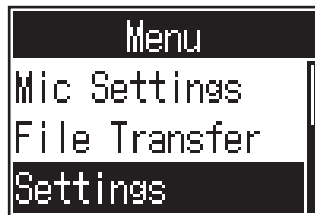

Cela ouvre l'écran Menu.

2. Avec  , sélectionnez **Settings** (réglages), et pressez .

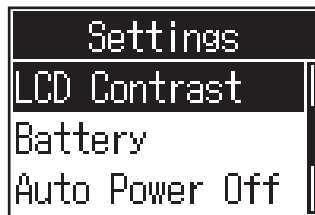

3. Avec  , sélectionnez **LCD Contrast** (contraste de l'écran LCD), et pressez .



4. Avec  , sélectionnez la valeur de réglage, et pressez .



À SAVOIR

Le réglage peut aller de 1 à 10.

Réglage de la fonction d'extinction automatique

L'alimentation se coupe automatiquement après 10 heures sans utilisation du **P4**.

Pour garder l'unité constamment sous tension, réglez la fonction Auto Power Off d'économie automatique d'énergie sur **Off**.

1. Pressez .

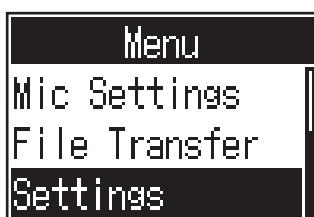

Cela ouvre l'écran Menu.

2. Avec  , sélectionnez **Settings** (réglages), et pressez .

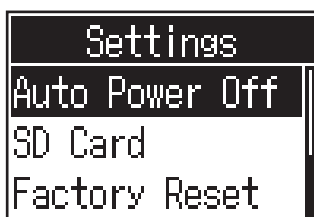

3. Avec  , sélectionnez **Auto Power Off** (extinction automatique), et pressez .



4. Avec  , sélectionnez le réglage, et pressez .

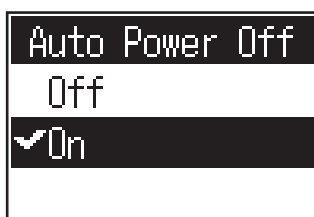

Réglage	Explication
On	L'alimentation se coupe automatiquement après 10 heures sans utilisation.
Off	L'alimentation ne se coupera pas automatiquement.

Test des cartes SD

Les cartes SD peuvent être testées pour s'assurer qu'elles sont utilisables avec le **P4**.

Un test basique peut être effectué rapidement, tandis qu'un test complet examine la totalité de la carte SD.

Test rapide

1. Pressez .
MENU

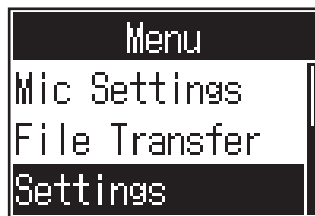

Cela ouvre l'écran Menu.

2. Avec  / , sélectionnez **Settings** (réglages), et pressez .
ENTER

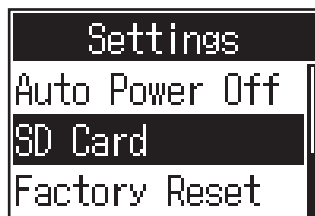

3. Avec  / , sélectionnez **SD Card** (carte SD), et pressez .
ENTER



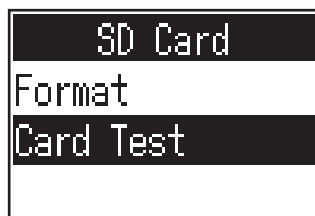

4. Avec  / , sélectionnez **CardTest** (test de la carte), et pressez .
ENTER

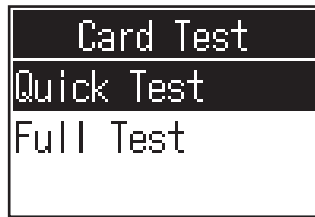

5. Avec  / , sélectionnez **Quick Test** (test rapide), et pressez .



6. Avec  / , sélectionnez **Execute** (exécuter), et pressez .

Le test de performances de la carte démarre. Le test devrait prendre environ 30 secondes.

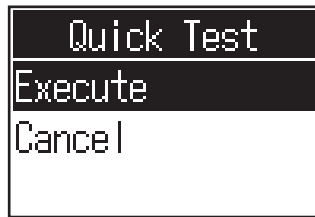

Le résultat du test s'affichera une fois terminé.

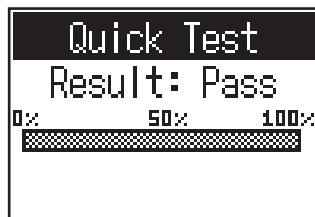

NOTE

Même si le résultat d'un test de performances est réussi (« Pass »), cela ne garantit pas qu'il n'y aura pas d'erreurs d'écriture. Cette information n'est qu'indicative.



À SAVOIR

Vous pouvez presser  pour annuler un test en cours d'exécution.

Test complet

1. Pressez .

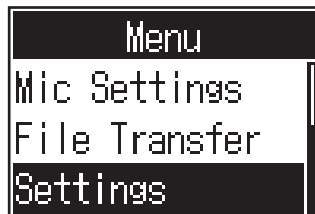

Cela ouvre l'écran Menu.

2. Avec  / , sélectionnez **Settings** (réglages), et pressez .

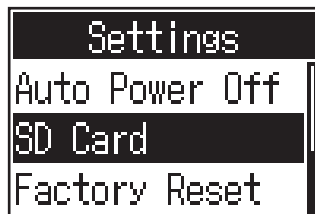

3. Avec  / , sélectionnez **SD Card** (carte SD), et pressez .



4. Avec  / , sélectionnez **Card Test** (test de la carte), et pressez .

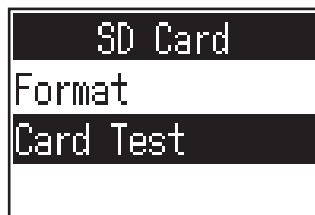

5. Avec  / , sélectionnez **Full Test** (test complet), et pressez .

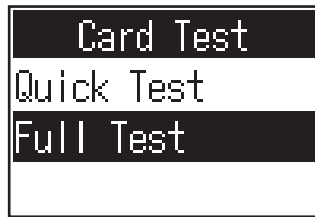

Le temps nécessaire au test s'affichera.

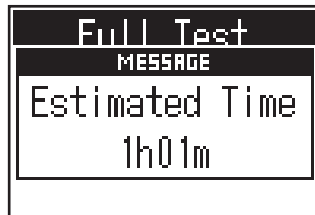

6. Avec  / , sélectionnez **Execute** (exécuter), et pressez .

Le test de performances de la carte démarre.

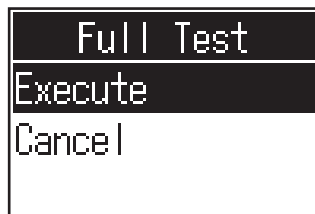

Le résultat du test s'affichera une fois terminé.

Si la valeur MAX atteint 100 % pour le taux d'accès (Access Rate), la carte n'est pas validée par le test (NG/Not Good).

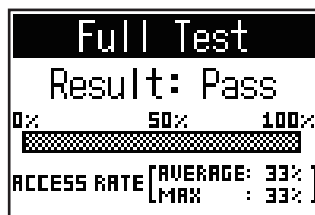

NOTE

Même si le résultat d'un test de performances est réussi (« Pass »), cela ne garantit pas qu'il n'y aura pas d'erreurs d'écriture. Cette information n'est qu'indicative.

À SAVOIR

Vous pouvez presser  pour annuler un test en cours d'exécution.



Formatage de cartes SD

Formatez les cartes SD pour le **P4** afin de maximiser leurs performances.

Avant d'utiliser des cartes SD neuves ou formatées par un ordinateur, il faut les formater avec le **P4**. Sachez que le formatage d'une carte SD supprime toutes les données qu'elle contient, y compris les fichiers affectés aux touches SOUND PAD.

1. Pressez .

Cela ouvre l'écran Menu.

2. Avec  / , sélectionnez **Settings** (réglages), et pressez .

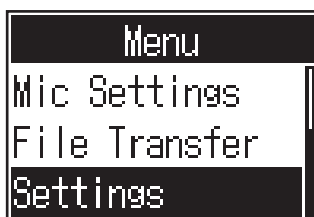

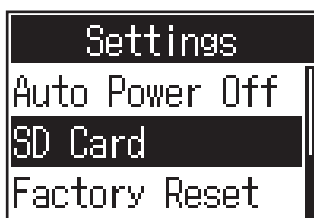

3. Avec  / , sélectionnez **SD Card** (carte SD), et pressez .

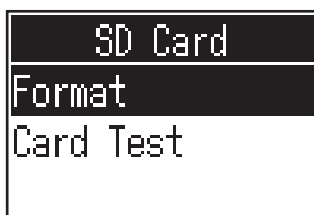

4. Avec  / , sélectionnez **Format** (formater), et pressez .



5. Avec  / , sélectionnez **Execute** (exécuter), et pressez .

Cela formate la carte SD.





Restauration des réglages d'usine



Les réglages d'usine par défaut du **P4** peuvent être restaurés.

1. Pressez .

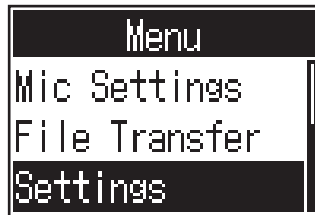

Cela ouvre l'écran Menu.

2. Avec  / , sélectionnez **Settings** (réglages), et pressez .

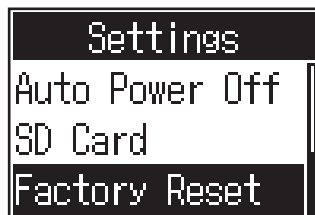

3. Avec  / , sélectionnez **Factory Reset** (réinitialisation d'usine), et pressez .



4. Avec  / , sélectionnez **Execute** (exécuter), et pressez .

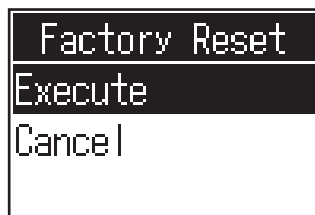

Le **P4** retrouve ainsi ses réglages d'usine par défaut, et son alimentation est coupée.

NOTE

Une réinitialisation d'usine remplacera tous les réglages par les valeurs d'usine par défaut. Soyez donc sûr de vous avant d'utiliser cette fonction.

Mise à jour du firmware

Le firmware du **P4** peut être mis à jour avec sa dernière version.

Les fichiers de mise à jour pour les firmwares les plus récents peuvent être téléchargés sur le site web de ZOOM (zoomcorp.com).

Suivez les instructions du « P4 Firmware Update Guide » (Guide de mise à jour du firmware du P4) sur la page de téléchargement du **P4**.

Liste des messages d'erreur

Voici une liste de messages d'erreur qui peuvent apparaître à l'écran. Réagissez si nécessaire comme décrit ci-dessous.



Message affiché	Explication
Read Only!	La configuration du fichier ne permet que sa lecture. → Utilisez un ordinateur pour déverrouiller le statut limité à la lecture du fichier.
Choose 16-bit or 24-bit File!	Sélectionnez un fichier en 16 ou 24 bit. → Le P4 ne permet pas la lecture ou la conversion du fichier.
Choose Mono or Stereo File!	Sélectionnez un fichier mono ou stéréo. → Le P4 ne permet pas la lecture ou la conversion du fichier.
Choose 44.1kHz or 48kHz File!	Sélectionnez un fichier qui a une fréquence d'échantillonnage de 44,1 kHz ou 48 kHz. → Le P4 ne permet pas la lecture ou la conversion du fichier.
Choose WAV or MP3 File!	Sélectionnez un fichier au format WAV ou MP3. → Le P4 ne permet pas la lecture ou la conversion du fichier.
File Convert. 48kHz->44.1kHz	Ce fichier nécessite une conversion de fréquence d'échantillonnage. → Convertissez-le en fichier pris en charge par le P4 .
File Convert. 24-bit->16-bit	Ce fichier nécessite une conversion de la résolution binaire. → Convertissez-le en fichier pris en charge par le P4 .
File Convert. MP3->WAV	Ce fichier nécessite une conversion de format de fichier. → Convertissez-le en fichier pris en charge par le P4 .
Invalid File!	Ce fichier est endommagé ou non valide. → Sélectionnez un fichier acceptable.
Card Full!	Il n'y a plus d'espace libre sur la carte SD. → Supprimez des fichiers inutiles (→ « Suppression de fichiers » en page 30), ou utilisez une autre carte SD.
File Name Already Exists!	Un fichier portant le même nom existe déjà. → Changez le nom du fichier (→ « Changement du nom des fichiers enregistrés » en page 29).
Input File Name!	Saisissez le nom du fichier. → Saisissez le nom du fichier (→ « Changement du nom des fichiers enregistrés » en page 29).
Character Limit Reached!	Le nombre maximal de caractères a été atteint. → Réduisez le nombre de caractères.
Card Error!	Une erreur s'est produite avec la carte SD. → Voir « Guide de dépannage » en page 54 .
No Card!	Aucune carte SD n'est chargée. → Chargez une carte SD.
Invalid Card!	La carte SD est invalide. → Chargez une carte SD prise en charge par le P4 (→ « Guide de dépannage » en page 54).
Card Protected!	La protection de la carte SD contre l'écriture est activée. → Désactivez la protection contre l'écriture.
Low Battery!	La charge des piles est faible. → Installez des piles neuves ou alimentez l'appareil en connectant par exemple un adaptateur secteur, une batterie mobile ou un ordinateur (→ « Alimentation » en page 15).

Message affiché	Explication
Date/Time Reset!	La date et l'heure ont été réinitialisées. → Réglez à nouveau la date et l'heure (→ « Modification de la date et l'heure » en page 41).
No Last Recorded File!	Le dernier fichier enregistré n'est pas disponible. → S'affiche si le dernier fichier enregistré n'est pas là quand on appuie sur  en écran d'accueil.
File Full!	Le nombre maximal de fichiers pour une carte SD a été atteint. → Supprimez des fichiers inutiles (→ « Suppression de fichiers » en page 30), ou utilisez une autre carte SD.
Now Recording!	Cette opération est désactivée pendant l'enregistrement. → Durant l'enregistrement, l'alimentation ne peut pas être coupée et l'écran Menu ne peut pas être ouvert.
Write Error!	Une erreur d'écriture s'est produite sur la carte SD. → Voir « Guide de dépannage » en page 54 .
No File!	Aucun fichier n'est disponible. → Cela s'affiche lorsque Files (fichiers) est sélectionné en écran Menu alors que la carte SD ne contient pas de fichiers.
File Assigned To Sound Pad Missing!	Un fichier affecté à une touche SOUND PAD n'a pas pu être trouvé. → Affectez un fichier à la touche SOUND PAD (→ « Affectation de fichiers audio aux touches SOUND PAD » en page 33).
Sound Pad Files Will Be Erased!	Le formatage effacera les fichiers affectés aux touches SOUND PAD. → Ce message apparaît lorsqu'on lance le formatage d'une carte SD si celle-ci contient des fichiers affectés aux touches SOUND PAD.
Setting Changes After Recording!	Les changements apportés au réglage d'alimentation fantôme ne s'appliqueront qu'une fois l'enregistrement terminé. → Ce message apparaît quand on change le réglage du sélecteur d'entrée en cours d'enregistrement.
Low Power! Please Power Off.	La charge des piles est insuffisante. Coupez l'alimentation. → Coupez l'alimentation et installez des piles neuves ou fournissez une alimentation en connectant par exemple un adaptateur secteur, une batterie mobile ou un ordinateur (→ « Alimentation » en page 15).

Guide de dépannage

Généralités

Pas de son ou son très faible

- Vérifiez la connexion et le volume des casques (→ [« Branchement de casques » en page 19](#)).
- Vérifiez la connexion des micros (→ [« Branchement de micros » en page 18](#)).
- Si vous utilisez des micros électrostatiques, réglez les sélecteurs d'entrée sur  (→ [« Branchement de micros » en page 18](#)).
- Vérifiez que  est éteint.
- Tournez les boutons d'entrée de chaque canal pour monter leur niveau, et vérifiez que les indicateurs de niveau bougent (→ [« Réglage des niveaux d'entrée » en page 23](#)).

L'enregistrement audio est trop fort, trop faible ou silencieux

- Si vous utilisez des micros électrostatiques, réglez les sélecteurs d'entrée sur  (→ [« Branchement de micros » en page 18](#)).
- Utilisez les boutons d'entrée de canal pour régler leur niveau (→ [« Réglage des niveaux d'entrée » en page 23](#)).
- Vérifiez que les voyants d'enregistrement REC sont allumés en rouge.

L'enregistrement n'est pas possible

- Vérifiez que les voyants d'enregistrement REC sont allumés en rouge.
- Vérifiez s'il y a de l'espace libre sur la carte SD.

Il n'est pas possible d'enregistrer convenablement/l'arrêt de l'enregistrement prend un temps excessif

- Les cartes SD peuvent s'user. Leur vitesse peut diminuer à force de répéter les procédures d'écriture et d'effacement.
- Le formatage de la carte par le **P4** peut améliorer cela (→ [« Formatage de cartes SD » en page 49](#)).
- Si le formatage d'une carte SD ne change rien, nous vous recommandons de remplacer la carte. Veuillez consulter la liste des cartes dont le bon fonctionnement a été confirmé sur le site Web de ZOOM.

NOTE

La confirmation de fonctionnement de cartes SDHC/SDXC n'est pas une garantie de performances d'enregistrement sur celles-ci. Cette liste est fournie à titre indicatif pour vous aider à trouver des cartes appropriées.

Le son lu ne s'entend pas ou est très faible

- Tournez les boutons de casque pour régler leur volume (→ [« Branchement de casques » en page 19](#)).

Les fichiers audio ne peuvent pas être affectés aux touches SOUND PAD

- Vérifiez le format du fichier audio à affecter (→ « [Affectation de fichiers audio aux touches SOUND PAD](#) » en page 33).
- Si le fichier audio est conservé sur une carte SD, veillez bien à ce qu'il soit en dehors des dossiers P4_Multitrack et P4_Settings de la carte.

La fonction SOUND PAD ne peut pas être utilisée

- Vérifiez les niveaux de SOUND PAD (→ « [Jeu sur les touches SOUND PAD](#) » en page 34).
- Vérifiez que les fichiers sont bien affectés (→ « [Affectation de fichiers audio aux touches SOUND PAD](#) » en page 33).

Interface audio

Impossible de sélectionner le P4 à partir d'un ordinateur, smartphone ou tablette (ou impossible de l'utiliser comme interface)

- Vérifiez que le **P4** est correctement connecté à l'ordinateur (→ « [Branchement d'un ordinateur, smartphone ou tablette par USB](#) » en page 22).
- Quittez tous les logiciels qui font appel au **P4**, et éteignez puis rallumez le **P4**.
- Branchez le **P4** directement à un port USB de l'ordinateur ou autre appareil. Ne le branchez pas au travers d'un concentrateur (hub) USB.

Le son saute pendant la lecture ou l'enregistrement

- Si la taille de la mémoire tampon audio du logiciel utilisé peut être réglée, augmentez-la.
- Branchez le **P4** directement à un port USB de l'ordinateur ou autre appareil. Ne le branchez pas au travers d'un concentrateur (hub) USB.
- Désactivez les fonctions d'économie d'énergie (y compris de mise en veille) sur l'ordinateur ou autre appareil.

Impossible d'écouter ou d'enregistrer

- Vérifiez que le **P4** est correctement connecté à l'ordinateur (→ « [Branchement d'un ordinateur, smartphone ou tablette par USB](#) » en page 22).
- Vérifiez que le **P4** est sélectionné dans les paramètres de l'ordinateur utilisé.
- Vérifiez que le **P4** est choisi pour l'entrée et la sortie dans le logiciel que vous utilisez.
- Réglez le sélecteur de l'entrée 4 sur .
- Quittez tous les logiciels connectés au **P4** et débranchez et rebranchez le câble USB connecté au **P4**.

Caractéristiques techniques

Nombre de canaux d'entrée et de sortie	Nombre de canaux d'entrée	4 (mono/stéréo)	
	Nombre de canaux de sortie	1 (casque x 4)	
Connecteurs	Micros	Type	Prise XLR (2 : point chaud)
		Gain d'entrée	$-\infty - +70$ dB
		Impédance d'entrée	XLR : 3 k Ω
		Niveau d'entrée maximal	0 dBu (à 0 dB FS)
		Alimentation fantôme	+48 V
	Prise de connexion pour smartphone	Type	Mini-jack TRRS (4 contacts ; pointe : L, bague 1 : R, bague 2 : masse, manchon : micro)
		Impédance d'entrée	3 k Ω
		Niveau d'entrée maximal	+3 dBu
	Casques	Type	Mini-jack 3,5 mm stéréo
		Niveau de sortie maximal	20 mW + 20 mW (charge de 32 Ω)
		Impédance de sortie	10 Ω
	USB	USB Type-C (fonctions d'interface audio et de stockage de masse) Note : utilisez un câble USB permettant le transfert de données. Alimentation possible par le bus USB.	
	CC 5 V	USB Type-C (pour l'alimentation électrique)	
	Enregistreur	Format	WAV 44,1 kHz, 16 bit, mono/stéréo
		Support d'enregistrement	Cartes conformes SDHC 4 Go – 32 Go (classe 10 ou supérieure) Cartes conformes SDXC 64 Go – 512 Go (classe 10 ou supérieure)
Interface audio		2 entrées/2 sorties, 44,1 kHz, 16 bit	
Réponse en fréquence		-1,0 dB : 20 Hz – 20 kHz (à une fréquence d'échantillonnage de 44,1 kHz)	
Bruit rapporté à l'entrée (EIN)		-124 dB ou moins (IHF-A) avec entrée à +70 dB/150 Ω	
Écran		LCD rétroéclairé (résolution de 96x64)	
Alimentation électrique		2 piles/batteries AA (alcalines, nickel-hydrure métallique ou lithium) <ul style="list-style-type: none"> Nous recommandons des batteries nickel-hydrure métallique pour le P4. Adaptateur secteur (AD-17 ZOOM) : CC 5 V/1 A (accepte l'alimentation par bus USB)	
Durée estimée de fonctionnement en continu sur piles		Enregistrement audio de 4 canaux à 44,1 kHz/16 bit sur une carte SD (alimentation +48 V désactivée, casque sous charge de 63 Ω) Piles alcalines : environ 3 heures Batteries NiMH (1900 mAh) : environ 3,5 heures Piles au lithium : environ 8 heures <ul style="list-style-type: none"> Les valeurs ci-dessus sont approximatives. La durée de fonctionnement continu avec des piles a été déterminée au moyen de méthodes de tests établies en interne. Elle variera grandement en fonction des conditions d'utilisation. 	
Consommation électrique		5 W	
Dimensions externes		112 mm (L) x 155 mm (P) x 47 mm (H)	
Poids (unité seule)		290 g	

Note : 0 dBu = 0,775 V



ZOOM CORPORATION

4-4-3 Kanda-surugadai, Chiyoda-ku, Tokyo 101-0062 Japan
zoomcorp.com