

AC-2

ACOUSTIC CREATOR

Manuale operativo

Grazie per aver preferito **AC-2** di ZOOM (d'ora in poi detto, "**AC-2**").

Leggete attentamente questo manuale per capire appieno le funzioni di **AC-2** in modo da ottenerne il massimo per molto tempo.

Conservate il manuale in luogo sicuro e consultatelo all'occorrenza.

Indice

Precauzioni d'uso e sicurezza	2	Regolare il riverbero	10
Introduzione.....	3	Usare la funzione boost	11
Nomi delle parti	4	Usare la funzione anti-feedback	11
Collegare una chitarra	6	Usare l'accordatore	12
Collegare apparecchi in uscita	6	Impostare il tipo di batterie usato	12
Accendere l'unità	7	Collegare apparecchiature audio	13
Impostare il tipo di pickup	8	Aggiornare il firmware	14
Impostare il volume	8	Diagnostica	15
Impostare il tipo di chitarra	9	Specifiche tecniche	15
Regolare l'equalizzazione.....	10		

© 2017 ZOOM CORPORATION

E' proibita la copia o la riproduzione totale o parziale di questo manuale, senza permesso.



I nomi dei produttori e dei prodotti sono marchi o marchi registrati di proprietà dei rispettivi detentori.

I nomi sono usati a mero scopo illustrativo delle caratteristiche sonore e non indicano affiliazione con Zoom Corporation.



Precauzioni d'uso e sicurezza

Precauzioni di sicurezza

In questo manuale sono usati simboli per sottolineare avvertimenti, da osservare per evitare incidenti. Il significato dei simboli è il seguente.



	Qualcosa che può provocare danni seri o morte.
Attenzione	
	Qualcosa che può provocare danni o danneggiare l'apparecchio.
Cautela	

Altri simboli usati



	Azione obbligatoria.
	Azione proibita.

	Attenzione
---	-------------------

Operatività con adattatore AC

-  Usate sempre un adattatore AC da 9V DC 500mA negativo centrale (ZOOM AD-16).
-  Non superate il voltaggio specificato. Prima di usare l'apparecchio in una nazione straniera o in una zona in cui il voltaggio è diverso, consultate un rivenditore ZOOM e usate un adattatore AC adatto.

Operatività a batterie



-  Usate 2 batterie AA da 1.5V in commercio (alcaline o nickel metallo idruro).
-  Studiate attentamente le indicazioni di sicurezza delle batterie prima dell'uso.
-  Tenete sempre chiuso il comparto batterie durante l'uso.

Modifiche





-  Non aprite e non modificate l'unità.

	Cautela
---	----------------



Gestione del prodotto

-  Non fate cadere l'unità, e non applicate forza eccessiva su di essa.
-  Fate attenzione a non far cadere oggetti estranei o liquidi nell'unità.



Ambiente operativo

-  Non usate l'unità in ambienti con temperature eccessive.
-  Non usate l'unità in prossimità di fonti di calore.
-  Non usate l'unità in presenza di umidità eccessiva o in presenza d'acqua.
-  Non usate l'unità in luoghi soggetti a vibrazioni frequenti.
-  Non usate l'unità in presenza di polvere o sabbia.

Gestione dell'adattatore AC

-  Scollegando la spina dalla presa, afferrate sempre la spina stessa.
-  Scollegate la spina dalla presa se l'unità non sarà usata per un lungo periodo e sempre in caso di temporale.



Gestione delle batterie

-  Installate le batterie seguendo il corretto orientamento +/-.
-  Usate batterie di tipo specificato. Non usate batterie usate e nuove assieme. Non usate batterie

di marchi o tipi diversi assieme.

-  Rimuovete le batterie se l'unità non viene usata per un lungo periodo.
- In caso di fuoriuscita di liquido, pulite accuratamente il comparto batterie e i terminali per eliminare il fluido fuoriuscito.

Collegare cavi ai jack ingresso/uscita

-  Spegnete tutti gli apparecchi prima di collegare i cavi.
-  Scollegate tutti i cavi e l'adattatore AC prima di spostare l'unità.

Volume

-  Non usate a volume troppo alto per troppo tempo.

Precauzioni d'uso

Interferenza con altro apparecchio elettrico

Per motivi di sicurezza, **AC-2** è stato concepito per garantire la massima protezione contro l'emissione di radiazioni elettromagnetiche dall'interno dell'apparecchio, e per fornire protezione da interferenze esterne. Tuttavia, apparecchiature suscettibili di interferenze o che emettano onde elettromagnetiche potenti, potrebbero causare interferenza, se poste nelle vicinanze. In tal caso, posizionare **AC-2** e l'altro apparecchio lontani l'uno dall'altro. Con qualunque tipo di apparecchiatura elettronica a controllo digitale, compreso **AC-2**, l'interferenza elettromagnetica può provocare malfunzionamenti, danneggiare o distruggere dati e provocare problemi. Fate attenzione.

Pulizia

Usate un panno morbido e asciutto per pulire l'unità. Se necessario, inumidite leggermente il panno. Non usate detergenti abrasivi, cere o solventi, compreso alcol, benzene e solventi per vernice.

Guasti e malfunzionamenti

Se l'unità dovesse guastarsi o operare in maniera scorretta, scollegatela immediatamente. Contattate il rivenditore dal quale l'avete acquistata o l'assistenza Zoom fornendo le informazioni seguenti: modello del prodotto, numero di serie e dettagli dei sintomi di malfunzionamento riscontrati, assieme al vostro nome, indirizzo e numero di telefono.

Nazioni EU



Dichiarazione di conformità

Introduzione

Modellazione acustica che ricrea la sonorità dello strumento

I preset di 16 tipi di chitarra simulano le caratteristiche sonore di una gamma di chitarre acustiche con diverse forme di corpo e caratteristiche di materiale. Selezionando una chitarra, in base a quella che state usando, potete condividerne le ricche sonorità originali col vostro pubblico durante le esecuzioni live.

Preamp di qualità utilizzabili con molti tipi di pickup

Il preamp è stato progettato specificatamente per le chitarre acustiche e può essere usato con pickup piezoelettrici, magnetici e passivi. Questo preamp per chitarra acustica offre una gamma di funzioni chiave, compreso un EQ a 3-bande utilizzabile per regolare il tono in base all'ambiente e un design ultra silenzioso con rapporto di 120 dB S/N e noise floor di -100 dBu.

Funzione anti-feedback con effetto minimo sulla qualità sonora

La funzione anti-feedback può eliminare velocemente ed efficacemente il feedback durante una performance.

Boost pulito fino a 9 dB

La funzione boost può ridurre le differenze di volume dovute alla pennata, agli accordi e ad altre tecniche di esecuzione, così come può aumentare l'amplificazione durante gli assolo.

Nomi delle parti

■ Pannello frontale

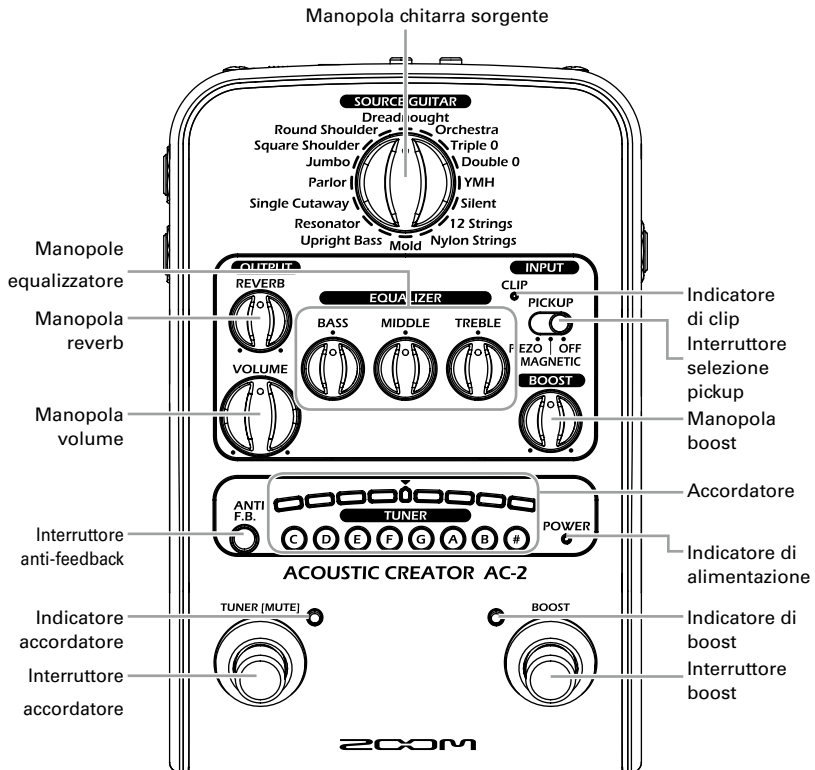

■ Pannello posteriore

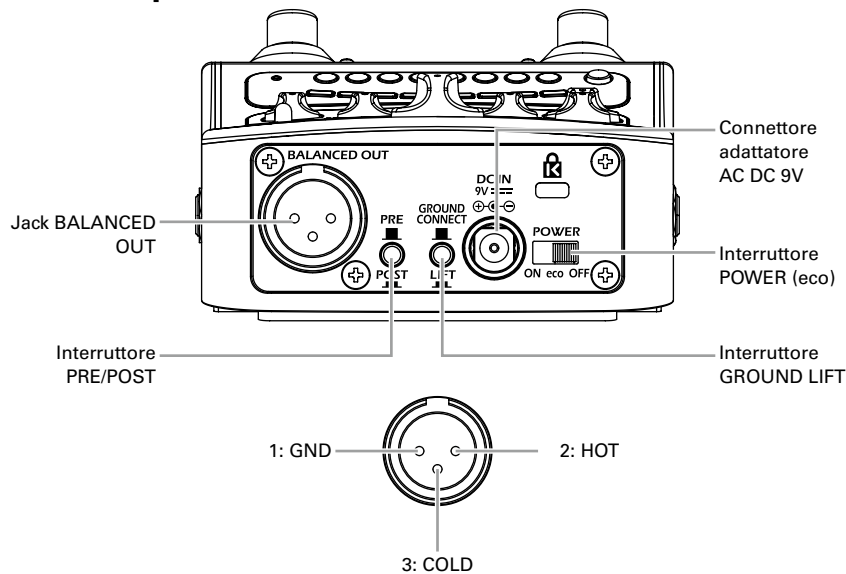

■ Pannello sinistro

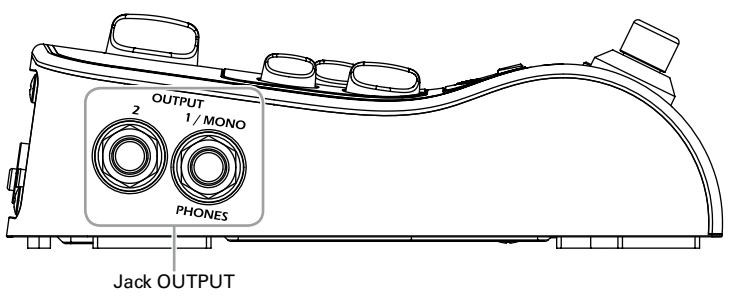

■ Pannello destro

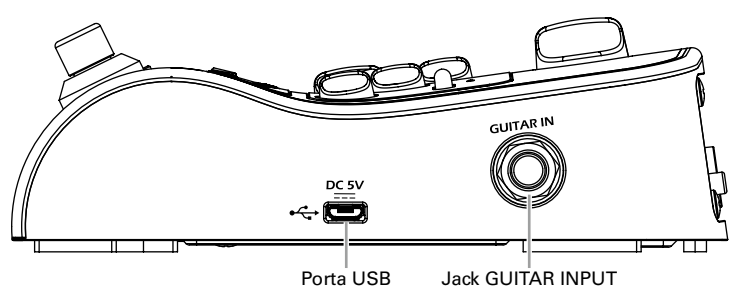

Collegare una chitarra

Usate un cavo schermato per collegare una chitarra a **AC-2**.

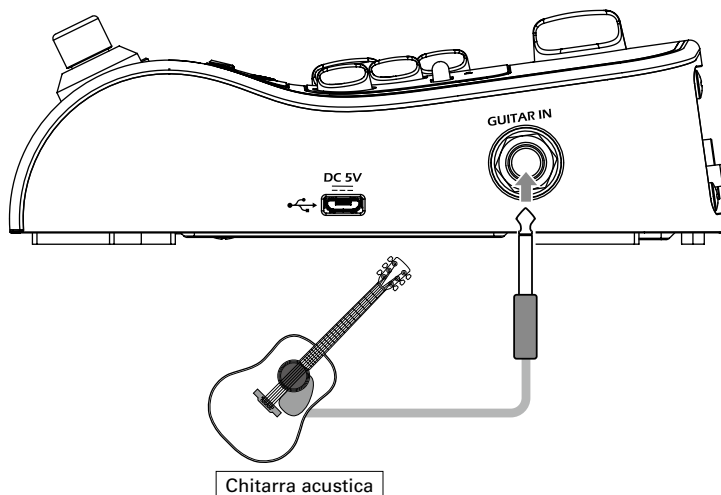

Collegare apparecchi in uscita

Collegate **AC-2** a un sistema PA, a un ampli per chitarra acustica o altro apparecchio in uscita. Per usare le cuffie, collegatele al jack 1/MONO/PHONES.

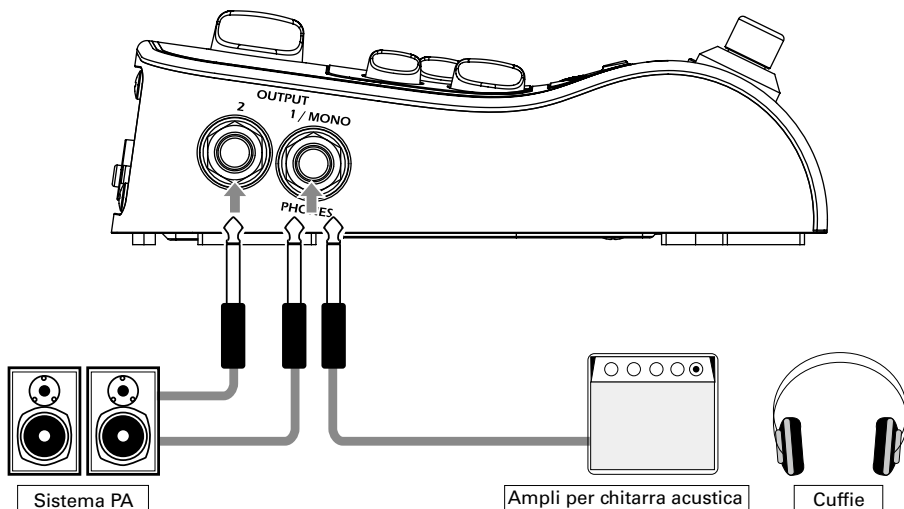

Accendere l'unità

- Abbassate completamente il volume dell'apparecchio in uscita.



- Preparate la fonte di alimentazione.

■ Usare un adattatore AC

Collegate l'adattatore AD-16 a AC-2.

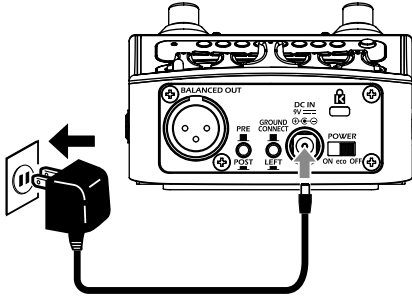

- Impostate l'interruttore di alimentazione su "ON" o "eco".

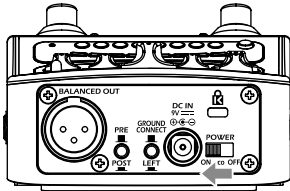

POWER



Indicatore di alimentazione
(pannello frontale)

Aprire il coperchio del comparto batterie posto sul lato inferiore dell'unità e installate le batterie nel comparto.

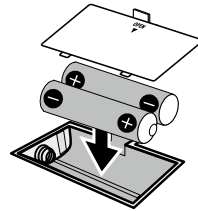

NOTE

L'indicatore di alimentazione si accende in rosso quando la carica residua delle batterie è bassa.
Sostituite le batterie.



- Accendete l'apparecchio in uscita, e alzate il volume.

SUGGERIMENTI

Potete usare un cavo USB per collegare **AC-2** a un computer e alimentarlo tramite alimentazione USB bus.

Impostazione "eco" dell'interruttore di alimentazione

L'unità si spegne automaticamente se non in uso per 10 ore.

Se volete che stia sempre accesa, impostate l'interruttore di alimentazione su "ON".

Impostare il tipo di pickup

Regolate l'operatività di **AC-2** in base al tipo di pickup utilizzato.



- **PIEZO:**
Esegue regolazioni adatte ai pickup piezoelettrici.
- **MAGNETIC:**
Esegue regolazioni adatte ai pickup magnetici.
- **OFF:**
Disattiva la funzione di regolazione del pickup.

Impostare il volume

Ruotate la manopola **VOLUME** per regolare il volume.



Con pickup attivi:
Impostate la manopola **VOLUME** sulla posizione centrale come livello di riferimento.



Con pickup passivi:
Impostate la manopola **VOLUME** sulla posizione delle 3 come livello di riferimento.

NOTE

Se l'indicatore di clip si accende in rosso, abbassate il volume in uscita dal pickup.

Impostare il tipo di chitarra

Selezionando una chitarra in base a quella che state usando, si può ricreare la sonorità del corpo dello strumento, che era stata alterata dall'uso del pickup, riscoprendo il tono originale, bello e ricco della chitarra acustica.

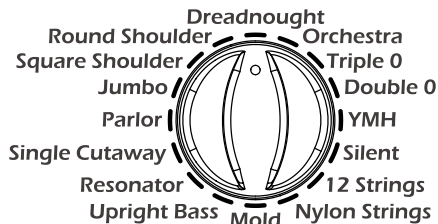

Round Shoulder		Ideale per chitarre a spalla rotonda, come la serie Gibson J.	Dreadnought		Ideale per chitarre dreadnought come la serie Martin D.
Square Shoulder		Ideale per chitarre a spalla quadra, come la Gibson Hummingbird.	Orchestra		Ideale per chitarre modello orchestra, come la serie Martin OM.
Jumbo		Ideale per chitarre Jumbo, come la serie Gibson SJ.	Triple 0		Ideale per chitarre 000, come la serie Martin 000.
Parlor		Ideale per chitarre parlor, come la serie Gibson L.	Double 0		Ideale per chitarre 00, come la serie Martin 00.
Single Cutaway		Ideale per chitarre a spalla mancante, come quelle create da Taylor.	YMH		Ideale per chitarre Jumbo speciali, come la serie YAMAHA LL.
Resonator		Ideale per chitarre resonator.	Silent		Ideale per chitarre austiche silent che non hanno cassa di risonanza.
Upright Bass		Ideale per contrabbasso.	12 Strings		Ideale per chitarre a 12 corde.
Mold		Ideale per chitarre in resina stampata come quelle create da Ovation.	Nylon Strings		Ideale per le chitarre classiche che usano corde in nylon.

Regolare l'equalizzazione

Ruotate le manopole dell'equalizzatore BASS, MIDDLE e TREBLE per regolare il suono finale in uscita.

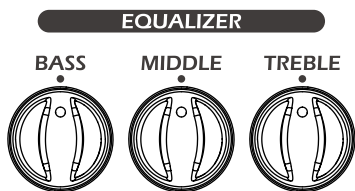

Posizionate ogni manopola dell'equalizzatore sulla posizione centrale per una risposta piatta, prima di regolare il tono.

- **BASS:**
Regolatela per accentuare o tagliare le basse frequenze.
Accentuate per enfatizzare la sonorità del corpo. Tagliate se le basse frequenze sono troppo forti durante la pennata.
- **MIDDLE:**
Regolatela per accentuare o tagliare le medie frequenze.
Accentuate per dare calore al tono. Tagliate per renderlo più potente, enfatizzando l'attacco.
- **TREBLE:**
Regolatela per accentuare o tagliare le medie frequenze.
Accentuate per enfatizzare il suono delle corde. Tagliate se le alte frequenze sono troppo forti.

Regolare il riverbero

Ruotate la manopola REVERB per aggiungere un effetto di riverbero al suono della chitarra acustica, aumentandone l'ampiezza e la profondità.



Considerate mentalmente il tono originale della chitarra acustica, mentre regolate il volume del riverbero.

Usare la funzione boost

Ruotate la manopola boost per amplificare il volume durante gli assolo o per cambiare volume passando dalla pennata al fingerpicking. Usate l'interruttore BOOST per attivare/disattivare la funzione.

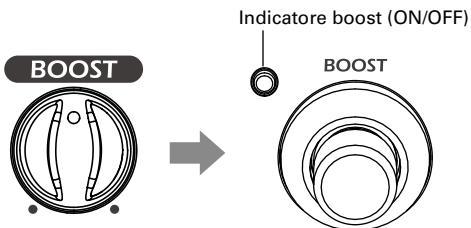

NOTE

Se il suono distorce quando il boost è attivo, ruotate la manopola VOLUME per regolare il volume.

Usare la funzione anti-feedback

Premete l'interruttore anti-feedback per trovare e tagliare la banda di frequenza che provoca il feedback, per ridurre quest'ultimo.

**ANTI
F.B.**



L'interruttore feedback lampeggia mentre si cerca la banda di frequenza. Una volta trovata la banda, esso si accende e la funzione anti-feedback sarà attiva.

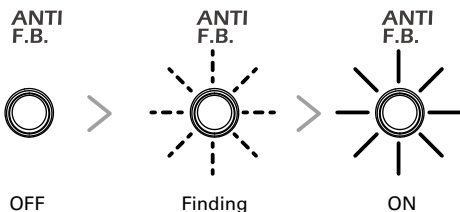

NOTE

Premete ancora l'interruttore anti-feedback per spegnere la funzione.

Usare l'accordatore

Premete l'interruttore tuner per attivare/disattivare l'accordatore. Suonate la corda libera da accordare e si accenderà il LED col nome della tonalità più vicina. L'indicatore LED indica l'errore di tonalità.

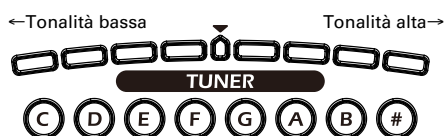
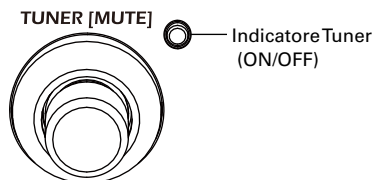

Quando la tonalità è corretta, il LED al centro dell'indicatore si accende in verde e i LED a destra e sinistra in rosso.

NOTE

Le uscite vengono messe in mute quando l'accordatore è attivo. La tonalità standard per A medio è 440Hz.

Impostare il tipo di batterie usato

Impostate il tipo di batteria usato da **AC-2** in modo che la carica residua sia calcolata con precisione.

- Accendete l'unità mentre premete . (L'indicatore boost lampeggia.)

- Premete  per impostare il tipo di batteria usato.

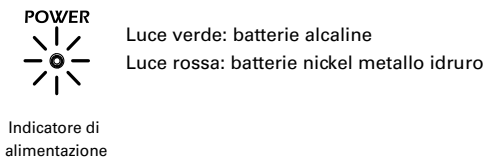

- Premete  per confermare l'impostazione. (L'indicatore boost resta acceso.)

Collegare apparecchiature audio

AC-2 può essere collegato a un mixer, un dispositivo di registrazione o ad altro apparecchio audio che regola il bilanciamento del suono.

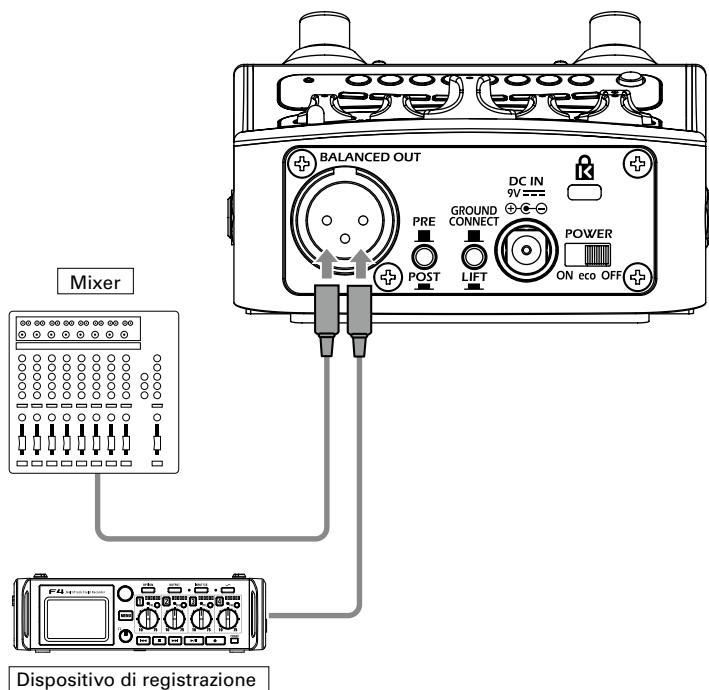

PRE



POST



GROUND
CONNECT



LIFT



Impostate quando il segnale è inviato in uscita dal jack BALANCED OUT.

- PRE (pulsante su): in uscita prima del processamento da parte di AC-2.
- POST (pulsante giù): in uscita dopo il processamento da parte di AC-2.

Il jack BALANCED OUT può essere collegato o scollegato da terra.

- CONNECT (pulsante su): collegato a terra.
- LIFT (pulsante giù): scollegato da terra. Ciò è utile se viene provocato rumore da un loop di massa.

Aggiornare il firmware

Per scaricare la versione firmware più recente, visitate il sito web di ZOOM (<http://www.zoom.co.jp/>).

- Usate un cavo USB per collegare **AC-2** a un computer.

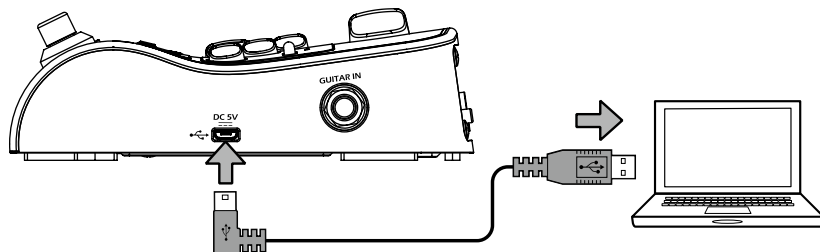

- Premendo sia **TUNER [MUTE]** sia **ANTI F.B.**, accendete l'unità.



- Lanciate l'applicazione di aggiornamento del firmware sul computer e avviate l'aggiornamento.



- L'indicatore di clip di **AC-2** si accende in arancio mentre è in corso l'aggiornamento.



NOTE

Non scollegate il cavo USB durante l'aggiornamento del firmware.

SUGGERIMENTI

Visitate il sito web di ZOOM (<http://www.zoom.co.jp/>) per istruzioni sull'applicazione di aggiornamento.



- L'indicatore di clip di **AC-2** diventa verde quando l'aggiornamento è completo.



- Posizionate l'interruttore POWER su "OFF".

Diagnostica

L'unità non si accende

- Verificate che l'interruttore POWER sia su ON.
- Se si usano le batterie, verificate che siano cariche.

Nessun suono, o uscita molto silenziosa

- Controllate le connessioni. (→ P6, P13)
- Il suono non esce se è attivo l'accordatore. (→ P12)

C'è molto rumore

- Verificate che il cavo schermato non sia la causa.
- Usate un adattatore AC originale ZOOM.

Il suono distorce o ha un timbro strano

- Regolate la quantità di boost dell'amplificazione. (→ P11)
- Impostate correttamente il tipo di pickup. (→ P8)

Le batterie si scaricano velocemente

- Verificate di non usare batterie al manganese. Le batterie alcaline dovrebbero garantire 3 ore di operatività in continuo.
- Verificate che l'impostazione relativa al tipo di batteria sia corretta. (→P12)

Specifiche tecniche

Chitarre	16 tipi
Frequenza di campionamento	44.1 kHz
Conversione A/D	24-bit 128x di sovracampionamento
Conversione D/A	24-bit 128x di sovracampionamento
Processamento di segnale	32-bit
Caratteristiche di frequenza	20 Hz-20 kHz (+1 dB/-3 dB) (carico 10 kΩ)
Ingresso	Jack mono standard Livello ingresso nominale: -20 dBu Impedenza in ingresso: 10 MΩ
Uscite	1/MONO/PHONES Jack stereo standard (combinato linea/cuffie) Max. livello in uscita: Linea +7 dBu (impedenza in uscita 10 kΩ o più) Cuffie 8 mW + 8 mW (carico 32 Ω)
	2 Jack mono standard Max. livello in uscita: Linea +7 dBu (impedenza in uscita 10 kΩ o più)
	BALANCED OUT Jack XLR Impedenza in uscita: 100 Ω (HOT-GND, COLD-GND), 200 Ω (HOT-COLD) PRE/POST (commutabile) GND LIFT (commutabile)
S/N (rumore ingresso equivalente)	120 dBu
Noise floor (rumore di fondo)	-100 dBu
Alimentazione	Adattatore AC: 9 V DC 500 mA negativo centrale (ZOOM AD-16) Batterie: 2 AA (ca 3 ore di operatività in continuo con batterie alcaline)
Dimensioni esterne	158 mm (D) x 107 mm (W) x 52 mm (H)
USB	USB MIDI USB Micro-B
Peso	570 g (batterie escluse)

Note: 0 dBu = 0.775 V

zoom[®]

ZOOM CORPORATION

4-4-3 Kandasurugadai, Chiyoda-ku, Tokyo 101-0062 Japan

<http://www.zoom.co.jp>