

G11

Multi-Effects Processor

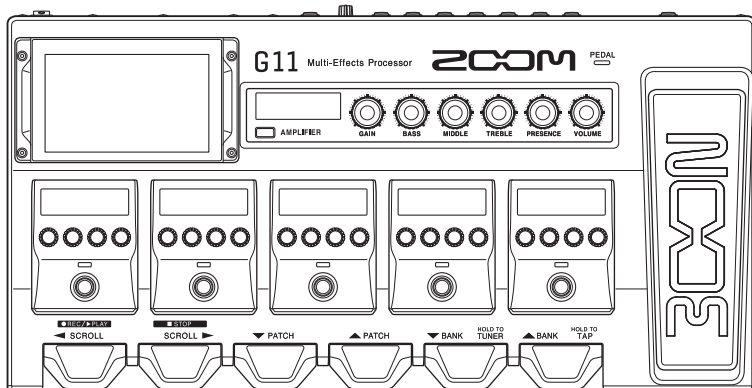

Guide de prise en main

Vous devez lire les Précautions de sécurité et d'emploi avant toute utilisation.



Le mode d'emploi peut être téléchargé depuis le site web de ZOOM (www.zoom.jp/docs/g11).

Cette page contient des fichiers aux formats PDF et ePub.

Le format de fichier PDF est adapté à l'impression sur papier et à la lecture sur ordinateur.

Le format ePub peut être lu avec des lecteurs de documents électroniques et est conçu pour être consulté sur des smartphones et des tablettes.

© 2021 ZOOM CORPORATION

La copie et la reproduction partielles ou totales de ce document sans permission sont interdites. Les noms de produit, marques déposées et noms de société mentionnés dans ce document sont la propriété de leurs détenteurs respectifs.

Vous pouvez avoir besoin de ce mode d'emploi dans le futur. Gardez-le en un lieu vous permettant d'y accéder facilement.

Le contenu de ce mode d'emploi et les caractéristiques de ce produit sont sujets à modifications sans préavis.

Windows® est une marque de commerce ou déposée de Microsoft® Corporation. Mac et iPad OS sont des marques de commerce ou déposées d'Apple Inc. iOS est une marque de commerce ou déposée de Cisco Systems, Inc. et est utilisée sous licence.

Fonctions des parties

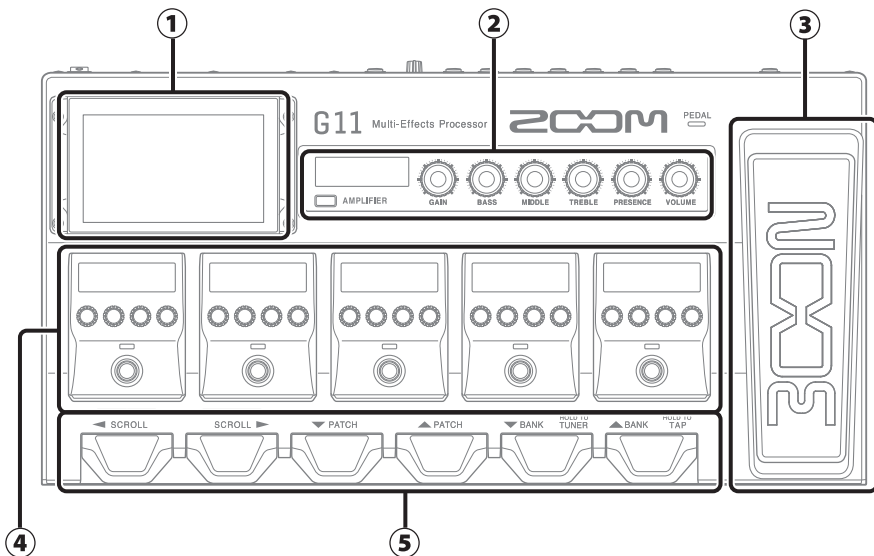

① Écran tactile

Affiche les fonctions du **G11** sous forme d'icônes. Tout en regardant l'écran, touchez-le pour par exemple sélectionner des mémoires et banques de patches ou pour faire des réglages.

② Section amplificateur

Utilisez les boutons dédiés et l'écran tactile pour faire vos réglages comme sur un véritable ampli.

③ Pédale d'expression

Utilisez cette pédale pour régler par exemple le volume ou un effet wah-wah.

④ Section effets

Activez et désactivez les effets et réglez-les comme vous le feriez avec des pédales d'effet.

⑤ Pédales commutateurs

Utilisez-les pour sélectionner les mémoires et banques de patches et pour activer et désactiver l'accordeur.

• Mémoires de patch

Elles enregistrent les effets utilisés, leur ordre, leur état d'activation/désactivation et les valeurs de leurs paramètres. Les effets sont sauvegardés et rappelés grâce à ces mémoires de patch.

• Banques

Ce sont des groupes de 4 mémoires de patch.

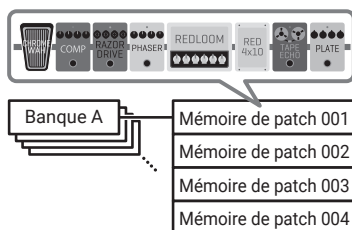

Faire les connexions

Effets externes (2 boucles)

Connectez la prise SEND 1/2 à la prise d'entrée de l'effet et la prise RETURN 1/2 à la prise de sortie de l'effet.

Appareil MIDI externe

Connectez les câbles MIDI ici. Le G11 peut être utilisé conjointement à un appareil MIDI externe.

BTA-1 ZOOM ou autre adaptateur sans fil dédié

Il permet le contrôle sans fil du G11 depuis l'appli Guitar Lab pour iOS/iPadOS.

Clé USB (USB 2.0/3.0)

Utilisez-la pour importer des données d'IR et mettre à jour le firmware.

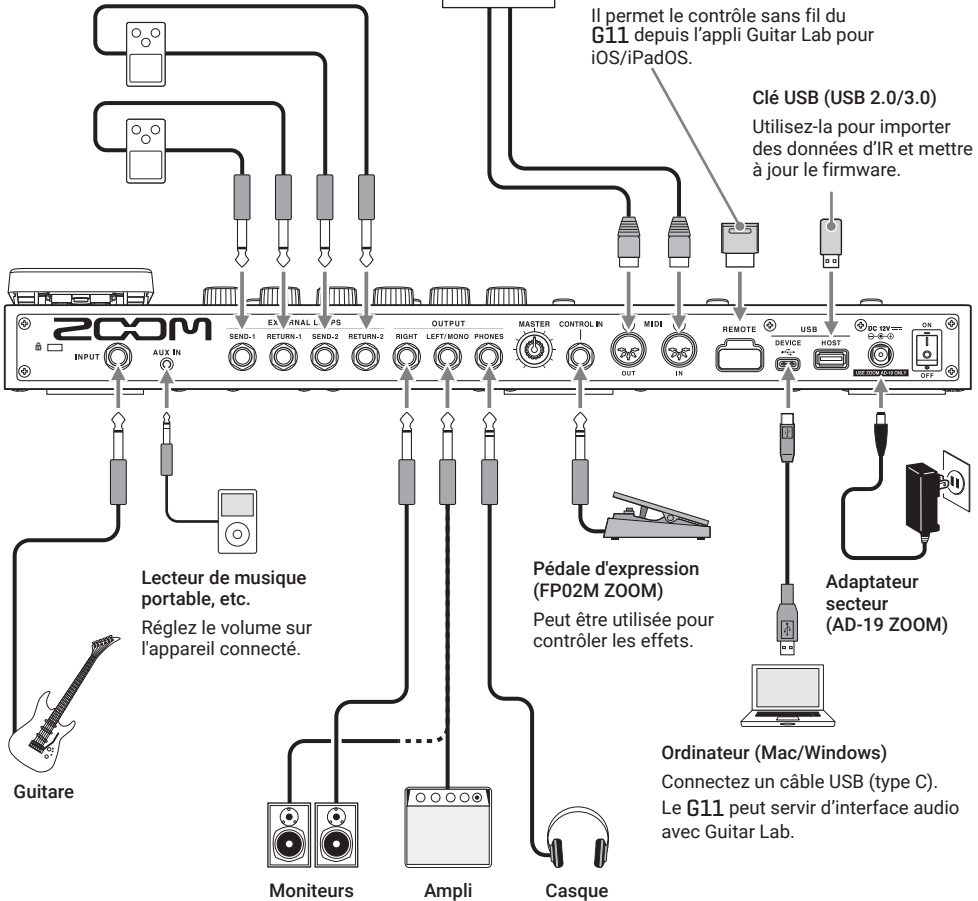

Lecteur de musique portable, etc.
Réglez le volume sur l'appareil connecté.

Pédale d'expression (FP02M ZOOM)
Peut être utilisée pour contrôler les effets.

Adaptateur secteur (AD-19 ZOOM)

Ordinateur (Mac/Windows)
Connectez un câble USB (type C).
Le G11 peut servir d'interface audio avec Guitar Lab.

À SAVOIR

L'ordinateur ou l'appli Guitar Lab pour iOS/iPadOS peuvent servir à gérer les mémoires de patch et/ou à modifier et ajouter des effets. Guitar Lab peut être téléchargé depuis le site web de ZOOM (zoomcorp.com).

Mise sous tension

1. Baissez au minimum le volume du système ampli/moniteurs.

2. Réglez  sur ON.

Cela met le **G11** sous tension et ouvre l'écran d'accueil dans l'écran tactile.

3. Montez le volume du système ampli/moniteurs.

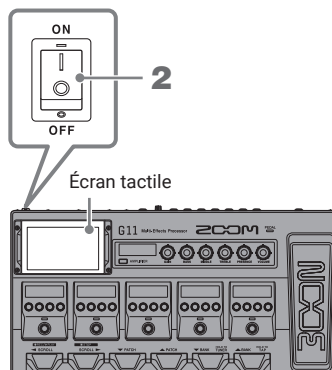

NOTE

Par défaut, le mode ECO (économie d'énergie) est activé (ON), donc l'alimentation se coupe automatiquement après 10 heures sans utilisation. Le mode ECO peut également être désactivé (réglé sur OFF).

Réglage du niveau général

Le volume de sortie du **G11** peut être réglé.

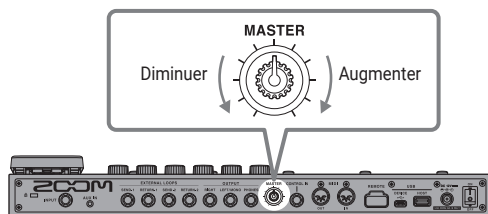

Utilisation de l'écran tactile

■ Présentation de l'écran d'accueil

C'est l'écran qui apparaît sur l'écran tactile quand on met sous tension le **G11**. Toutes les fonctions sont représentées sous forme d'icônes, pour que chacune d'elles soit facilement accessible au toucher.

Banque actuelle Mémoire de patch actuelle

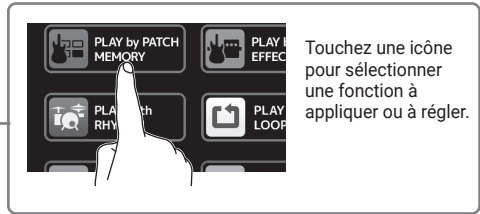

L'écran d'accueil a quatre pages. Quatre points indiquent la page actuellement affichée.



Pour ouvrir la page suivante, faites glisser votre doigt vers la gauche depuis le bord droit.



Pour ouvrir la page précédente, faites glisser votre doigt vers la droite depuis le bord gauche.

■ Utilisation des écrans

Touchez et tirez pour agir.

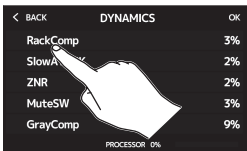

Touchez un élément pour le sélectionner.

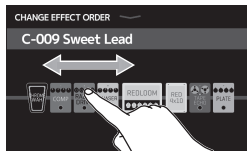

Touchez un élément pour le déplacer ou le régler (faites glisser le doigt dans n'importe quelle direction après l'avoir touché).

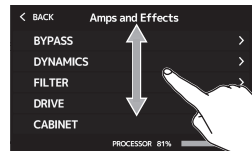

À SAVOIR

Les icônes de l'écran d'accueil peuvent être déplacées pour les réordonner.

■ Retour à l'écran d'accueil

Pour sortir d'un écran de fonction et revenir à l'écran d'accueil, balayez l'écran tactile depuis la barre d'outils du haut.

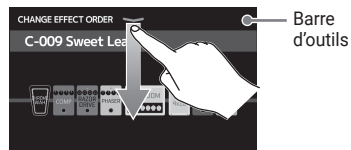

Affichage du nom de mémoire du patch durant le jeu

Le nom de la mémoire de patch sélectionnée peut être affiché en grandes lettres pour une confirmation facile.

Touchez  en écran d'accueil.

■ Sélection des mémoires de patches avec l'écran tactile



- Balayez vers le bas pour sélectionner la mémoire de patch précédente.
- Balayez vers le haut pour sélectionner la mémoire de patch suivante.



Affichage de la totalité de la chaîne d'effets durant le jeu

L'écran tactile permet de voir en un coup d'œil tous les effets et l'ampli utilisés dans la mémoire de patch.

Touchez  en écran d'accueil.

Quand six effets ou plus sont utilisés, pressez  ou  pour faire s'afficher les autres effets qui pourront alors être exploités dans la section d'effets.

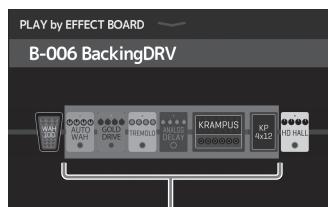

Effets affichés en section d'effets

Le **G11** est fourni avec des mémoires de patches déjà prêtes pour permettre de l'essayer rapidement avec divers sons de guitare. Les mémoires de patch sont organisées par banques de quatre. Choisissez une mémoire de patch que vous aimez et essayez de jouer de la guitare avec.

1. Pressez  ou .

Sélectionnez les banques.

2. Pressez  ou .

Sélectionnez les mémoires de patch.

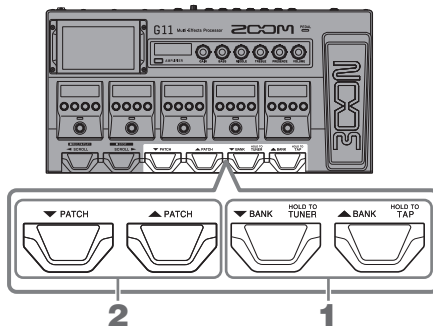

Réglage de l'ampli

Utilisez la section amplificateur pour régler l'ampli sélectionné avec la mémoire de patch.

1. Pressez AMPLIFIER (amplificateur).

Cela active/désactive l'ampli (s'allume en cas d'activation).

Le nom de l'ampli sélectionné s'affiche dans l'écran de la section AMPLIFIER.

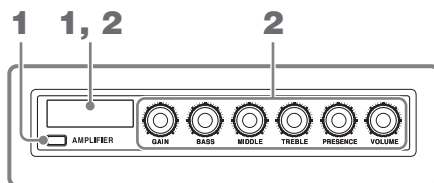

2. Tournez .

Ces boutons règlent de gauche à droite le gain, les basses fréquences, les fréquences moyennes, les hautes fréquences, la présence et le volume.

Quand on règle l'ampli, les valeurs de paramètre s'affichent dans l'écran de la section AMPLIFIER.

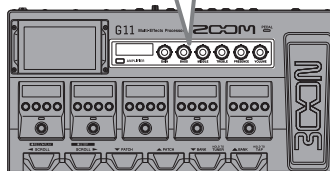

À SAVOIR

Quand la fonction AUTO SAVE (sauvegarde automatique) est activée (ON), les changements apportés aux mémoires de patch sont automatiquement sauvegardés (cette fonction est activée par défaut).

■ Réglage de l'ampli avec l'écran tactile

Touchez  EDIT AMP en écran d'accueil.



Nom de l'ampli

Tirez un bouton vers le haut et le bas pour le régler.

Touchez un commutateur pour changer son réglage.

- Les paramètres réglables et sélectionnables dépendent du type d'ampli (certains paramètres ne peuvent être réglés et sélectionnés qu'au moyen de l'écran tactile).
- Les réglages apportés aux valeurs des paramètres dans la section AMPLIFIER se reflètent dans l'écran tactile.

Activation/désactivation et réglage des effets

Utilisez la section effets pour activer/désactiver et régler individuellement les effets utilisés dans une mémoire de patch.

1. **Pressez** .

Cela active/désactive l'effet.

L'indicateur d'effet s'allume quand celui-ci est activé.

2. **Tournez**  **pour régler un paramètre d'effet.**

Le bouton règle le paramètre affiché au-dessus de lui dans l'écran.

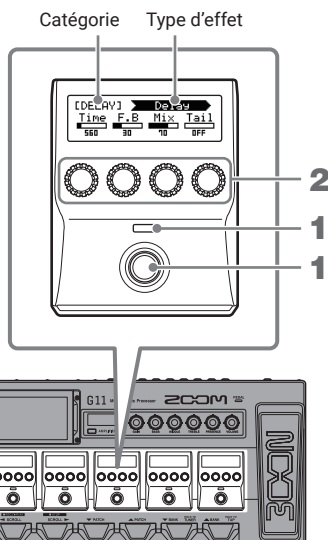
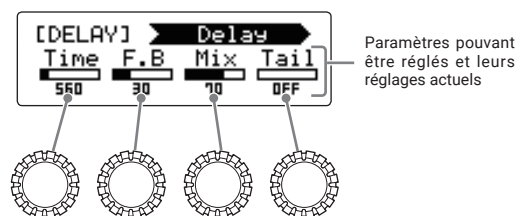

■ Changement de l'ordre des effets

1. **Touchez**  **en écran d'accueil.**

Cela ouvre l'écran de réorganisation des effets dans l'écran tactile.

2. **Faites glisser un effet là où vous souhaitez le placer.**

Cela déplace l'effet.

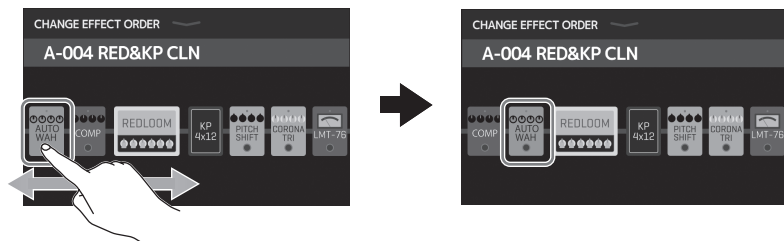

■ Ajout d'effets

1. Touchez  en écran d'accueil.

Cela ouvre l'écran d'ajout d'effet dans l'écran tactile.

2. Tirez  jusqu'à l'endroit où vous souhaitez ajouter l'effet.

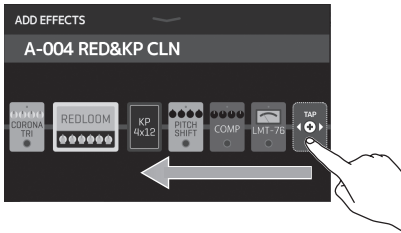

3. Touchez .

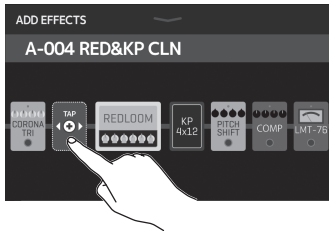

4. Touchez une catégorie pour la sélectionner.

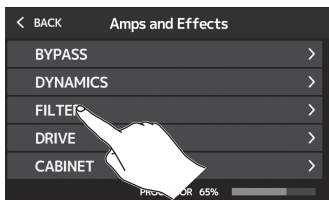

À SAVOIR

Faites glisser la barre de défilement du côté droit pour parcourir la liste.

5. Touchez un type d'effet pour le sélectionner. Puis touchez OK.

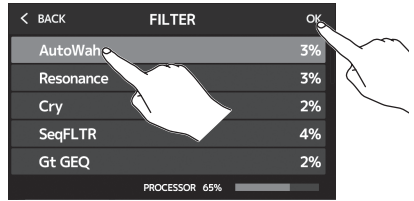

Cela ajoute l'effet.

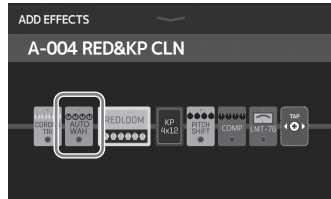

■ Suppression d'effets

1. Touchez  en écran d'accueil.

Cela ouvre l'écran de suppression d'effet dans l'écran tactile.

2. Touchez le  de l'effet à supprimer.



Cet effet sera supprimé.

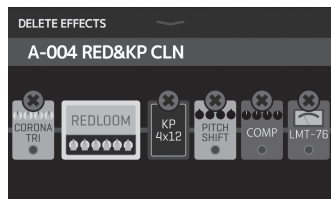

■ Changement d'effet

1. Touchez  en écran d'accueil.

Cela ouvre l'écran de changement d'ampli/effet dans l'écran tactile.

2. Touchez l'effet que vous souhaitez changer.

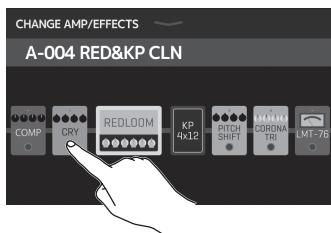

3. Touchez un type d'effet pour le sélectionner. Puis touchez OK.

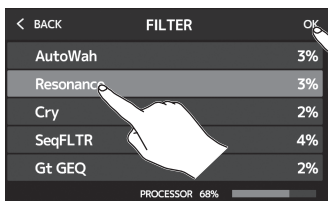

Cet effet sera changé.

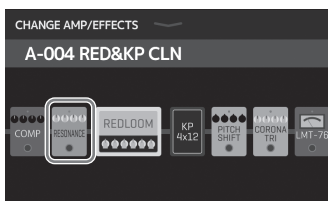

À SAVOIR

- Pour le remplacer par un effet d'une autre catégorie, touchez BACK (retour), sélectionnez la catégorie puis sélectionnez l'effet.
- Voir Guitar Lab pour des explications de chaque effet.

Emploi de la pédale

Si un effet de la catégorie PEDAL est sélectionné dans une mémoire de patch, l'ampleur de l'effet peut être contrôlée au moyen de la pédale d'expression.

Presser l'avant de la pédale active/désactive l'effet de la pédale (quand il est activé, le voyant de pédale est allumé).

Consultez la section des effets pour connaître les effets réglables avec la pédale.

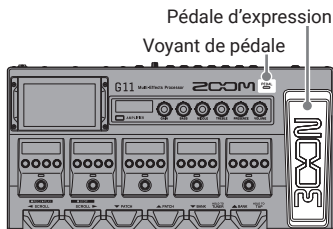

La catégorie PEDAL contient les effets à pédale.

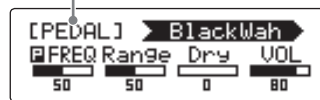

À SAVOIR

Lorsqu'une pédale externe est connectée, deux effets de la catégorie PEDAL peuvent être utilisés.

Emploi de l'accordeur

Utilisez-le pour accorder la guitare connectée.

1. Touchez  en écran d'accueil ou

maintenez la pédale  pressée.

Cela ouvre l'accordeur dans l'écran tactile.

2. Jouez à vide la corde que vous désirez accorder et réglez sa hauteur.

Touchez ici pour couper le son.



Indique le type d'accordeur et le diapason standard.
Touchez-le pour ouvrir l'écran de réglage d'accordeur SET TUNER (voir ci-dessous).

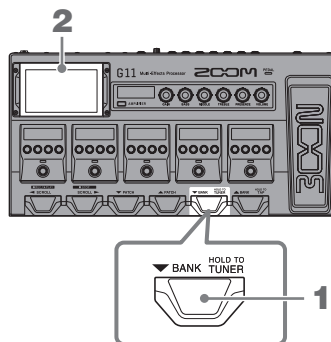

- Le nom de la note la plus proche et son désaccord s'afficheront.
- Lorsque la hauteur est juste, les voyants de gauche et de droite deviennent verts.
- Les différents types d'accordeur peuvent être affichés en balayant à droite et à gauche.

■ Réglages spécifiques d'accordeur

Touchez  pour revenir à l'écran d'utilisation de l'accordeur (USE TUNER).

Touchez pour sélectionner le type d'accordeur.

Touchez pour utiliser un flat tuning.

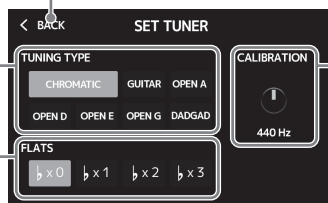

Tirez pour changer la hauteur du diapason.

- Touchez  en écran d'accueil pour ouvrir l'écran SET TUNER (réglage d'accordeur).

Emploi des rythmes

Vous pouvez jouer avec les rythmes intégrés.



1. Touchez  en écran d'accueil.

Cela ouvre l'écran de contrôle de rythme sur l'écran tactile.

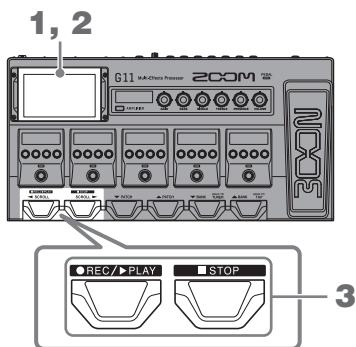
2. Faites les réglages de rythme dans l'écran de contrôle du rythme.



3. Lancez/arrêtez la lecture du rythme.

- Lancer la lecture : pressez 
- Arrêter la lecture : pressez 

■ Patterns rythmiques

N°	Nom	Mesure
1	GUIDE	4/4
2	8Beats1	4/4
3	8Beats2	4/4
4	8Beats3	4/4
5	16Beats1	4/4
6	16Beats2	4/4
7	16Beats3	4/4
8	Rock1	4/4
9	Rock2	4/4
10	Rock3	4/4
11	ROCKABLY	4/4
12	R'nR	4/4
13	HardRock	4/4
14	HeavyMtl	4/4
15	MtlCore	4/4
16	Punk	4/4
17	FastPunk	4/4

N°	Nom	Mesure
18	Emo	4/4
19	TomTomBt	4/4
20	Funk1	4/4
21	Funk2	4/4
22	FunkRock	4/4
23	JazzFunk	4/4
24	R&B1	4/4
25	R&B2	4/4
26	70's Soul	4/4
27	90's Soul	4/4
28	Motown	4/4
29	HipHop	4/4
30	Disco	4/4
31	Pop	4/4
32	PopRock	4/4
33	IndiePop	4/4
34	EuroPop	4/4

N°	Nom	Mesure
35	NewWave	4/4
36	OneDrop	4/4
37	Steppers	4/4
38	Rockers	4/4
39	Ska	4/4
40	2nd Line	4/4
41	Country	4/4
42	Shuffle1	4/4
43	Shuffle2	4/4
44	Blues1	4/4
45	Blues2	4/4
46	Jazz1	4/4
47	Jazz2	4/4
48	Fusion	4/4
49	Swing1	4/4
50	Swing2	4/4
51	Bossa1	4/4

N°	Nom	Mesure
52	Bossa2	4/4
53	Samba1	4/4
54	Samba2	4/4
55	Breaks1	4/4
56	Breaks2	4/4
57	Breaks3	4/4
58	12/8 Grv	12/8
59	Waltz	3/4
60	JzWaltz1	3/4
61	JzWaltz2	3/4
62	CtWaltz1	3/4
63	CtWaltz2	3/4
64	5/4 Grv	5/4
65	Metro3	3/4
66	Metro4	4/4
67	Metro5	5/4
68	Metro	

Emploi du looper

Vous pouvez enregistrer votre jeu et créer des boucles stéréo d'une durée maximale de 5 minutes.

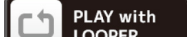
1. Touchez  en écran d'accueil.

Cela ouvre l'écran de contrôle du looper dans l'écran tactile.

2. Utilisez le looper.

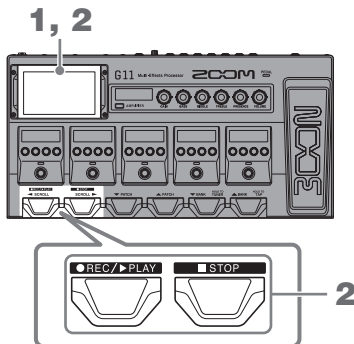

Presser à l'arrêt

Cela lance l'enregistrement. Si une boucle a déjà été enregistrée, cela lance la lecture.

Presser en enregistrement

L'enregistrement s'arrête et la boucle est lue.

Presser en lecture

Cela lance la superposition sur la boucle lue.

Presser deux fois en lecture

Cela efface la dernière superposition (UNDO).
 Pressez à nouveau deux fois pour restaurer la superposition effacée (REDO).

Presser en enregistrement

Cela interrompt l'enregistrement.

Presser en lecture

Cela arrête la lecture.

Presser et maintenir à l'arrêt

Cela supprime la boucle.



Affiche l'état du looper.

- READY : aucune boucle n'est encore enregistrée
- RECORD : enregistrement en cours
- PLAY : en lecture
- STOPPED : lecture arrêtée
- UNDO : effacer la dernière superposition enregistrée
- REDO : restaurer la dernière superposition effacée par UNDO

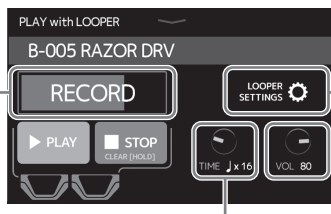

Touchez pour ouvrir l'écran des réglages du looper. La fonction d'annulation UNDO peut être activée/désactivée et la méthode d'arrêt et la position du looper peuvent être fixées.
 Sert à régler le volume du looper.

Règle la durée d'enregistrement.

- MANUAL : pressez  pour arrêter l'enregistrement.
- \downarrow x 1-64 : réglez la durée d'enregistrement en noirs.

Liste des réglages

Voici une liste des fonctions affichées quand on touche les icônes de l'écran d'accueil.

Icône	Explication
PLAY by PATCH MEMORY	Afficher en grand sur l'écran tactile le nom des mémoires de patch pour les appeler.
PLAY by EFFECT BOARD	Afficher sur l'écran tactile les effets utilisés dans la mémoire de patch.
PLAY by BANK	Utiliser les pédales commutateurs pour sélectionner les quatre mémoires de patch de la banque.
PLAY with RHYTHM	Utiliser la fonction rythme.
PLAY with LOOPER	Utiliser le looper.
USE TUNER	Utiliser l'accordeur.
CREATE PATCH MEMORY	Créer des mémoires de patch.
CHANGE EFFECT ORDER	Changer l'ordre des effets dans les mémoires de patch.
CHANGE AMP/EFFECT	Changer les amplis et les effets dans les mémoires de patch.
ADD EFFECTS	Ajouter des effets dans les mémoires de patch.
DELETE EFFECTS	Supprimer des effets dans les mémoires de patch.
EDIT PATCH SETTINGS	Définir les noms des mémoires de patch, les niveaux des patches et les paramètres de sortie MIDI.
EDIT AMP	Régler l'ampli.
USE SEND/RETURN	Faire les réglages de départ/retour de boucle d'effets.
USE IR	Utiliser les réponses impulsionnelles (IR).
SET MIDI OUT	Faire les réglages de sortie MIDI de la mémoire de patch.
EDIT ALL	Modifier les réglages de toutes les mémoires de patch.
IMPORT IR	Charger des données de réponse impulsionnelle (IR).
CREATE BANK	Créer des banques.
CHANGE BANK ORDER	Changer l'ordre des banques.
CHANGE PATCH MEMORY ORDER	Changer l'ordre des mémoires de patch.
DELETE BANK	Supprimer des banques.
DELETE PATCH MEMORY	Supprimer des mémoires de patch.
SAVE PATCH MEMORY	Enregistrer des mémoires de patch.
SET OUTPUT	Régler le niveau de sortie sur INST (instrument) ou LINE (ligne).
SET TEMPO	Régler le tempo utilisé pour les effets, les rythmes et le looper.
SET TUNER	Faire des réglages spécifiques de l'accordeur.
SET USB AUDIO	Faire des réglages audio USB.
SET MIDI	Faites des réglages MIDI.
SET PEDAL	Faire des réglages spécifiques de la pédale.
SET SYSTEM SETTINGS	Changer et vérifier les réglages du système.
SET AUTO SAVE	Activer/désactiver la fonction de sauvegarde automatique.
SET POWER DISPLAY	Régler la luminosité et le contraste de chaque écran et activer ou désactiver le mode ECO.

À SAVOIR

Voir le mode d'emploi pour des informations détaillées sur toutes les fonctions.

Caractéristiques techniques

Nombre max. d'effets simultanés		Amplificateur + 9 effets
Patches personnels		500
Fréquence d'échantillonnage		44,1 kHz
Conversion A/N		24 bit, suréchantillonnage 128 fois
Conversion N/A		24 bit, suréchantillonnage 128 fois
Traitement du signal		32 bit
Caractéristiques de fréquence		20 Hz – 20 kHz (+1 dB/-2 dB) (charge de 10 kΩ)
Écrans		LCD couleur TFT de 12,7 cm (800 x 480) 6 LCD à matrice de points (128x32)
Entrées	INPUT	Prise jack 6,35 mm mono standard Niveau d'entrée nominal : -20 dBu Impédance d'entrée (ligne) : 500 kΩ
	RETURN	2 jacks 6,35 mm mono standard Niveau d'entrée nominal : -20 dBu Impédance d'entrée (ligne) : 1 MΩ
	AUX IN	Mini-jack stéréo Niveau d'entrée nominal : -10 dBu Impédance d'entrée (ligne) : 10 kΩ
Sorties	LEFT/RIGHT	Prise jack 6,35 mm mono standard Niveau de sortie maximal : INST/LINE : +11,4 dBu/+19 dBu (avec impédance de sortie de 10 kΩ ou plus)
	PHONES	Jack 6,35 mm stéréo standard Niveau de sortie maximal : Ligne : +11,4 dBu (avec impédance de sortie de 10 kΩ ou plus) Casque : 24 mW + 24 mW (avec charge de 32 Ω)
	SEND	2 jacks 6,35 mm mono standard Niveau de sortie maximal : Ligne : +11,4 dBu (avec impédance de sortie de 10 kΩ ou plus)
Rapport S/B en entrée		123 dB
Bruit de fond (bruit résiduel)	LEFT/RIGHT	INST/LINE : -99,5 dBu/-92,5 dBu
	SEND	-99,0 dBu
Entrée/sortie MIDI		Prises DIN 5 broches
Entrée de contrôle		Entrée pour FP02M
Alimentation		Adaptateur secteur : CC 12 V, pôle positif au centre, 2000 mA (ZOOM AD-19)
USB DEVICE		Connecteur : USB 2.0 type C / Câble pris en charge : câble de type C Guitar Lab : USB 1.1 Full Speed Interface audio : USB 2.0 High Speed, 44,1 kHz/32 bit, 4 entrées, 4 sorties · Utilisez des câbles pour transfert de données. L'alimentation par le bus USB n'est pas prise en charge.
USB HOST		Connecteur : USB 2.0 type A / Norme : USB 2.0 High Speed · Utilisez une clé USB.
REMOTE		BTA-1 ZOOM ou autre adaptateur sans fil dédié
Dimensions externes		253 mm (P) × 495 mm (L) × 64 mm (H)
Poids		2,8 kg

• 0 dBu = 0,775 V



ZOOM CORPORATION

4-4-3 Kanda-surugadai, Chiyoda-ku, Tokyo 101-0062 Japan
zoomcorp.com