

F1

Field Recorder

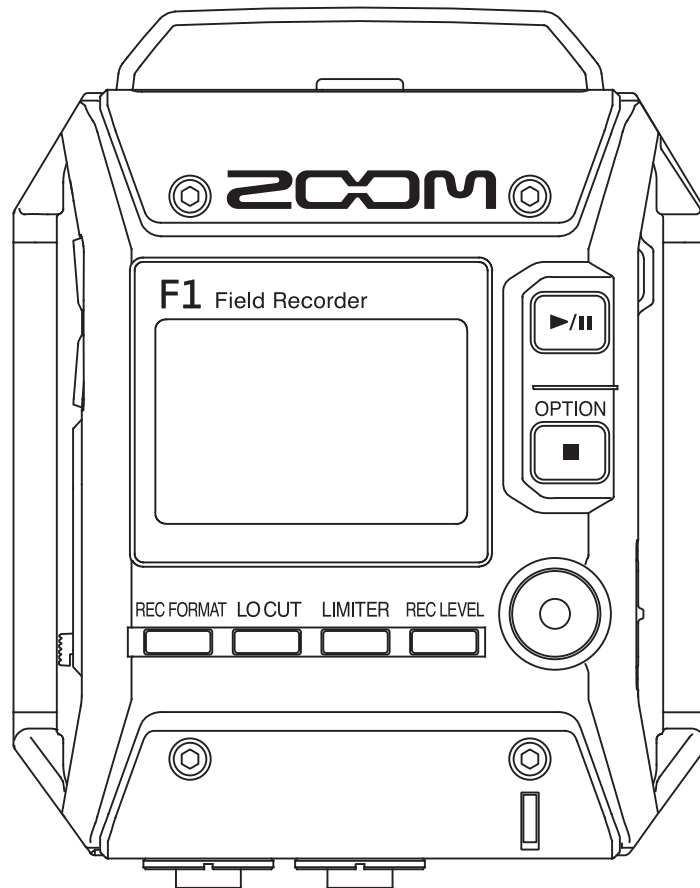

Manual de instrucciones

Lea completamente este manual de instrucciones antes de usar la unidad

© 2018 ZOOM CORPORATION

Queda prohibida la copia o reproducción de este documento, tanto completa como parcial, sin el correspondiente permiso.

Precauciones de seguridad y uso

En este manual usamos diversos símbolos de precaución para evitar la posibilidad de accidentes. Estos son los distintos símbolos y su significado.

 PELIGRO	Existe el riesgo de daños importantes a las personas o incluso la muerte	 CUIDADO	Existe el riesgo de daños importantes en el propio aparato
---	--	--	--

Otros símbolos usados

	Indica algo que es obligatorio		Indica algo que está prohibido
--	--------------------------------	---	--------------------------------

ATENCIÓN

■ Uso con el adaptador CA

- ⓘ Utilice con esta unidad únicamente el adaptador ZOOM AD-17.
- ⊘ No haga nada que pueda sobrecargar las salidas de corriente eléctrica y la capacidad de los aparatos.
Antes de usar este aparato en otro país o región con un voltaje distinto, consulte al distribuidor ZOOM local y utilice el adaptador adecuado.

■ Funcionamiento con pilas

- ⓘ Use 2 pilas de 1.5 V de tipo AAA convencionales (alcalinas, de níquel-hidruro metálico o de litio).
- ⓘ Antes de usarlas, lea todas las precauciones de las pilas.
- ⓘ Mantenga siempre la tapa de las pilas cerrada mientras use la unidad.

■ Modificaciones

- ⊘ No abra nunca la carcasa ni trate de modificar el producto.

CUIDADO

■ Manejo del producto

- ⓘ No deje caer, golpee o aplique una fuerza excesiva sobre la unidad.
- ⓘ Evite que cualquier objetos extraño o líquido penetre en la unidad.

■ Manejo del adaptador de corriente

- ⓘ Cuando desconecte el cable de la salida de corriente, tire siempre del conector, no del cable.
- ⓘ Desconecte el adaptador de la salida de corriente cuando no vaya a usar la unidad durante un periodo de tiempo largo o en las tormentas eléctricas.

■ Manejo de las pilas

- ⓘ Instale las pilas con la polaridad +/- correcta.
- ⓘ Use un mismo tipo de pilas.
Nunca mezcle pilas nuevas y viejas, ni tampoco use a la vez pilas de distintos fabricantes.
- ⓘ Cuando no vaya a usar esta unidad durante un periodo de tiempo prolongado, extraiga las pilas.
En caso de una fuga del electrolito, limpie cuidadosamente el compartimento de las pilas y las terminales para eliminar cualquier residuo.

■ Entorno

- ⊘ Evite usarlo a temperaturas extremas.
- ⊘ Evite usarlo cerca de estufas, hornos o fuentes de calor.
- ⊘ Evite usarlo con altos niveles de humedad o cerca de salpicaduras.
- ⊘ Evite usarlo en lugares con fuertes vibraciones.
- ⊘ Evite usarlo en lugares con exceso de polvo o suciedad.

■ Volumen

- ⊘ No use demasiado tiempo el producto a un volumen muy elevado.

■ Interferencias eléctricas

Por motivos de seguridad, el **F1** ha sido diseñado para ofrecer la máxima protección contra las radiaciones electromagnéticas emitidas desde dentro de la unidad y ante interferencias exteriores. No obstante, no debe colocar cerca de esta unidad aparatos que sean susceptibles a las interferencias o que emitan ondas electromagnéticas potentes. Si esto ocurre, aleje el **F1** del otro dispositivo el máximo posible.

Con cualquier tipo de unidad de control digital, incluyendo el **F1**, las interferencias electromagnéticas pueden producir errores y dañar o destruir los datos y causar daños inesperados. Actúe siempre con cautela.

■ Limpieza

Limpie la parte exterior de esta unidad con un trapo suave y seco. Si es necesario, humedezca ligeramente el trapo.

No utilice nunca productos abrasivos, cera o disolventes de ningún tipo, dado que eso puede dañar el acabado o la superficie de esta unidad.

■ Roturas y averías

Si la unidad se rompe o sufre alguna avería, desconecte inmediatamente el adaptador, apáguela y desconecte el resto de cables. Póngase en contacto con la tienda en la que adquirió la unidad o con el servicio técnico de ZOOM y facilítele la siguiente información: modelo de producto, número de serie y síntomas específicos de la rotura o avería, junto con su nombre, dirección y número de teléfono.

■ Copyrights

- Windows® es una marca comercial o marca registrada de Microsoft® Corporation.
- Mac OS es una marca comercial o marca registrada de Apple Inc.
- Los logos microSD y microSDHC son marcas comerciales.
- El resto de nombres de fabricantes y productos que aparecen en este manual son marcas comerciales o registradas de sus respectivos propietarios.

Nota: Todas las marcas comerciales y marcas comerciales registradas se utilizan solo con fines ilustrativos por lo que no infringen los derechos de copyright de sus respectivos propietarios.

Cualquier tipo de grabación realizada con este aparato sobre fuentes con copyright, incluyendo CD, discos, cintas, actuaciones en directo, vídeos y emisiones con cualquier otro fin distinto al uso personal y sin el permiso expreso y por escrito del titular de los derechos de autor está prohibida por la ley.

ZOOM CORPORATION no asume ninguna responsabilidad relacionada con infracciones de los derechos de autor.

Para países de la UE



Declaración de conformidad

Introducción

Felicidades y gracias por su compra de un ZOOM F1 Field Recorder (al que nos referiremos solo como "F1"). El F1 le ofrece las siguientes características:

Compacto y portátil

Gracias a su diseño compacto, puede fijar el F1 fácilmente a su ropa durante las sesiones de grabación. Además, puede usar la fijación paragolpes extraíble específica para reducir los ruidos cuando instale esta unidad en una cámara digital SLR.

Compatible con cápsulas de micro ZOOM

El F1 es compatible con todas las cápsulas de micro Zoom, lo que le permite cambiar de micro sin problemas de acuerdo a sus necesidades concretas.

Admite diversos formatos de grabación

Use 96 kHz/24 bits mono/stereo PCM (WAV/BWF), MP3 y otros formatos durante la grabación. También puede añadir y eliminar marcas en los ficheros WAV y MP3.

Admite diversos idiomas

Además del japonés y el inglés, el F1 le permite cargar ficheros específicos de distintos idiomas para la comunicación.

Compatible con tarjetas microSDHC

El F1 puede usar tarjetas microSDHC con capacidad de hasta 32 GB. Además, también puede usar el F1 como un lector de tarjetas cuando esté conectado con un ordenador vía USB.

Utiliza un sistema de transferencia asíncrono

El F1 utiliza un sistema de transferencia asíncrono que no se ve afectado por las oscilaciones de los ordenadores, lo que permite una reproducción totalmente fiel del sonido original.

Función de tono de prueba de gran utilidad

Cuando conecte el F1 a una cámara podrá ajustar con esta función los niveles audio para una grabación de mayor calidad.

Otras características de gran utilidad

Entre otra de las funciones incluidas encontrará pregrabación de hasta dos segundos, marcadores de sonido muy útiles para la alineación de ficheros de audio y vídeo, un filtro de corte de graves, un limitador y posibilidad de usar plug-in power.

Índice

Precauciones de seguridad y uso	1	Ajustes diversos	47
Introducción	3	Ajuste del formato del nombre de fichero de grabación	47
Nombre de las partes	5	Ajuste del tipo de fichero de grabación	49
Resumen de la pantalla	7	Desactivación automática de botones durante la grabación	51
Preparativos	9	Emisión de señales de tono en el inicio y parada de la grabación (función de marcador)	53
Alimentación	9	Configuración del formato del contador	54
Inserción de tarjetas microSD	11	Configuración de la forma en la que son añadidas las marcas durante la grabación/reproducción	55
Encendido/apagado	12	Ajuste de la retroiluminación de la pantalla	57
Configuración del idioma de comunicación	13	Ajuste del contraste de la pantalla	58
Configuración de la fecha y la hora	16	Configuración del tipo de pilas usadas	59
Bloqueo de botones para evitar usos accidentales	19	Configuración del tiempo que debe transcurrir hasta que la unidad se apague de forma automática	60
Conexiones	20	Otras funciones	61
Conexión de una cámara	20	Formateo de tarjetas microSD	61
Conexión de micros	21	Verificación del rendimiento de la tarjeta microSD	63
Ajuste del plugin power	24	Verificación de la versión de firmware	67
Ajuste del nivel del micro lateral de una cápsula centro-lateral (MS)	25	Restauración de los ajustes por defecto	68
Ajuste del nivel de los equipos conectados (reproducción de tonos de prueba)	26	Actualización del firmware	69
Grabación	28	Resolución de problemas	70
Ajuste de los niveles de entrada	28	Especificaciones técnicas	71
Monitorización de la grabación	30		
Reducción de ruidos	31		
Ajuste del limitador	32		
Selección del formato de grabación	33		
Grabación	34		
Captura de la señal audio previa al comienzo de la grabación (PRE REC)	35		
Reproducción	36		
Reproducción de grabaciones	36		
Ajuste del modo de reproducción	37		
Supresión de marcas	39		
Gestión de los ficheros	40		
Verificación de la información de fichero	40		
Eliminación de ficheros	41		
Uso de las funciones USB	42		
Conexión a ordenadores y dispositivos iOS	42		
Uso como un lector de tarjetas	43		
Uso como un interface audio	44		

Nombre de las partes

■ Panel frontal

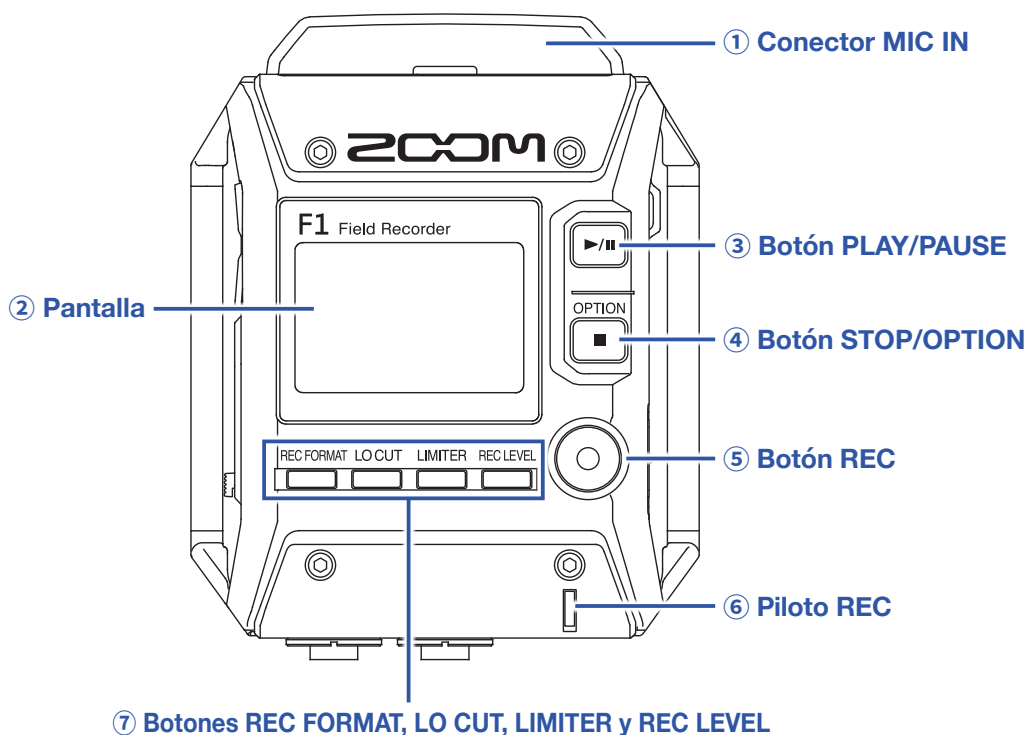

① Conector MIC IN

Conecte aquí una cápsula de micro ZOOM.

② Pantalla

Esta pantalla le muestra diversos tipos de informaciones.

③ Botón PLAY/PAUSE

Utilícelo para poner en marcha y activar la pausa de la reproducción de los ficheros grabados.

④ Botón STOP/OPTION

Úselo para detener la grabación/reproducción del fichero y cambiar la función de los botones de función.

⑤ Botón REC

Utilice este botón para poner en marcha la grabación.

⑥ Piloto REC

Este piloto se ilumina durante la grabación y parpadea cuando el nivel del sonido de entrada es excesivo.

⑦ Botones REC FORMAT, LO CUT, LIMITER y REC LEVEL

Use estos botones para controlar los botones de función que aparecen en la parte inferior de la pantalla. Para cambiar el ajuste, pulse de nuevo la misma tecla mientras el parámetro aparece en grande en la pantalla.

■ Paneles laterales izquierdo y derecho

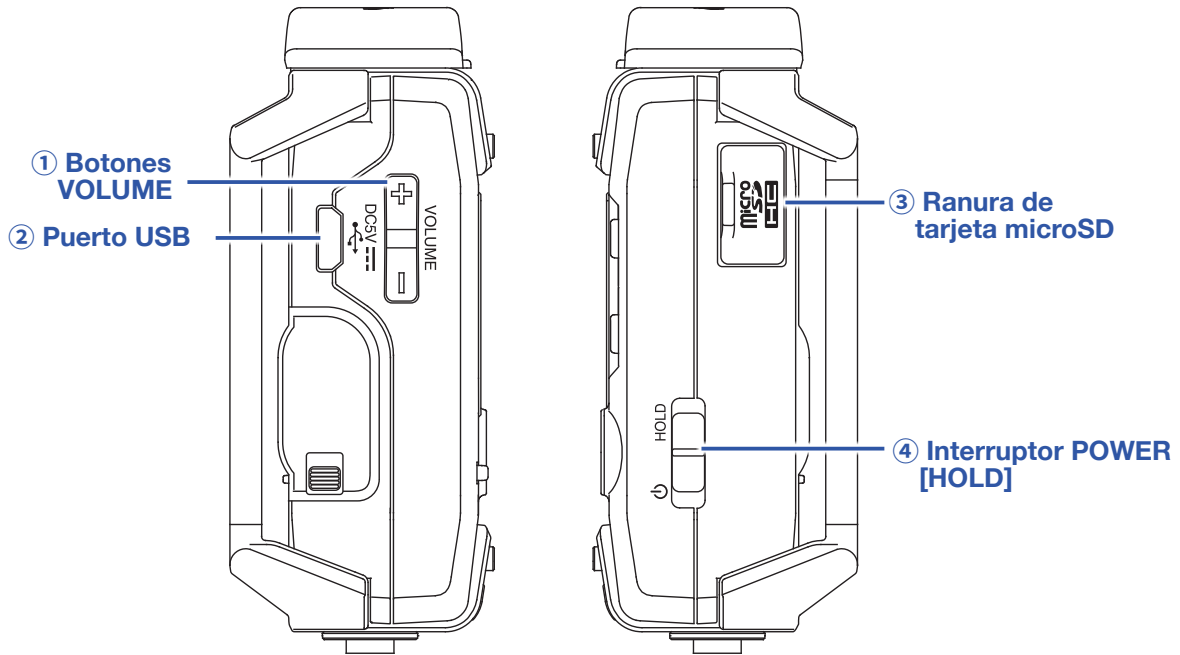

① Botones VOLUME

Úselos para ajustar el volumen de salida de auriculares.

② Puerto USB

Conéctelo a un ordenador o dispositivo iOS para usar el **F1** como un interface audio o lector de tarjetas.

③ Ranura de tarjeta microSD

Introduzca aquí una tarjeta microSD.

④ Interruptor POWER [HOLD]

Utilice este botón para encender/apagar la unidad y para bloquear el funcionamiento de los botones.

■ Panel inferior

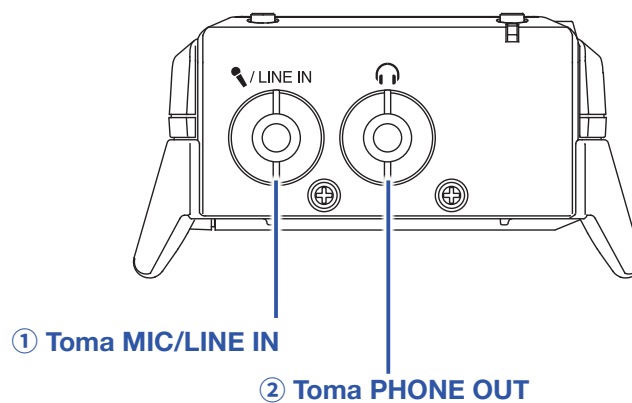

① Toma MIC/LINE IN

Conecte aquí un micro externo. Puede usar en esta toma micrófonos que requieran plug-in power.

② Toma PHONE OUT

Toma de salida de auriculares.

Resumen de la pantalla

Pantalla inicial (durante la espera de grabación)

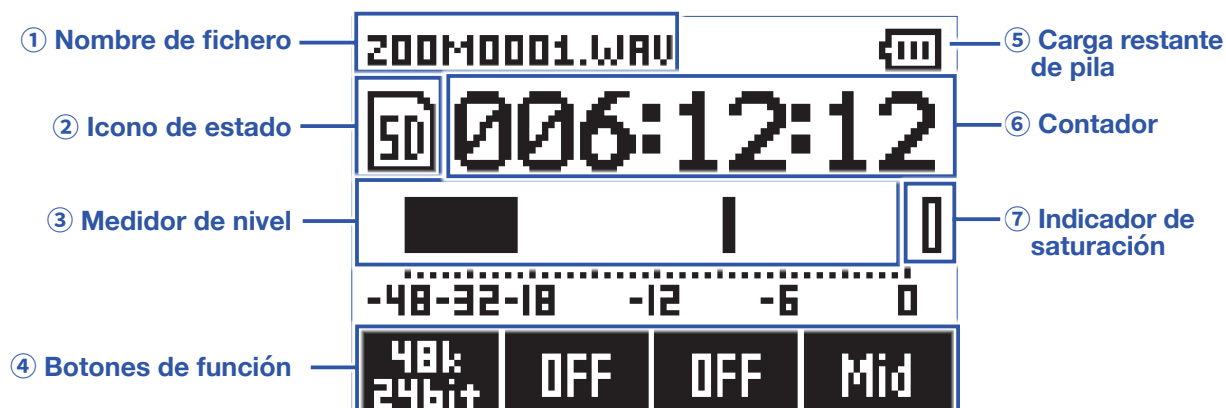

① Nombre de fichero

Aquí aparece el nombre del fichero de grabación.

② Icono de estado

Le muestra el estado de la grabación.

En espera ● En grabación || En pausa

③ Medidor de nivel

Le muestra el nivel de entrada activo. El número de medidores que aparecen varía de acuerdo al tipo de fichero de grabación y cápsula de micro.

④ Botones de función

Le muestran funciones que pueden ser ajustadas en la pantalla inicial. De izquierda a derecha, se

corresponden con REC.FORMAT, LO.CUT, LIMITER y REC.LEVEL.

⑤ Carga restante de pila

Este icono le muestra la carga restante de la pila. Cuando las pilas estén casi descargadas, sustitúyalas (→ "[Uso de pilas](#)") o conecte un adaptador de corriente (→ "[Uso de un adaptador AC](#)").

⑥ Contador

Le muestra el tiempo de grabación restante cuando la unidad esté detenida y el tiempo de grabación transcurrido cuando esté en grabación o en espera de grabación (→ "[Configuración del formato del contador](#)").

⑦ Indicador de saturación

Esto se ilumina cuando el nivel de entrada supera el umbral de sobrecarga. Si este piloto se ilumina, reduzca el nivel de entrada (→ "[Ajuste de los niveles de entrada](#)") o ajuste el limitador (→ "[Ajuste del limitador](#)").

AVISO

Pulse OPTION con la pantalla inicial activa para cambiar la función de los botones de función.

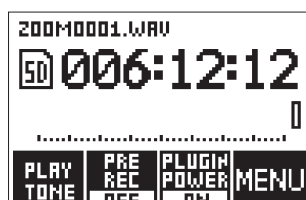

Pantalla de reproducción

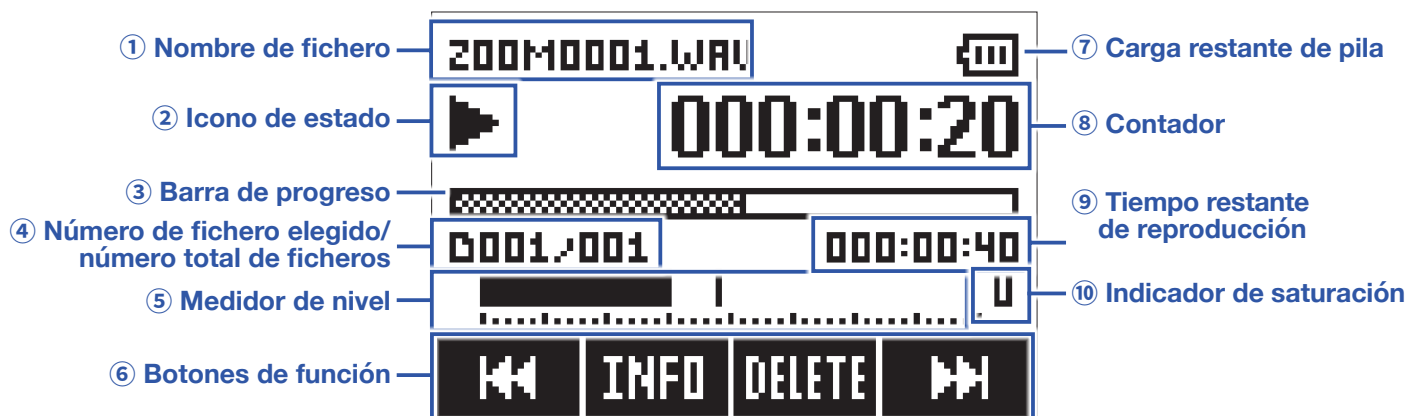

① Nombre de fichero

Aquí aparece el nombre del fichero que está siendo reproducido.

② Icono de estado

Esto le muestra el estado de la reproducción.

▶ Reproducción || Pausa ◀◀ Rebobinado ▶▶ Avance rápido

③ Barra de progreso

Esta barra le muestra la posición actual de la reproducción.

④ Número del fichero elegido/número total de ficheros

⑤ Medidor de nivel

Esto le muestra el nivel audio de la reproducción.

⑥ Botones de función

Le muestran funciones que pueden ser ajustadas en la pantalla de reproducción.

⑦ Carga restante de pila

Este icono le muestra la carga restante de la pila. Cuando las pilas estén casi descargadas, sustitúyalas (→ "[Uso de pilas](#)") o conecte un adaptador de corriente (→ "[Uso de un adaptador AC](#)").

⑧ Contador

Le muestra el tiempo de reproducción transcurrido.

⑨ Tiempo restante de reproducción

⑩ Indicador de saturación

Este piloto se ilumina cuando el nivel de saturación es excesivo.

Preparativos

Alimentación

Uso de pilas

1. Apague la unidad y extraiga la tapa del compartimento de las pilas.

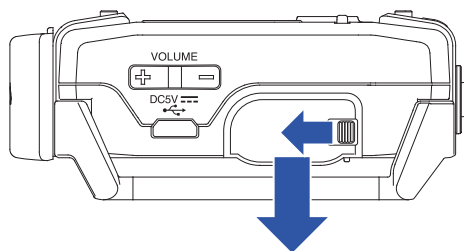

Desplace y tire para abrir la tapa

2. Introduzca las nuevas pilas.

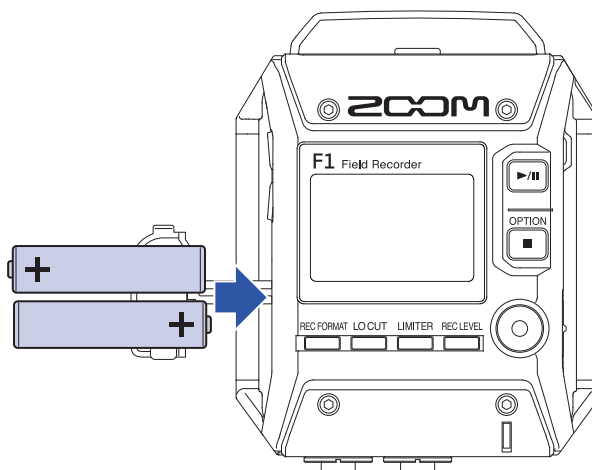

3. Vuelva a colocar la tapa del compartimento.

Nota

- Use un único tipo de pilas (alcalinas, NiMH o de litio) a la vez.
- Si el indicador de carga restante de pila llega a 0, apague la unidad inmediatamente e instale unas pilas nuevas.
- Tras instalar las nuevas pilas, ajuste el tipo de pila correctamente (→ ["Configuración del tipo de pilas usadas"](#)).

Uso de un adaptador AC

1. Conecte el cable de un adaptador AD-17 AC al puerto USB.

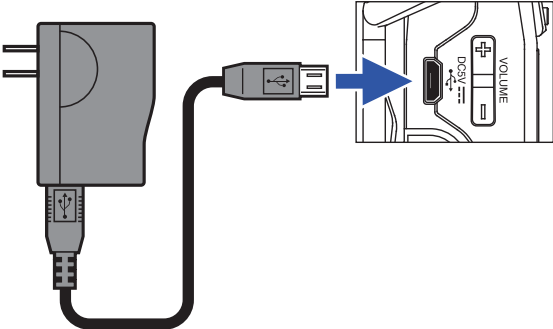

2. Conecte el cuerpo del adaptador AC a una salida de corriente alterna.

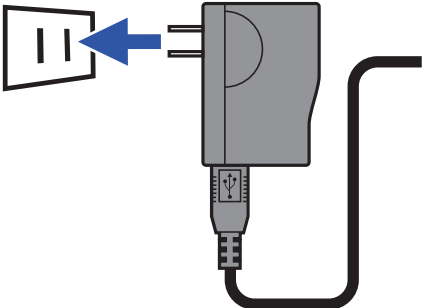

Inserción de tarjetas microSD

1. Apague la unidad y abra la tapa de la ranura para tarjetas microSD.

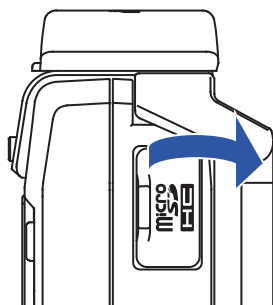

2. Introduzca la tarjeta microSD dentro de la ranura para tarjetas.

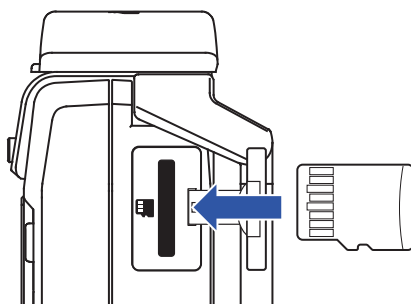

Para extraer una tarjeta microSD, empuje la tarjeta un poco más hacia dentro en la ranura de forma que el resorte haga que salga un poco hacia afuera y tire de ella para extraerla del todo.



3. Cierre la tapa de la ranura de tarjetas microSD.

Nota

- Asegúrese siempre de que la unidad esté apagada a la hora de introducir o extraer la tarjeta microSD. La inserción o extracción de una tarjeta con la unidad encendida puede provocar una pérdida de datos.
- A la hora de insertar una tarjeta microSD, asegúrese de hacerlo con la orientación correcta.
- No es posible la grabación y reproducción si no hay cargada una tarjeta microSD en el F1.
- Para formatear una tarjeta microSD, vea "[Formateo de tarjetas microSD](#)".

Encendido/apagado

Encendido

1. Deslice  hacia  hasta que aparezca la pantalla inicial.

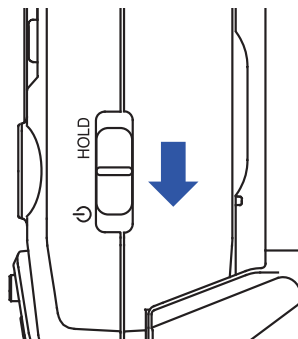

Nota

- La primera vez que encienda la unidad después de comprarla deberá configurar el idioma (→ ["Configuración del idioma de comunicación"](#)) y la fecha/hora (→ ["Configuración de la fecha y la hora"](#)).
- Si en la pantalla aparece "No SD Card!", confirme que haya una tarjeta microSD correctamente introducida.
- Si en la pantalla aparece "Invalid SD Card!", eso indicará que la tarjeta no está correctamente formateada. Formatee la tarjeta microSD (→ ["Formateo de tarjetas microSD"](#)) o use otra tarjeta microSD (→ ["Inserción de tarjetas microSD"](#)).

Apagado

1. Deslice  hacia .

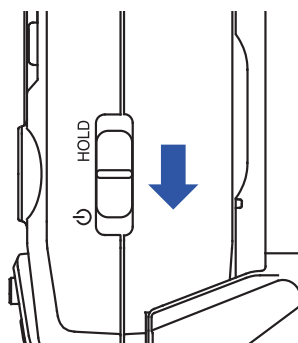

Nota

Siga manteniendo el interruptor en esa posición hasta que aparezca "Power off" en la pantalla.



Configuración del idioma de comunicación

Configuración del idioma

Ajuste el idioma de comunicación de la pantalla.

1. Mientras pulsa , pulse  para acceder a la pantalla MENU.
2. Use  y  para elegir "Language" y pulse .



3. Pulse  o  para elegir el idioma y pulse .



AVISO

La primera vez que encienda la unidad después de comprarla, esta pantalla aparecerá de forma automática.

Adición de idiomas

Además del japonés y el inglés, puede añadir diversos idiomas para la comunicación en pantalla.

1. Copie el fichero del idioma que quiera añadir en el directorio raíz de una tarjeta microSD.

AVISO



Descargue los ficheros de idiomas desde la web de ZOOM (www.zoom.co.jp).

2. Introduzca la tarjeta microSD en el F1 (→ "[Inserción de tarjetas microSD](#)")



3. Mientras pulsa , pulse  para acceder a la pantalla MENU.

4. Use  y  para elegir "Language" y pulse .



5. Use  y  para elegir "Add Language" y pulse .



6. Use  y  para elegir el idioma a añadir y pulse .

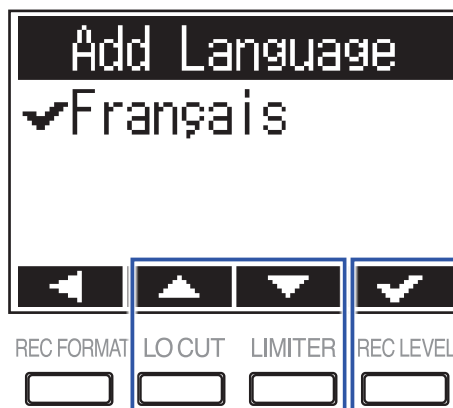

Nota

- Solo puede añadir los idiomas de uno en uno. Si añade un nuevo idioma después cuando había añadido uno anteriormente, el idioma previamente añadido será eliminado.
- Los idiomas añadidos serán eliminados si hace un reset del **F1** (→ ["Restauración de los ajustes por defecto"](#)).

Configuración de la fecha y la hora

Ajuste de la fecha y la hora



Ajuste la fecha y la hora que serán usadas con los ficheros de grabación.

1. Mientras pulsa , pulse **MENU** para acceder a la pantalla MENU.
2. Use  y  para elegir "Date/Time" y pulse .

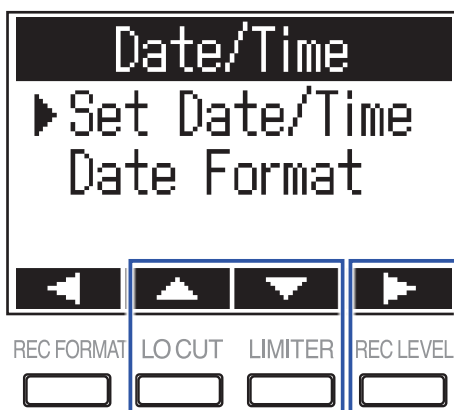

3. Use  o  para elegir "Set Date/Time" y pulse .



4. Use  y  para elegir el elemento a modificar.

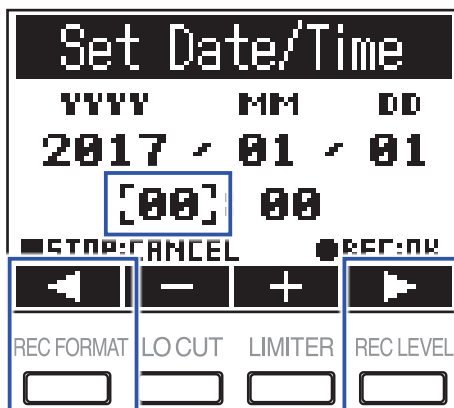

AVISO

La primera vez que encienda la unidad después de comprarla, esta pantalla aparecerá de forma automática una vez que haya configurado el idioma de comunicación.

5. Use **-** y **+** para cambiar el valor del elemento seleccionado.

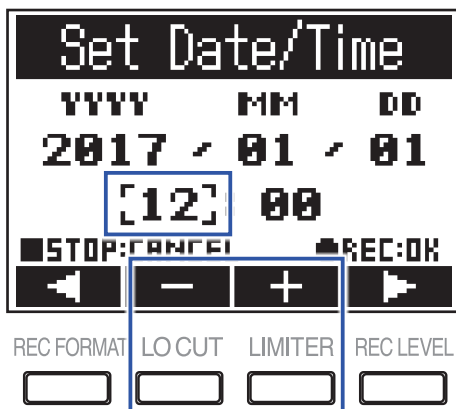

6. Pulse **○**.

AVISO

Pulse **■** si quiere cancelar el cambio del ajuste.

Ajuste del formato de la fecha

Puede modificar el formato de la fecha. Esto se usa cuando la fecha es añadida al nombre del fichero y cuando es visualizada la fecha durante la reproducción.

1. Mientras pulsa **OPTION**, pulse **MENU** para acceder a la pantalla MENU.
2. Use **▲** y **▼** para elegir "Date/Time" y pulse **▶**.



3. Use ▲ y ▼ para elegir "Date Format" y pulse ►.

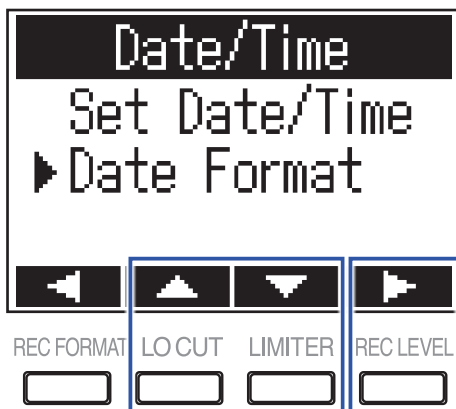

4. Use ▲ y ▼ para elegir el formato de la fecha y pulse ►.

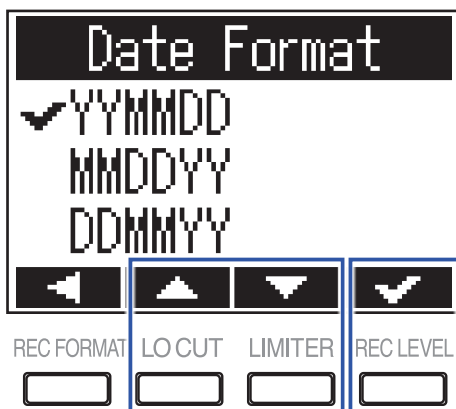

Puede elegir entre los siguientes formatos de fecha.

Valor de ajuste	Explicación
YYMMDD	Año, mes, día
MMDDYY	Mes, día, año
DDMMYY	Día, mes, año

Bloqueo de botones para evitar usos accidentales

De cara a evitar un uso accidental de los botones durante la grabación, puede usar la función HOLD para bloquear el uso de los botones del F1.

Nota

Puede configurar esto para que los botones queden bloqueados automáticamente sólo durante la grabación. (→ "[Desactivación automática de botones durante la grabación](#)")

Activación de la función HOLD

1. Deslice  hacia HOLD.

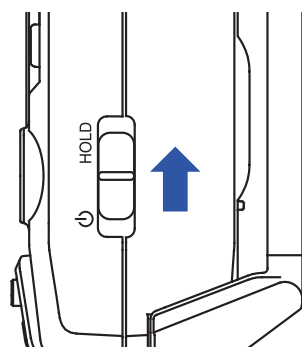

Desactivación de la función HOLD

1. Deslice  de nuevo hacia la posición central.

Conexiones

Conexión de una cámara

Conexión del paragolpes

Esto reduce los ruidos cuando el **F1** esté montado sobre una cámara digital SLR.

1. Fije los extremos de dos brazos del paragolpes a una de los enganches para cinturón del **F1**.

2. Coloque los otros dos brazos a la vez en el otro enganche para cinturón.

Gracias a la elasticidad de estos brazos, doble ligeramente los extremos para fijarlos a los enganches de cinturón.

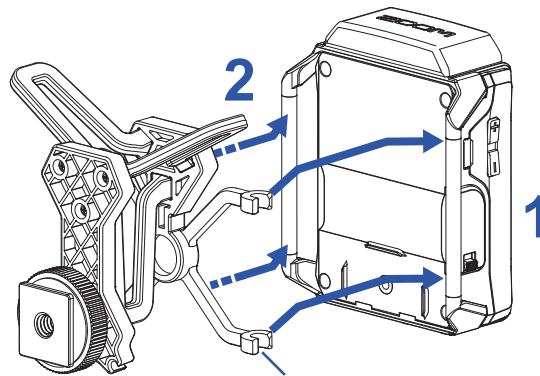

Brazos (2 a izquierda y derecha)

3. Deslice el paragolpes en la zapata de accesorios de la cámara y apriete la tuerca para asegurarla.

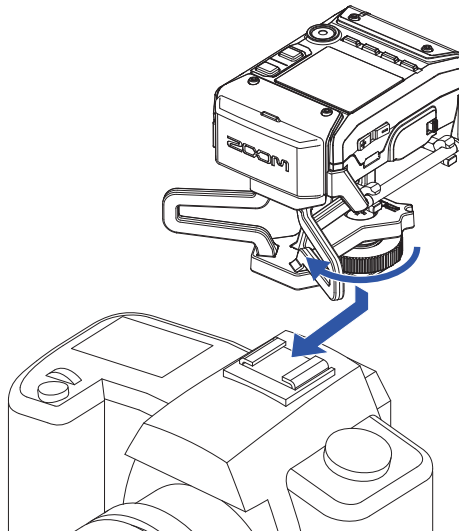

Conexión de micros

Conexión de cápsulas de micro

1. Quite los tapones protectores del **F1** y de la cápsula de micro.

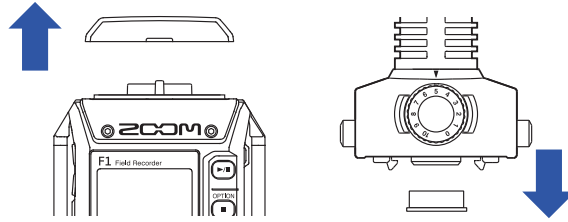

2. Mientras pulsa los botones que hay a los lados de la cápsula de micro, conéctela al **F1**, insertándola por completo.

3. A la hora de desconectar la cápsula de micro, sepárela de la unidad mientras pulsa los botones de sus laterales.

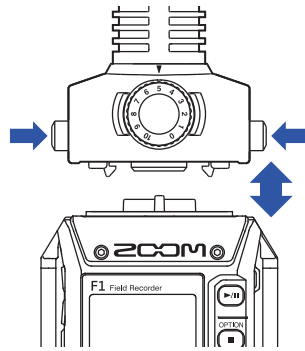

Conexión de micros lavalier

1. Coloque el cortavientos y la pinza en el micro.

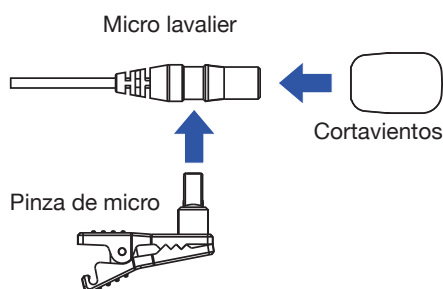

2. Coloque la pinza para cinturón en el **F1** usando el tornillo.

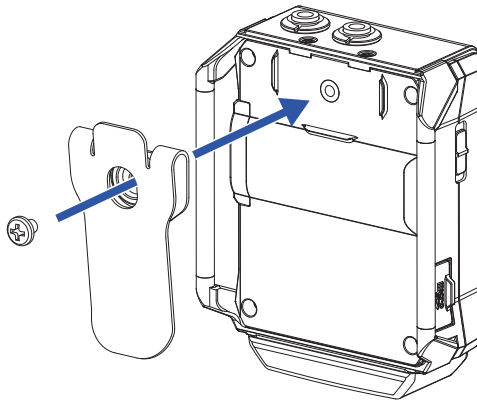

3. Conecte el micro lavalier a la toma MIC/LINE IN y asegúrela con la fijación de rosca.

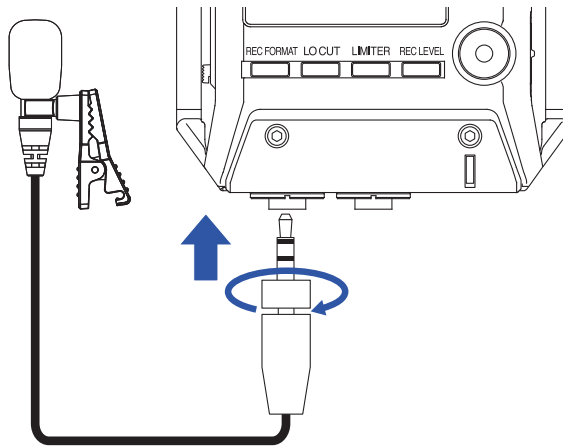

AVISO

- Esta toma también ofrece plug-in power a los micros que lo necesiten. (→ "[Ajuste del plugin power](#)")
 - También puede conectar micros que no tengan fijación de rosca a la toma MIC/LINE IN.
-

Ejemplos de conexión

Es posible la grabación en una amplia gama de situaciones como las siguientes.

■ Grabación de un vídeo mientras usa un micro lavalier

Grabación del sonido del intérprete con el micro lavalier conectado a la toma MIC/LINE IN del **F1**.

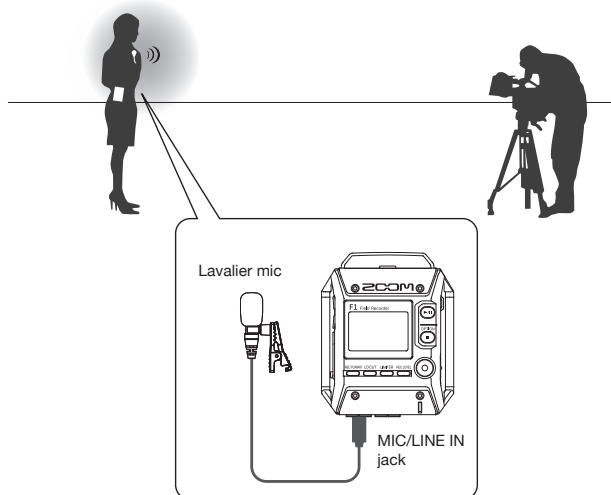

■ Grabación de vídeo

Grabación del sonido del objetivo principal con una cápsula de micro de cañón conectada al **F1**. Conecte la toma PHONE OUT **F1** a la entrada de micro de la cámara.

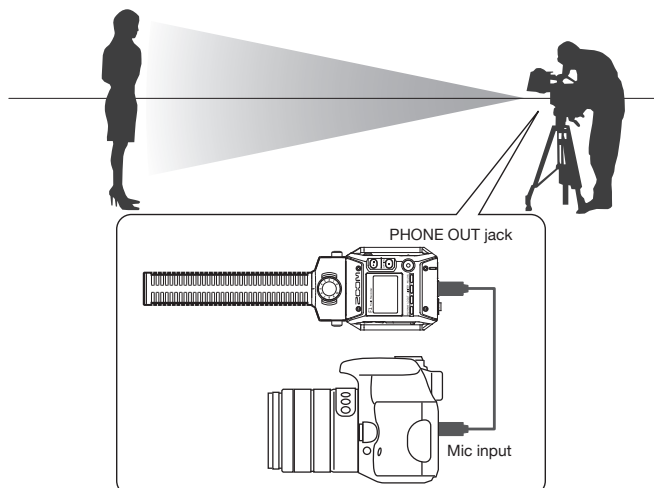

AVISO

Cuando conecte el **F1** a la cámara, calibre el nivel de ambos dispositivos usando el tono de pruebas interno. (→ "[Ajuste del nivel de los equipos conectados \(reproducción de tonos de prueba\)](#)").

Ajuste del plugin power

Use este ajuste cuando conecte un micrófono compatible con plug-in power a la toma MIC/LINE IN del **F1** o la toma de entrada MIC/LINE de una cápsula de micro conectada al **F1**.

1. Mientras pulsa , pulse  para activar esta función.

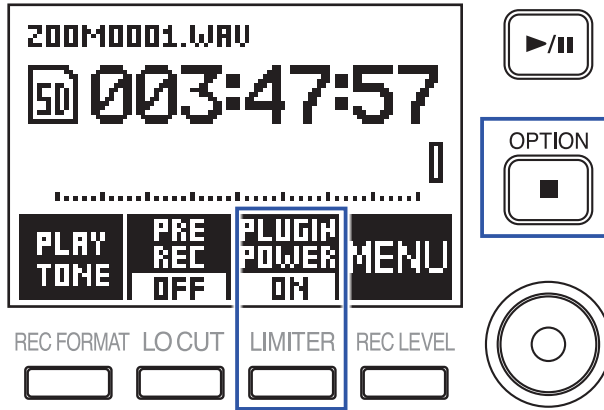

Ajuste del nivel del micro lateral de una cápsula centro-lateral (MS)

Puede ajustar el nivel del micro lateral (amplitud stereo) antes de la grabación cuando vaya a usar una cápsula de micro centro-lateral (MS)

1. Cuando tenga una cápsula de micro conectada, pulse ^{REC LEVEL} y elija el nivel del micro lateral.

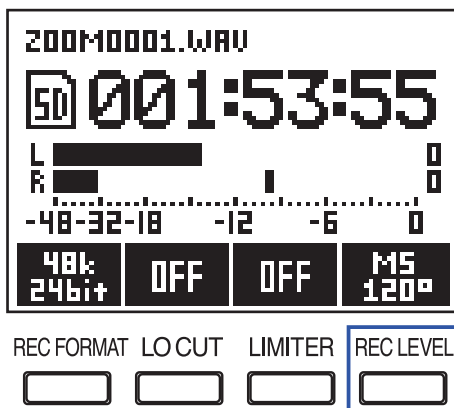

AVISO

Puede ajustar esto a OFF, 30°, 60°, 90°, 120° ó 150°.

Nota

No puede modificar este valor durante la grabación.

Ajuste del nivel de los equipos conectados (reproducción de tonos de prueba)

Use el tono de prueba de cara a ajustar el nivel de una cámara digital SLR u otro dispositivo conectado al F1.

1. Reduzca el nivel de entrada del otro dispositivo.

Nota

Si la función de control de ganancia automática del otro dispositivo está activa, desactívela.

2. Use un cable audio para conectar la toma de micro externo del otro dispositivo a la toma de salida PHONE OUT del F1.

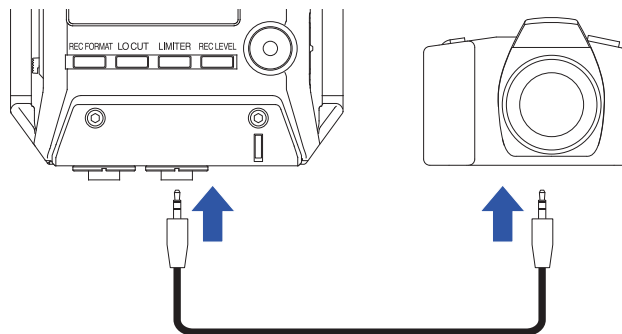

3. Mientras pulsa , pulse .

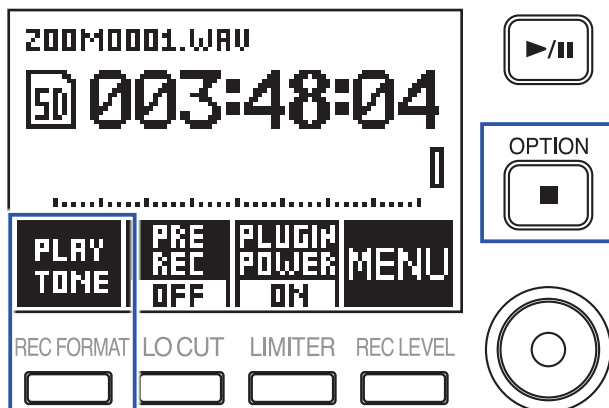



Esto hará que sea emitido un tono de pruebas a través de la salida PHONE OUT.

Nota

Tenga cuidado con el volumen si está monitorizando el sonido a través de auriculares, por ejemplo.

AVISO

El tono de pruebas es una onda sinusoidal de 1 kHz a -6 dBFS.

4. Use  y  para ajustar el nivel de salida.

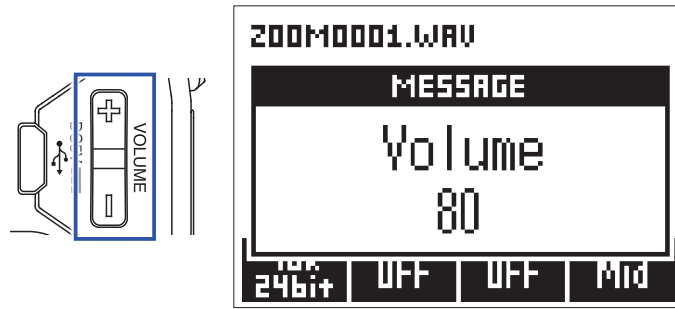

Mientras comprueba el medidor de nivel audio del otro dispositivo, ajuste el nivel de la señal audio de forma que nunca supere los -6 dB.

5. Ajuste la ganancia de entrada del otro dispositivo.

Mientras comprueba el medidor de nivel audio del dispositivo conectado, realice pequeños ajustes en la ganancia de entrada de dicho dispositivo hasta que el nivel de señal audio quede sobre los -6 dB.

6. Mientras pulsa , pulse .

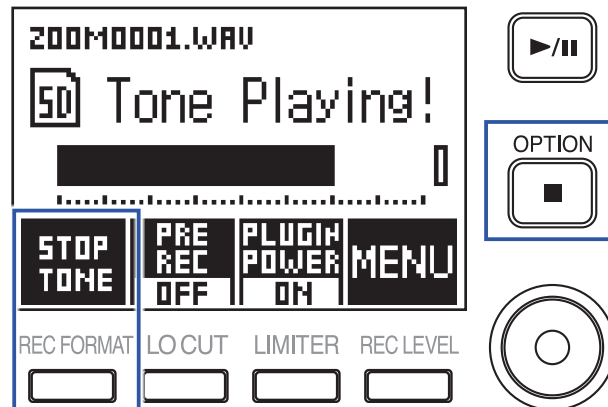

Detenga la reproducción del tono de prueba.

Nota

Consulte el manual de instrucciones del otro dispositivo para más información sobre cómo realizar esta operación.

Grabación

Ajuste de los niveles de entrada

Ajuste el nivel de la señal que será recibida por el F1.

AVISO

- Realice el ajuste de forma que los picos de nivel se queden sobre los -12 dB.
- La toma MIC/LINE IN de la unidad y de una cápsula de micro conectada pueden ofrecer plug-in power para las unidades que lo necesiten (→ ["Ajuste del plugin power"](#)).
- Si el sonido distorsiona incluso cuando reduzca el nivel de entrada, pruebe a cambiar la posición del micro y ajustar el nivel de salida de los dispositivos conectados.
- Para reducir/eliminar el ruido del viento y otras fuentes durante la grabación, vea ["Reducción de ruidos"](#).
- Para evitar la recepción de una señal saturada, vea ["Ajuste del limitador"](#).

Nota

Reduzca el nivel de entrada si el piloto REC parpadea.

Cuando use una cápsula de micro

1. Gire  en la cápsula de micro para ajustar el nivel de entrada.

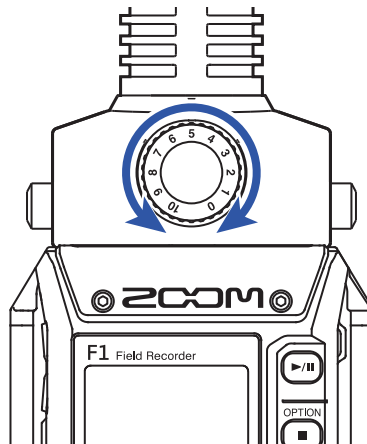

Cuando use la toma MIC/LINE IN

1. Pulse ^{REC LEVEL} y elija el nivel de entrada.

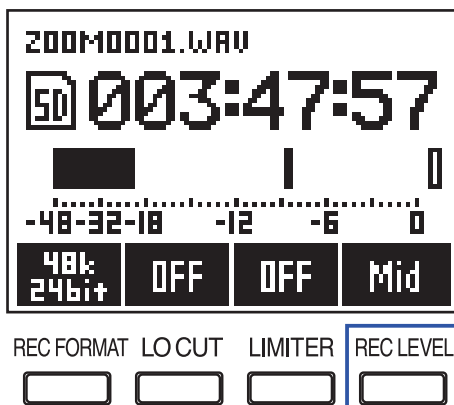

AVISO

- Puede ajustar esto a los valores Lo-, Lo, Mid-, Mid, Mid+, Hi-, Hi, Hi+, Hi++ o AUTO.
 - Elija AUTO si quiere que el nivel de entrada sea ajustado de forma automática.
-

Monitorización de la grabación

El sonido que esté siendo grabado por la unidad puede ser monitorizado a través de unos auriculares.

1. Conecte unos auriculares a la toma PHONE OUT del F1.

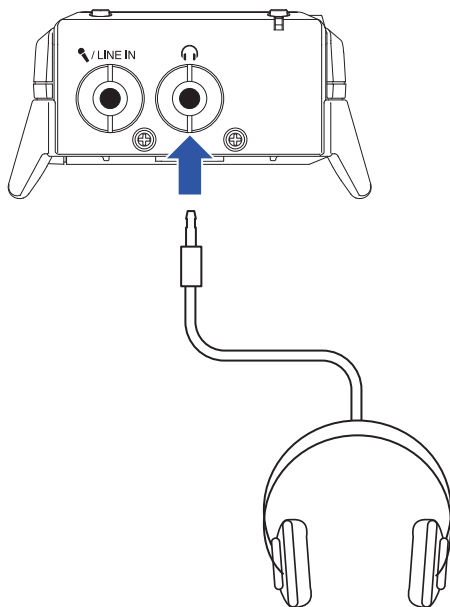

2. Use **+** y **-** para ajustar el volumen de los auriculares.

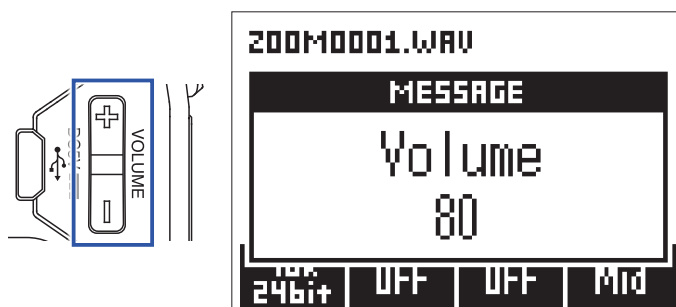

AVISO

Puede ajustar este volumen entre 0 y 100.

Reducción de ruidos

Puede usar esta función para reducir los ruidos de bajas frecuencias, incluyendo el del viento y los petardeos vocales.

1. Pulse ^{LOCUT} para ajustar la frecuencia de corte.

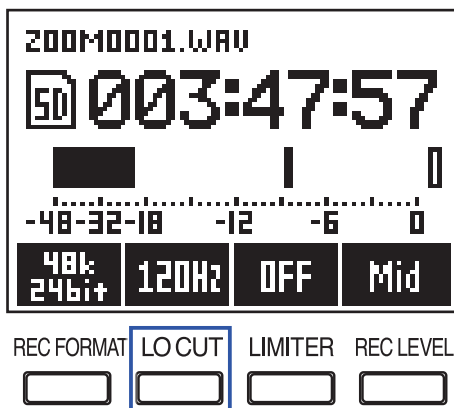

AVISO

Elija OFF o 80 Hz, 120 Hz o 160 Hz como frecuencia de corte para el filtro.

Ajuste del limitador

El limitador puede evitar la distorsión al reducir las señales de entrada con niveles excesivamente altos.

1. Pulse LIMITER para elegir ON.

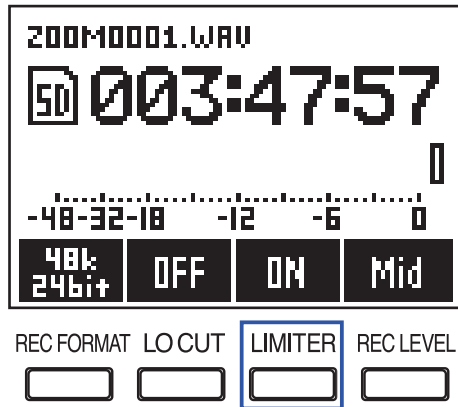

Nota

Cuando el limitador esté activo (ON), los ruidos serán más audibles cuando el nivel de la señal sea bajo.

Selección del formato de grabación

Puede elegir el formato de grabación de acuerdo a la calidad de la señal audio y al tamaño de fichero con los que quiera trabajar.

1. Pulse para elegir el formato de grabación.

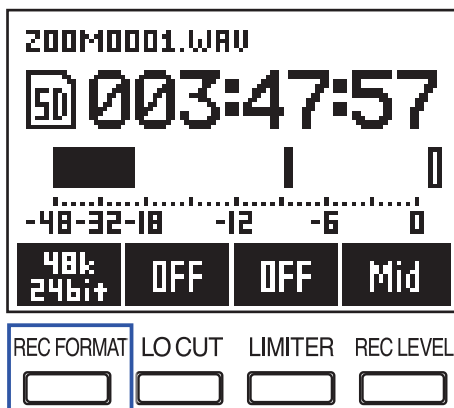

Puede elegir entre los siguientes formatos de grabación. Aparecen ordenados de mayor calidad de sonido (mayor tamaño de fichero) a menor calidad (fichero de menor tamaño).

- 96k 24 bits (96 kHz/24 bits WAV)
- 48k 24 bits (48 kHz/24 bits WAV)
- 48k 16 bits (48 kHz/16 bits WAV)
- 44.1k 16 bits (44.1 kHz/16 bits WAV)
- MP3 320k (320 kbps MP3)
- MP3 256k (256 kbps MP3)
- MP3 192k (192 kbps MP3)
- MP3 128k (128 kbps MP3)
- MP3 48k (48 kbps MP3)

Nota

No puede cambiar este valor durante la grabación.

AVISO

- El formato WAV es mejor para las grabaciones en la que lo más importante sea la calidad audio.
- Cuando grabe en formato MP3 la calidad audio será reducida, pero también el tamaño de fichero será menor. Este formato resulta muy útil cuando quiera grabar grandes cantidades de señal y usar poco espacio en la tarjeta microSD, por ejemplo.

Grabación

1. Pulse  para poner en marcha la grabación.

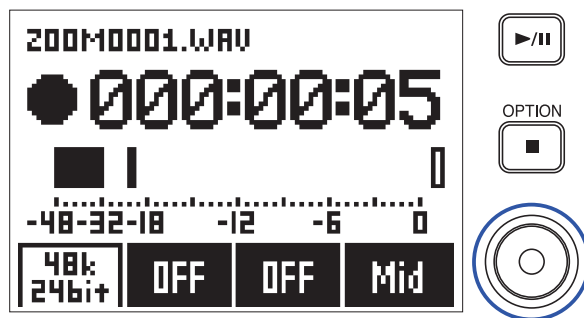



2. Pulse  para activar la pausa/continuar con la grabación.

El activar la pausa durante la grabación hará que sea añadida una marca en ese punto.

AVISO

Puede modificar lo que ocurre al activar la pausa y al añadir la marcas cuando pulse .
(→ "[Configuración de la forma en la que son añadidas las marcas durante la grabación/reproducción](#)")

Nota

- Las marcas sirven como puntos de escucha o cue. Durante la reproducción, pulse  o  para saltar a una posición de marca.
- Puede añadir hasta 99 marcas en cada grabación.
- Si el fichero supera los 2 GB de tamaño durante la grabación, será creado automáticamente un nuevo fichero y la grabación continuará en él sin pausa.
- Cuando use una cápsula de micro de cañón mono, los ficheros WAV grabados serán mono.

3. Pulse  para detener la grabación.

Nota

Si la unidad se apaga por un corte de corriente o si se produce otro problema durante la grabación, podrá recuperar un fichero que se haya visto afectado por esta situación reproduciéndolo con el **F1**.

Captura de la señal audio previa al comienzo de la grabación (PRE REC)

Puede hacer que la señal audio sea capturada durante los 2 segundos previos a pulsar el botón . Esto resulta muy útil cuando una interpretación empiece de improviso, por ejemplo.

1. Mientras pulsa , pulse  para activar esta función Pre Rec.

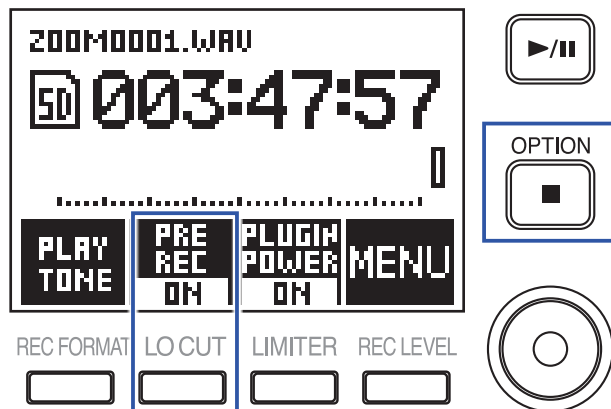







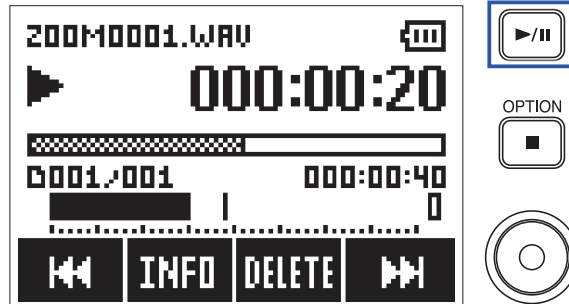



Reproducción

Reproducción de grabaciones





1. Pulse .



Puede realizar las operaciones siguientes durante la reproducción.

Ajustar el volumen de los auriculares	Use  y  .
Pausar/continuar con la reproducción y añadir una marca (Puede modificar esta operación con un ajuste). (→ "Configuración de la forma en la que son añadidas las marcas durante la grabación/reproducción")	Pulse  .
Avance rápido	Mantenga pulsado  .
Rebobinado	Mantenga pulsado  .
Saltar a la siguiente marca (si existe) Reproducir el fichero siguiente (si no existe ninguna marca)	Pulse  .
Saltar a la marca anterior (si existe) Saltar al principio del fichero/reproducir el fichero anterior (si no existe ninguna marca)	Pulse  .
Eliminar una marca (→ "Supresión de marcas")	Pulse  cuando la unidad esté en una marca
Eliminar un fichero (→ "Eliminación de ficheros")	Pulse  .
Visualizar la información del fichero (→ "Verificación de la información de fichero")	Pulse  .

Nota

- Las marcas se usan como puntos de escucha o cue.
- Si pulsa  después de la última marca durante la reproducción, será reproducido el siguiente fichero. Si pulsa  antes de la primera marca durante la reproducción, será reproducido el fichero anterior.
- Durante el rebobinado/avance rápido, cuanto más tiempo mantenga pulsado  / , mayor será la velocidad de la operación de búsqueda.

2. Pulse  para detener la reproducción.

Ajuste del modo de reproducción

Puede ajustar el modo de reproducción a Play All (reproducir todo), Repeat One (repetir un fichero) o Repeat All (repetición de todos los ficheros).

1. Mientras pulsa , pulse **MENU** para acceder a la pantalla MENU.

2. Use  y  para elegir "Record/Play" y pulse .



3. Use  y  para elegir "Playback Mode" y pulse .



4. Use  y  para elegir el modo de reproducción y pulse .





Podrá elegir entre los siguientes modos de reproducción.





Valor de ajuste	Explicación
Play All	Son reproducidos todos los ficheros, desde el seleccionado hasta el último.
Repeat One	El fichero seleccionado será reproducido de forma repetida.
Repeat All	Todos los ficheros serán reproducidos de forma repetida.

Supresión de marcas

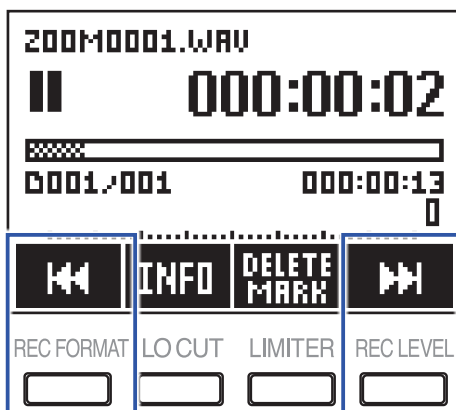
Puede eliminar las marcas añadidas en los ficheros cuando ya no sean necesarias.

1. Active la pausa de la reproducción.
2. Use  y  para saltar hasta la marca que quiera eliminar.



3. Pulse .
4. Use  y  para elegir "Delete" y pulse .



Gestión de los ficheros

Verificación de la información de fichero

Puede visualizar una amplia gama de información del fichero seleccionado.

1. Pulse **INFO** durante la reproducción del fichero para visualizar su información.

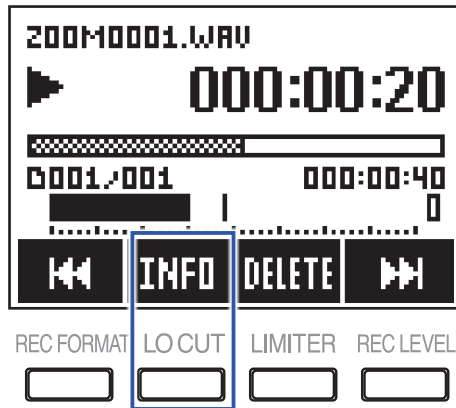

2. Verifique la información del fichero.

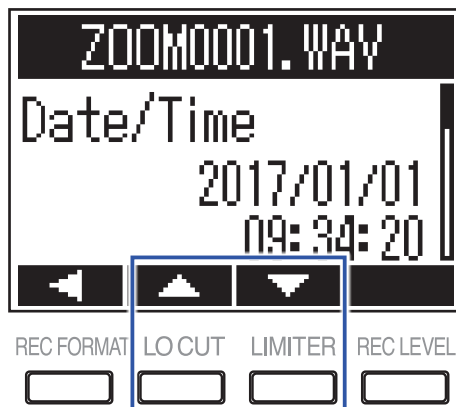

Use **▲** y **▼** par cambiar de página.

AVISO

Los elementos de información que pueden ser visualizados son la fecha y la hora, el formato, tamaño y longitud de la grabación.

Eliminación de ficheros

Puede eliminar ficheros que ya no necesite.

1. Pulse **DELETE** durante la reproducción del fichero a eliminar.

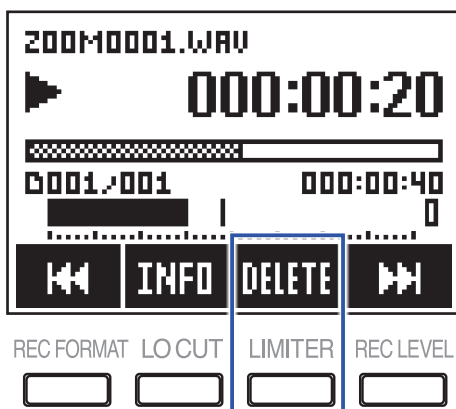

2. Use **▲** y **▼** para elegir "Delete" y pulse **✓**.

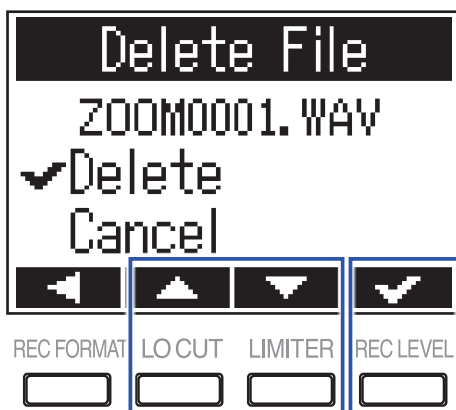

Uso de las funciones USB

Conexión a ordenadores y dispositivos iOS

Puede usar el **F1** como un lector de tarjetas o interface audio cuando esta unidad esté conectada a un ordenador, dispositivo iOS u otro aparato.

1. Con la pantalla inicial activa, use un cable USB para conectar el **F1** a un ordenador o dispositivo iOS.

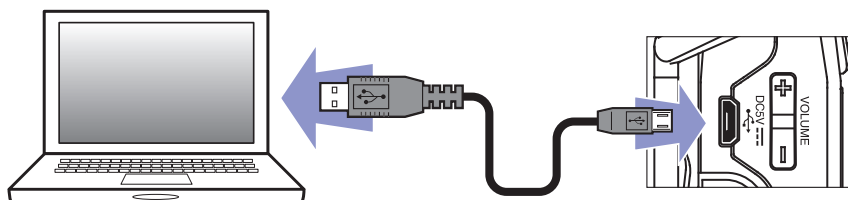

Aparecerá la pantalla USB.

Nota

Necesitará un adaptador Lightning-USB Camera para realizar la conexión a un dispositivo iOS.

Uso como un lector de tarjetas

Puede usar un ordenador para verificar los ficheros almacenados en la tarjeta microSD y copiar dichos ficheros al ordenador.

1. Pulse  o  en la pantalla USB para elegir "Card Reader" y pulse .



2. Use el ordenador para transferir los ficheros almacenados en la tarjeta microSD.





3. Cuando quiera desconectar las unidades, use el ordenador para finalizar la conexión USB con el **F1**.
Windows: Elija **F1** en "Quitar hardware de forma segura".

Mac OS: Arrastre el icono **F1** hasta la papelera.

Nota

Extraiga siempre el **F1** con los pasos adecuados antes de desconectar el cable USB.

4. Pulse **EXIT**.
5. Use  y  para elegir "Exit" y pulse .



6. Desconecte el cable USB del **F1** y del ordenador.

Uso como un interface audio

Las señales de entrada del F1 pueden ser pasadas directamente a un ordenador, dispositivo iOS u otro aparato y, de la misma forma, las señales de reproducción del ordenador, dispositivo iOS u otro dispositivo pueden ser emitidas desde el F1.

1. Pulse  o  en la pantalla USB para elegir "Audio I/F" y pulse .



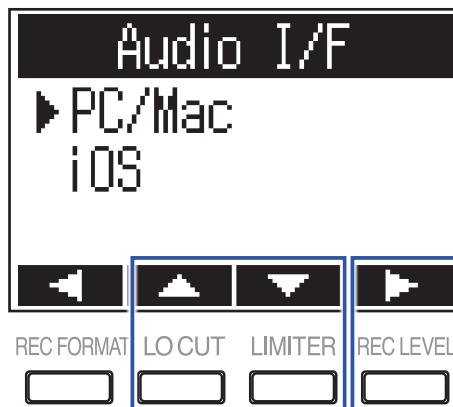

2. Use  o  para elegir el tipo de dispositivo y pulse .



Nota

Tras elegir "iOS", siga las instrucciones que aparecerán en pantalla y desconecte el cable una vez. Después, elija de nuevo "iOS" y vuelva a conectar el cable.

3. Tras elegir PC/Mac, use  o  para elegir la fuente de alimentación y pulse .

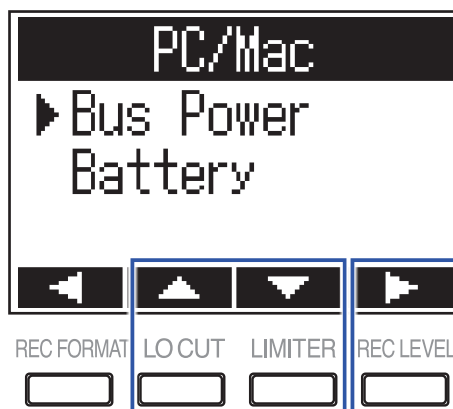

Puede elegir las fuentes de alimentación siguientes.

Valor de ajuste	Explicación
Bus Power	La unidad recibe la corriente desde el ordenador a través del cable USB.
Battery	La unidad recibe la corriente desde la pilas. Elija esto cuando el F1 esté conectado a un ordenador con una baja capacidad de alimentación por bus USB.

Nota

Cuando haya elegido "iOS", el F1 recibirá la corriente desde sus pilas. Esta pantalla no aparecerá.

4. Monitoree las señales de reproducción desde el ordenador o dispositivo iOS.



AVISO

Cuando conecte esta unidad a un ordenador Windows, podrá usar un driver específico para una monitorización con bajo nivel de latencia.

Descárguese este driver desde la web de ZOOM (www.zoom.co.jp).

5. Para realizar la desconexión, pulse **EXIT** mientras pulsa **OPTION**.



6. Use **▲** y **▼** para elegir "Exit" y pulse **✓**.



7. Desconecte el cable USB del F1 y del ordenador o dispositivo iOS.

Activación de la monitorización directa

Esto le permitirá emitir directamente la señal de entrada del **F1** desde el propio **F1** antes de enviarla al ordenador o dispositivo iOS. Esto permite una monitorización sin latencia.

1. Mientras pulsa , pulse  para activar la monitorización directa.

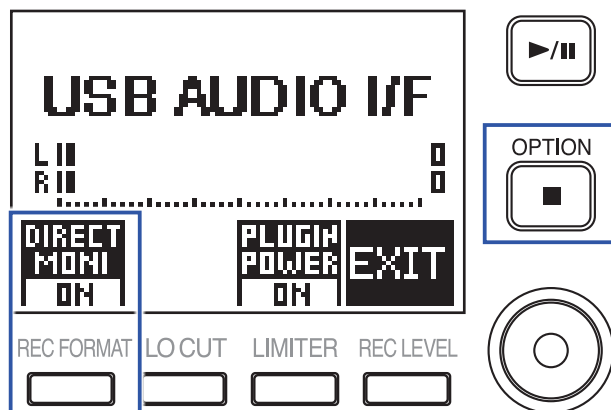

Ajustes diversos

Ajuste del formato del nombre de fichero de grabación

Puede ajustar el formato de los nombres que serán asignados de forma automática a los ficheros durante la grabación.

1. Mientras pulsa , pulse  para acceder a la pantalla MENU.
2. Use  y  para elegir "Record/Play" y pulse .



3. Use  y  para elegir "Rec File Name" y pulse .



4. Use ▲ o ▼ para elegir el formato de nombre de fichero y pulse ✓.

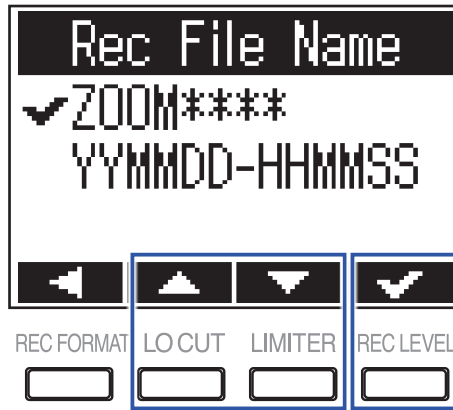

Puede usar los siguientes formatos para el nombre del fichero.

Valor de ajuste	Explicación
ZOOM****	Se asigna un nombre a los ficheros usando números consecutivos que irán del "ZOOM0001.WAV/MP3" al "ZOOM9999.WAV/.MP3".
YYMMDD-HHMMSS	Se asigna un nombre a los ficheros usando la fecha y la hora en la que comenzó la grabación, usando un formato "AAMMDD-HHMMSS.WAV/MP3". Será usado el valor que haya configurado en "Date Format" para la asignación de la fecha en el nombre del fichero (→ "Configuración de la fecha y la hora").



Ajuste del tipo de fichero de grabación

Cuando utilice la toma MIC/LINE IN del F1, podrá elegir el tipo de fichero de grabación (mono/stereo). No podrá ajustar este valor cuando utilice una cápsula de micro ZOOM.

1. Mientras pulsa , pulse **MENU** para acceder a la pantalla MENU.

2. Use  y  para elegir "Record/Play" y pulse .



3. Use  y  para elegir "Rec File" y pulse .





4. Use  y  para elegir el tipo de fichero y pulse .



Puede elegir entre los siguientes tipos de fichero.

Valor de ajuste	Explicación
L ch → Mono	El canal izquierdo de la señal de entrada es almacenado como un fichero mono.
L ch → Stereo	El canal izquierdo de la señal de entrada es almacenado como un fichero stereo. Es almacenada la misma señal audio en los canales izquierdo y derecho del fichero.
L+R → Mono	Los canales izquierdo y derecho de la señal de entrada son mezclados y almacenados como un fichero mono.
L/R → Stereo	La señal de entrada es almacenada como un fichero stereo.
L+R → Stereo	Los canales izquierdo y derecho de la señal de entrada son mezclados y almacenados como un fichero stereo. Es almacenada la misma señal audio en los canales izquierdo y derecho del fichero.

Desactivación automática de botones durante la grabación

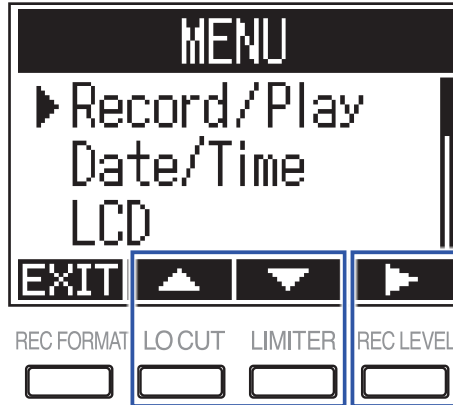

Puede anular (desactivar) el funcionamiento de los botones durante la grabación para evitar usos accidentales. Para detener la grabación cuando esta función esté activada, pulse  mientras pulsa .

1. Mientras pulsa , pulse  para acceder a la pantalla MENU.
2. Use  y  para elegir "Record/Play" y pulse .





3. Use  y  para elegir "Rec Hold" y pulse .



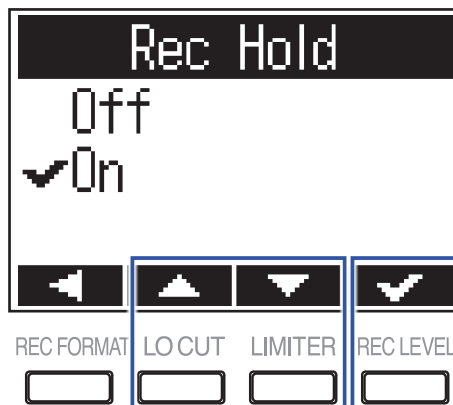

4. Use  o  para elegir "On" y pulse .



Valor de ajuste	Explicación
Off	Los botones no quedarán desactivados de forma automática durante la grabación.
On	Los botones quedarán desactivados durante la grabación. Para detener la grabación, pulse  mientras pulsa  .

AVISO

Incluso aunque haya sido desactivado automáticamente la operativa de los botones durante la grabación, podrá seguir usando  y .

Emisión de señales de tono en el inicio y parada de la grabación (función de marcador)

Pueden ser emitidas señales de tono de medio segundo (marcadores) desde la salida PHONE OUT en el inicio y parada de las grabaciones. Dado que estos marcadores también son registrados en los ficheros, durante la grabación de audio para vídeo con el F1, la emisión de la señal de salida del F1 a la entrada de la cámara puede facilitar la tarea de sincronización del audio y vídeo.



1. Mientras pulsa , pulse **MENU** para acceder a la pantalla MENU.

2. Use  y  para elegir "Record/Play" y pulse .



3. Use  y  para elegir "Sound Marker" y pulse .



4. Use  o  para elegir "On" y pulse .



Nota

Tenga cuidado con el volumen si está monitorizando el sonido con auriculares, por ejemplo.

Configuración del formato del contador

Puede cambiar el formato del contador que aparece durante la grabación para que muestre el tiempo de grabación transcurrido o el tiempo de grabación restante disponible.

1. Mientras pulsa , pulse **MENU** para acceder a la pantalla MENU.
2. Use  y  para elegir "Record/Play" y pulse .



3. Use  y  para elegir "Rec Counter" y pulse .



4. Pulse  o  para elegir el formato del contador y pulse .

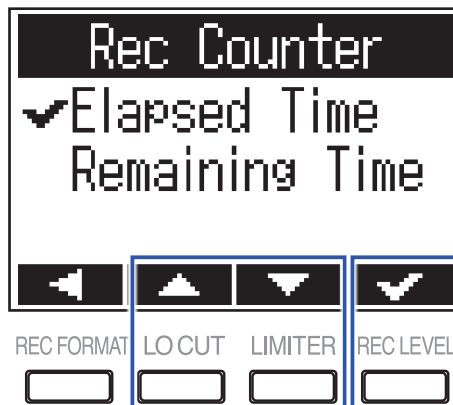

Configuración de la forma en la que son añadidas las marcas durante la grabación/reproducción

Puede configurar cómo serán añadidas las marcas cuando pulse  durante la grabación o reproducción.

1. Mientras pulsa , pulse **MENU** para acceder a la pantalla MENU.
2. Use  y  para elegir "Record/Play" y pulse .



3. Use  o  para elegir "PLAY Key Option" y pulse .





4. Use  y  para elegir "Recording" o "Playing" y pulse .



5. Use ▲ y ▼ para elegir en qué momento serán añadidas las marcas y pulse ✓.





Valor de ajuste	Explicación
Pause	El pulsar  activará la pausa sin añadir ninguna marca.
Pause & Mark	El pulsar  activará la pausa y añadirá una marca.
Mark	El pulsar  añadirá una marca sin activar la pausa.

Ajuste de la retroiluminación de la pantalla



Puede ajustar que la retroiluminación de la pantalla se desactive después de un determinado tiempo sin que haya usado la unidad.

1. Mientras pulsa , pulse **MENU** para acceder a la pantalla MENU.
2. Use  y  para elegir "LCD" y pulse .



3. Use  y  para elegir "Backlight" y pulse .



4. Use  y  para configurar la cantidad de tiempo que debe transcurrir hasta que se desactive la retroiluminación y pulse .

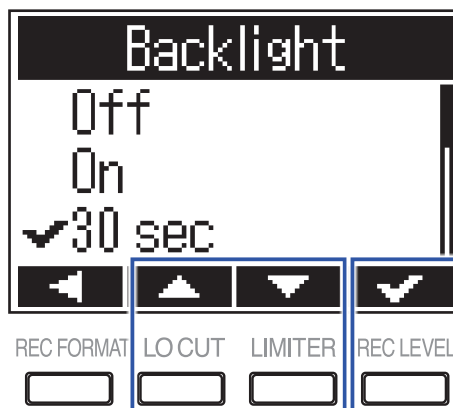



AVISO

Puede ajustar este valor Off, On, 30 segundos ó de 1 a 5 minutos.

Ajuste del contraste de la pantalla

1. Mientras pulsa , pulse **MENU** para acceder a la pantalla MENU.

2. Use  y  para elegir "LCD" y pulse .



3. Use  y  para elegir "Contrast" y pulse .



4. Use  y  para ajustar el contraste y pulse .

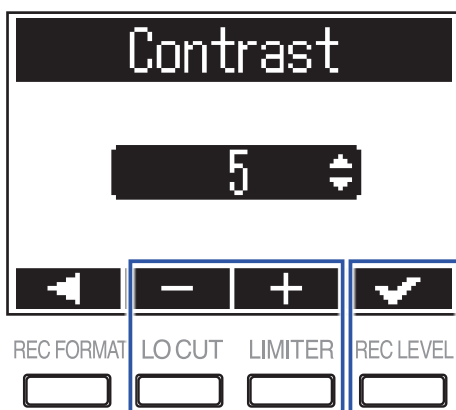

AVISO

Puede configurar esto entre 1 y 10.

Configuración del tipo de pilas usadas

Ajuste el tipo de pilas que vaya a usar para que la unidad pueda mostrarle de forma precisa la cantidad de carga que queda en las pilas.

1. Mientras pulsa , pulse **MENU** para acceder a la pantalla MENU.
2. Use  o  para elegir "Battery" y pulse .

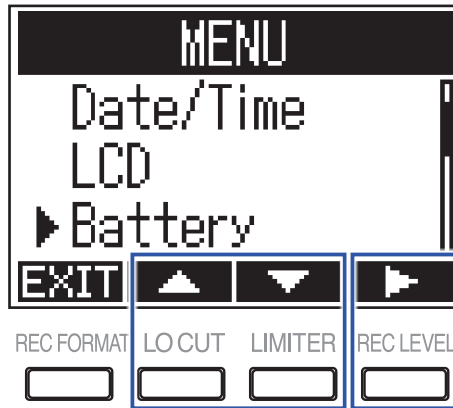



3. Use  y  para elegir el tipo de pilas y pulse .





Configuración del tiempo que debe transcurrir hasta que la unidad se apague de forma automática

Puede configurar el F1 para que se apague de forma automática después de que no la haya usado durante una cantidad de tiempo determinada.

1. Mientras pulsa , pulse **MENU** para acceder a la pantalla MENU.

2. Use  o  para elegir "Auto Power Off" y pulse .



3. Use  y  para configurar el tiempo que debe transcurrir hasta que se apague la unidad de forma automática y pulse .

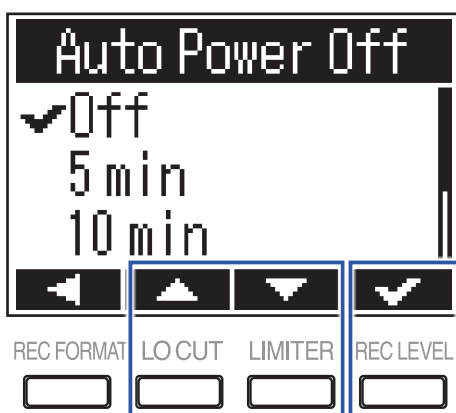

AVISO

Puede ajustar esto a Off, 5, 10, 30 ó 60 minutos.



Otras funciones

Formateo de tarjetas microSD

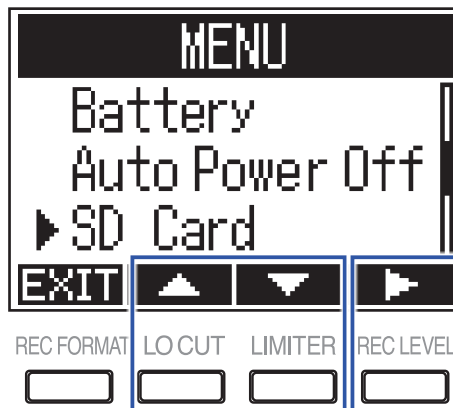

Una tarjeta microSD recién comprada o formateada en un ordenador debe ser formateada en el F1 para poder usarla en esta unidad.

1. Mientras pulsa , pulse  para acceder a la pantalla MENU.
2. Use  y  para elegir "SD Card" y pulse .

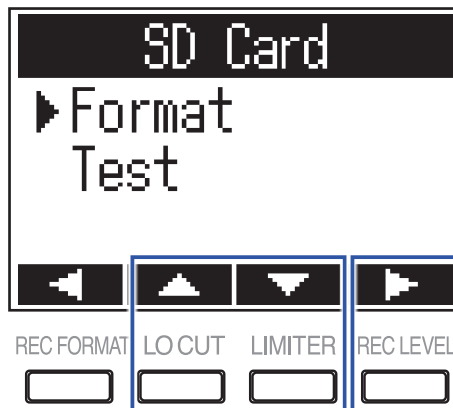

3. Use  y  para elegir "Format" y pulse .



4. Use  y  para elegir "Execute" y pulse .



Nota

- Antes de usar una tarjeta microSD, formátela en el **F1**.
- Tenga en cuenta que con el formateo, todos los datos almacenados previamente en la microSD serán eliminados.

Verificación del rendimiento de la tarjeta microSD

Use "Quick Test" o "Full Test" para verificar la compatibilidad de la tarjeta microSD activa con el F1. Puede ejecutar un Quick Test en un tiempo muy breve, mientras que la opción Full Test tardará más tiempo pero realizará un examen completo de la tarjeta microSD.



Nota

Incluso aunque el resultado de la prueba sea "OK", no está garantizado que no se produzcan errores de grabación. Utilice la información de estas pruebas únicamente como una guía.

Ejecución de un Quick Test

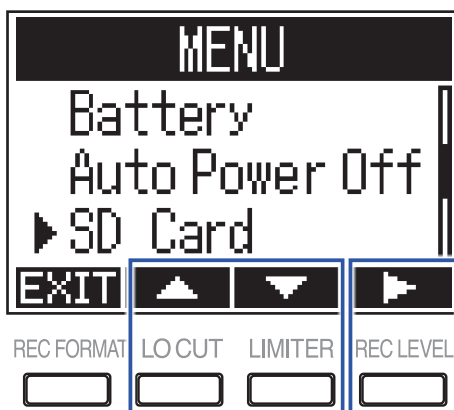
1. Mientras pulsa , pulse  para acceder a la pantalla MENU.
2. Use  y  para elegir "SD Card" y pulse .



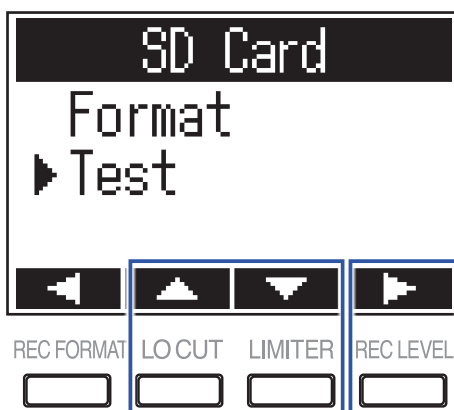

3. Use  o  para elegir "Test" y pulse .

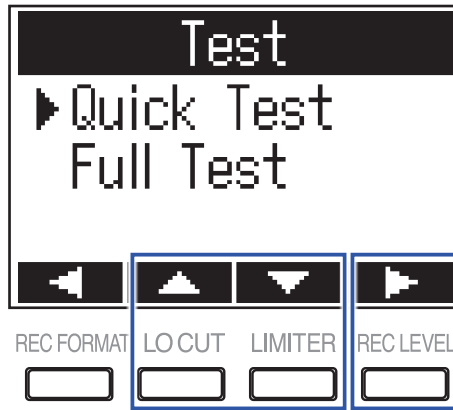

4. Use  o  para elegir "Quick Test" y pulse .



5. Use  y  para elegir "Execute" y pulse .



6. Compruebe en pantalla el resultado cuando haya terminado la prueba.

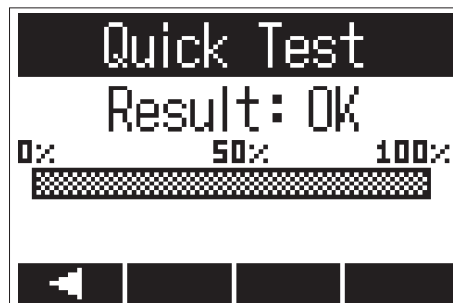





Ejecución de un Full Test

Nota

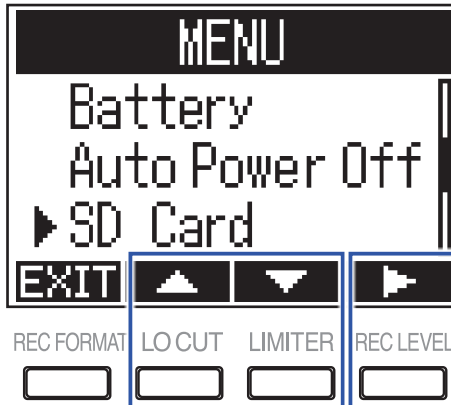

Use el adaptador de corriente para la alimentación eléctrica de la unidad cuando ejecute esta prueba (→ "[Uso de un adaptador AC](#)").

1. Mientras pulsa , pulse **MENU** para acceder a la pantalla MENU.
2. Use  y  para elegir "SD Card" y pulse .

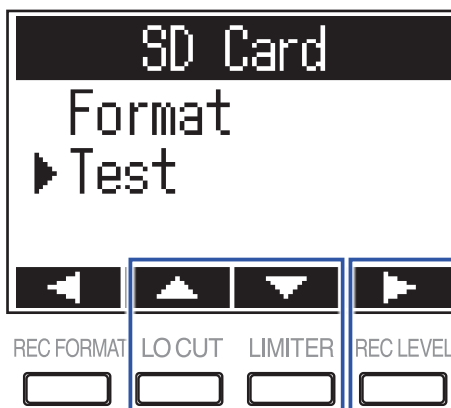

3. Use  o  para elegir "Test" y pulse .



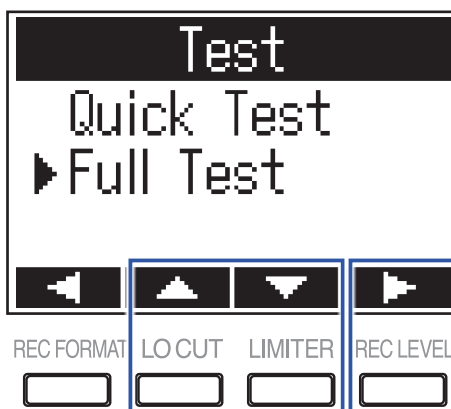

4. Use  o  para elegir "Full Test" y pulse .



En pantalla aparecerá entonces el tiempo estimado necesario para ejecutar esta prueba.



5. Use  y  para elegir "Execute" y pulse .



AVISO

Puede pulsar  si quiere dejar en pausa/continuar con la prueba.

6. Compruebe en pantalla el resultado cuando haya terminado la prueba.

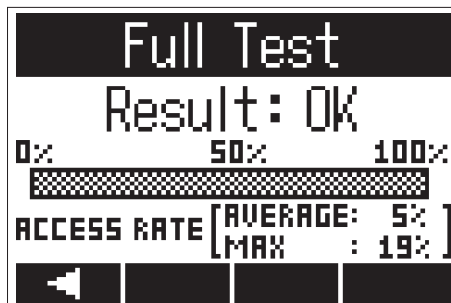

Verificación de la versión de firmware

Puede verificar la versión de firmware activa.

1. Mientras pulsa , pulse  para acceder a la pantalla MENU.
2. Use  y  para elegir "Version" y pulse .



3. Verifique la versión del firmware.

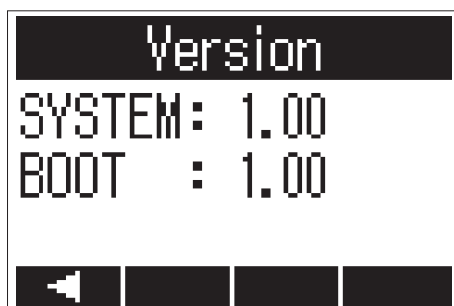

AVISO

Si ha añadido un fichero de idioma, también aparecerá en pantalla la versión de ese fichero.

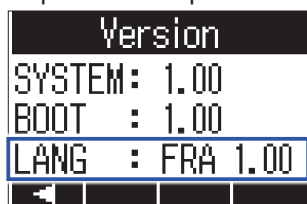



Restauración de los ajustes por defecto

Puede restaurar todos los ajustes del F1 a sus valores por defecto.

1. Mientras pulsa , pulse  para acceder a la pantalla MENU.
2. Use  y  para elegir "Factory Reset" y pulse .



3. Use  y  para elegir "Execute" y pulse .



Una vez que los ajustes hayan sido reiniciados, la unidad se apagará automáticamente.

Nota

La restauración a los valores de fábrica eliminará cualquier fichero de idioma que haya añadido. (→ "[Adición de idiomas](#)")

Actualización del firmware

Puede actualizar el F1 a la última versión de firmware.

1. Introduzca unas pilas nuevas en el F1 (→ ["Uso de pilas"](#)) o conecte al adaptador de corriente específico (→ ["Uso de un adaptador AC"](#)).

Nota

No es posible la ejecución de una actualización de firmware si las pilas tienen poca carga.

2. Copie el fichero de actualización de firmware en el directorio raíz de una tarjeta microSD.



AVISO

Descárguese los ficheros de la última actualización de firmware desde la web de ZOOM (www.zoom.co.jp).

3. Introduzca la tarjeta microSD en el F1 (→ ["Inserción de tarjetas microSD"](#))

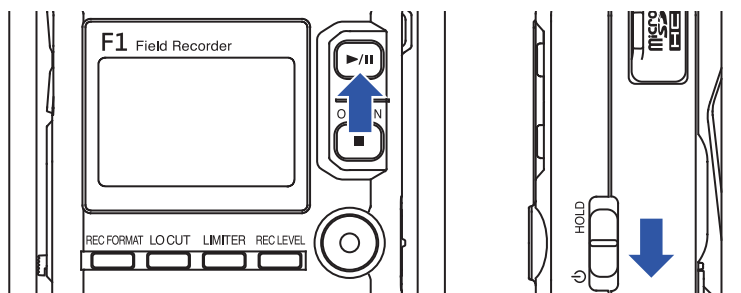
4. Mientras pulsa , encienda la unidad.



5. Use  y  para elegir "Update" y pulse .

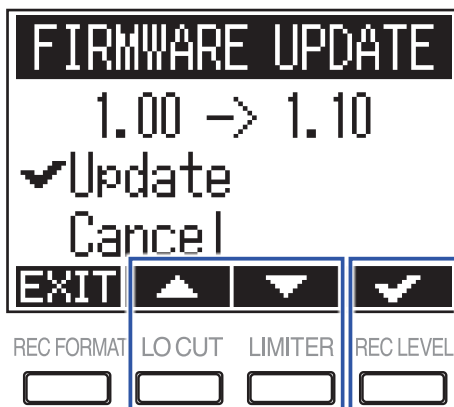

Nota

Durante la actualización del firmware no apague la unidad ni extraiga la tarjeta microSD. El hacer cualquiera de estas cosas podría provocar que no pudiese poner en marcha el F1.

6. Una vez que haya terminado la actualización del firmware, apague la unidad.

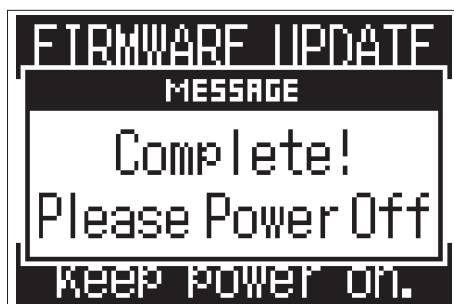

Resolución de problemas

Si su **F1** no se comporta de la forma esperada, compruebe primero los siguientes puntos.

Problemas en la grabación/reproducción

■ No se reproduce ningún sonido/volumen muy bajo

- Compruebe que el volumen de salida del **F1** no esté ajustado demasiado bajo.
- Compruebe el volumen del ordenador, dispositivo iOS u otro aparato conectado al **F1**.

■ El sonido grabado no se puede escuchar o es muy débil

- Compruebe que el micro está orientado en la dirección correcta.
- Compruebe el ajuste de nivel de entrada (→ ["Ajuste de los niveles de entrada"](#)).
- Compruebe el ajuste de plug-in power (→ ["Ajuste del plugin power"](#)).

■ No es posible grabar

- Compruebe que el piloto REC está iluminado (→ ["Nombre de las partes"](#)).
- Verifique la indicación de tiempo de grabación disponible en el contador de la pantalla inicial (→ ["Pantalla inicial \(durante la espera de grabación\)"](#)).
- Compruebe que hay una tarjeta microSD cargada correctamente en la ranura (→ ["Inserción de tarjetas microSD"](#)).
- Si la función HOLD está activa, los botones estarán bloqueados. Desactive la función HOLD (→ ["Bloqueo de botones para evitar usos accidentales"](#)).

Otros problemas

■ El ordenador no reconoce el **F1** cuando están conectados con un cable USB

- Compruebe que el sistema operativo del ordenador conectado es uno de los admitidos por esta unidad en la web ZOOM (www.zoom.co.jp).
- La función USB debe estar activa en el **F1** para que el ordenador reconozca al **F1** (→ ["Uso como un interface audio"](#), ["Uso como un lector de tarjetas"](#)).

■ La duración de las pilas es inferior a la esperada

El realizar los cambios siguientes puede aumentar el tiempo operativo de las pilas.

- Ajuste correctamente el tipo de pilas usadas (→ ["Configuración del tipo de pilas usadas"](#)).
- Desactive la función plug-in power cuando no la use (→ ["Ajuste del plugin power"](#)).
- Desactive la retroiluminación de pantalla (→ ["Ajuste de la retroiluminación de la pantalla"](#)).
- Reduzca la frecuencia de muestreo usada para grabar los ficheros. (→ ["Selección del formato de grabación"](#)).
- Debido a su propia naturaleza, las pilas NiMH (recomendamos las de alto rendimiento) o las pilas de litio deberían ofrecerle una mayor duración que las alcalinas.

Especificaciones técnicas

Soporte de grabación	Tarjetas microSD/microSDHC (Class 4 o superior, hasta 32 GB)		
Formatos de grabación	WAV	44.1 kHz/16 bits, 48 kHz/16 bits, 48 kHz/24 bits, 96 kHz/24 bits Mono/stereo. Admite formato BWF	
	MP3	48 kbps, 128 kbps, 192 kbps, 256 kbps, 320 kbps Mono/stereo. Admite etiquetas ID3v1	
Pantalla	LCD monocromo de 1.25" (96x64) con piloto REC (rojo)		
Entradas	MIC IN	Entrada para cápsula de micro ZOOM	
	Micro de cañón mono (SGH-6)	Direccionalidad	Supercardiode (3 unidades de micro direccionales)
		Sensibilidad	-39 dB/1 Pa a 1 kHz
		Ganancia de entrada	-∞ - +50 dB
		Máxima presión sonora de entrada	122 dB SPL
	MIC/LINE IN	Conector	3.5 mm stereo mini (con tuerca de fijación) Admite plug-in power (2.5 V)
		Ganancia de entrada	-12 dB - +36 dB
		Impedancia de entrada	2 kΩ o superior
	Micro Lavalier	Clavija	3.5 mm stereo mini (con tuerca de fijación)
		Direccionalidad	Omnidireccional
		Sensibilidad	-32 dB/1 Pa a 1kHz
		Máxima presión sonora de entrada	115 dB SPL
		Longitud de cable	160 cm
	Salidas	PHONE OUT	Conector
Nivel de salida máximo			11 mW + 11 mW (con 32 Ω carga)
USB	microUSB		
	Funcionamiento Mass storage	USB 2.0 High Speed	
	Funcionamiento interface audio	USB class compliant 44.1/16 bits, 48kHz/16 bits, 2 entradas/2 salidas Método de transferencia: asíncrono	
Alimentación	2 pilas AAA (alcalina, NiMH o de litio) Adaptador de corriente (ZOOM AD-17): DC 5V/1A		
Tiempo de grabación continuo estimado usando pilas	Con cápsula de micro de cañón mono SGH-6 conectado (48 kHz/24 bits, mono) Pilas alcalinas: unas 6.5 horas Pilas NiMH (750 mAh): unas 6 horas Pilas de litio: unas 11 horas		
	Con un micro lavalier (48 kHz/24 bits, mono, plug-in power activo) Pilas alcalinas: unas 10 horas Pilas NiMH (750 mAh): unas 9 horas Pilas de litio: unas 16 horas		
<ul style="list-style-type: none"> • Los valores anteriores son aproximados. • Los tiempos de funcionamiento continuos con pilas fueron determinados con métodos de prueba de laboratorio, por lo que pueden variar en gran medida dependiendo de las condiciones de uso concretas. 			
Dimensiones externas	64.0 mm (L) × 79.8 mm (P) × 33.3 mm (A)		
Peso (solo unidad principal)	120 g		



ZOOM CORPORATION

4-4-3 Kanda-surugadai, Chiyoda-ku, Tokyo 101-0062 Japan
www.zoom.co.jp