

F8n MultiTrack Field Recorder

Manuale operativo

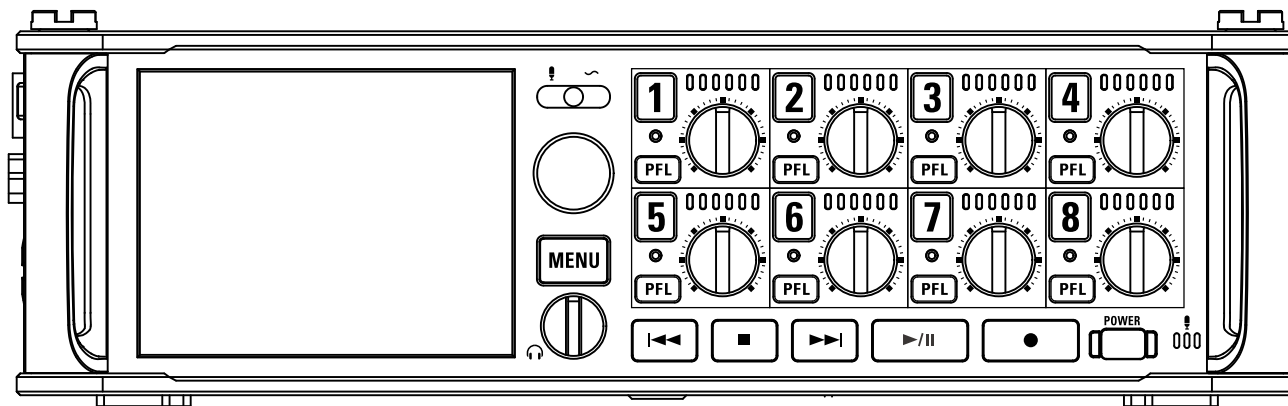

Potete scaricare il manuale operativo sull'apposito sito web della ZOOM (www.zoom.jp/docs/f8n). Nella suddetta pagina, potrete scegliere tra la versione del file in PDF e ePub. Scaricate la versione in PDF per stampare una versione cartacea del manuale o visualizzare il file da PC/Mac. Scaricate invece la versione in ePub per leggere il file da smartphone, tablet o altri dispositivi mobili.

© 2018 ZOOM CORPORATION

E' proibita la copia o la riproduzione totale o parziale di questo manuale, senza permesso.

Indice

Indice	02
Precauzioni d'uso e sicurezza	04
Introduzione	05
Nomi delle parti	06
Collegare microfoni/altri apparecchi agli ingressi 1-8.....	08
Display LCD	11

Preparativi

Alimentazione	15
Caricare una card SD.....	17
Accendere e spegnere l'unità.....	18
Impostare data e ora (Date/Time (RTC)).....	19
Disabilitare la funzione di risparmio energetico automatico (Auto Power Off)	21
Scegliere il tipo di alimentazione (Power Source)	22

Registrazione

Processo di registrazione.....	24
Abilitare la registrazione su card SD e impostare i formati del file.....	25
Selezionare gli ingressi e regolare i livelli.....	27
Registrazione	29
Impostare la frequenza di campionamento (Sample Rate).....	30
Impostare la profondità di bit del file WAV (WAV Bit Depth)	31
Impostare il bit rate del file MP3 (MP3 Bit Rate)	32
Registrazione tracce simultaneamente a diversi livelli (Dual Channel Rec)	33
Catturare l'audio prima dell'inizio della registrazione (Pre Rec).....	35
Dimensione massima del file (File Max Size).....	36
Visualizzare il tempo di registrazione totale per registrazioni lunghe (Time Counter).....	37
Struttura di cartelle e file.....	38
Spostare la take registrata in precedenza nella cartella FALSE TAKE	40

Impostazioni della take di registrazione

Cambiare le note per la successiva take registrata (Note).....	41
Impostare nome e numerazione delle scene	43
Impostare la condizione di reset del nome della take e il formato	46
Cambiare nome alla traccia della successiva take registrata (Track Name)....	48

Cambiare il numero della successiva take registrata.....	50
--	----

Riproduzione

Eseguire le registrazioni.....	51
Mixare le take.....	52
Monitorare i segnali in riproduzione di tracce specifiche	53
Cambiare la modalità di riproduzione (Play Mode).....	54

Operazioni di take e cartelle

Operazioni di take e cartelle (FINDER)	55
Veduta d'insieme delle informazioni della take (metadata) salvate sui file.....	62
Controllare ed editare metadata della take	64
Scrivere sound report (Create Sound Report).....	71

Impostazioni ingresso

Flusso di segnale in ingresso e uscita	74
Regolare il bilanciamento del monitoraggio del segnale in ingresso.....	75
Impostare la funzione della manopola di traccia (Track Knob Option)	76
Regolare il volume della traccia L/R	78
Monitorare i segnali in ingresso di tracce specifiche (PFL/SOLO)	79
Impostare la fonte in ingresso (Input Source).....	80
Impostare il volume di monitoraggio sulla schermata PFL (PFL Mode)	81
Tagliare il rumore delle basse frequenze (HPF).....	82
Limiter in ingresso.....	83
Invertire la fase in ingresso (Phase Invert)	89
Cambiare le impostazioni dell'alimentazione phantom (Phantom)	90
Cambiare le impostazioni dell'alimentazione plugin (Plugin Power).....	93
Delay dei segnali in ingresso (Input Delay)	94
Convertire l'ingresso mid-side in stereo (Stereo Link Mode)	95
Regolare i livelli in ingresso di tracce multiple simultaneamente (Trim Link)	97
Regolare il livello laterale di una capsula microfonica mid-side (Side Mic Level)	98
Cambiare l'impostazione del mix automatico (Auto Mix)	99
Impostare il formato di Ambisonic Mode.....	101
Impostare la posizione del microfono usato per la registrazione ambisonic (Mic Position).....	106

Impostazioni uscita

Impostare i segnali inviati alle cuffie (Headphone Routing)	109
Inviare alert tramite cuffie (Alert Tone Level)	111
Impostare la curva di volume in uscita delle cuffie (Volume Curve)	112
Aumentare l'uscita cuffie per ridurre interferenze col suono registrato (Digital Boost)	113
Disabilitare le uscite (Output On/Off)	114
Impostare il livello d'uscita standard (Output Level)	115
Impostare i livelli in uscita	116
Applicare delay alle uscite (Output Delay)	117
Limiter in uscita	118
Selezionare i segnali inviati alle uscite principali (MAIN OUT Routing)	122
Selezionare i segnali inviati alle uscite sub (SUB OUT Routing)	123

Timecode

Veduta d'insieme del timecode	124
Impostare le funzioni del timecode	126
Impostare il delay automatico di registrazione del timecode (Auto Rec Delay Time)	133
Impostare l'inizializzazione del timecode usato all'avvio (Start Timecode)	134

Microfono slate/tono slate

Veduta d'insieme del microfono slate e tono slate	136
Registrare col microfono slate (Slate Mic)	137
Registrare un tono slate (Slate Tone)	140

Usare le funzioni USB

Scambiare dati con un computer (SD Card Reader)	144
Uso come interfaccia audio (Audio Interface)	145
Usare le funzioni di registrazione card SD e interfaccia audio allo stesso tempo (Audio Interface with Rec)	147
Diagramma a blocchi dell'interfaccia audio	149
Impostazioni dell'interfaccia audio	151

Usare un FRC-8

Usare un FRC-8 come controller (Connect)	152
Impostare il tipo di tastiera collegata a FRC-8 (Keyboard Type)	153

Impostare l'operatività di fader e manopole di FRC-8 (Knob/Fader Mode) ..	154
Impostare i tasti utente di FRC-8 (User Key)	155
Impostare l'alimentazione usata da FRC-8 (Power Source)	156
Alimentare FRC-8 tramite USB bus (USB Bus Power)	157
Impostare la luminosità dei LED di FRC-8 (LED Brightness)	158
Aggiornare il firmware di FRC-8	159

Varie impostazioni

Impostare come visualizzare il timecode (Home Timecode Display Size) ..	161
Impostare l'aspetto dell'indicatore di livello (Level Meter)	162
Impostare la luminosità dei LED (LED Brightness)	167
Eseguire impostazioni relative al display (LCD)	168
Aggiungere marker quando l'unità è in pausa (PLAY Key Option)	170
Impostare il blocco tasti (Key Hold Target)	172

Altre funzioni

Verificare le informazioni della card SD (Information)	173
Testare la performance della card SD (Performance Test)	174
Formattare card SD (Format)	177
Controllare l'elenco scorciatoie di F8n	178
Eseguire il back up e caricare impostazioni di F8n (Backup/Load Settings) ..	179
Ripartire ai valori di default (Factory Reset)	181
Controllare la versione firmware (Firmware Version)	182
Aggiornare il firmware	183

Appendice

Diagnostica	184
Diagramma dettagliato	185
Elenco metadato	187
Elenco scorciatoie	191
Specifiche tecniche	193

Precauzioni d'uso e sicurezza

Precauzioni di sicurezza

In questo manuale sono usati simboli per sottolineare avvertimenti, da osservare per evitare incidenti. Il significato dei simboli è il seguente.



Qualcosa che può provocare danni seri o morte.



Qualcosa che può provocare danni o danneggiare l'apparecchio.

Altri simboli usati



Azione obbligatoria.



Azione proibita.



Attenzione

Operatività con adattatore AC

- ❗ Non usate mai un adattatore Ac diverso da AD-19 di ZOOM.

Operatività con alimentazione DC esterna

- ❗ Usate una fonte di alimentazione DC esterna da 9-18V.
- ❗ Studiate attentamente le indicazioni di sicurezza dell'alimentazione DC esterna prima dell'uso.

Operatività a batteria

- ❗ Usate 8 batterie da 1.5V tipo AA tra quelle in commercio (batterie alcaline, nickel metallo idruo o litio).
- ❗ Studiate attentamente le indicazioni di sicurezza delle batterie prima dell'uso.
- ❗ Tenete sempre chiuso il comparto batterie durante l'uso.

Modifiche

- ⊘ Non aprite e non modificate l'unità.



Cautela

Gestione del prodotto

- ❗ Non fate cadere l'unità, e non applicate forza eccessiva su di essa.
- ❗ Fate attenzione a non far cadere oggetti estranei o liquidi nell'unità.

Ambiente operativo

- ⊘ Non usate l'unità in ambienti con temperature eccessive.
- ⊘ Non usate l'unità in prossimità di fonti di calore.
- ⊘ Non usate l'unità in presenza di umidità eccessiva o in presenza d'acqua.
- ⊘ Non usate l'unità in luoghi soggetti a vibrazioni frequenti.
- ⊘ Non usate l'unità in presenza di polvere o sabbia.

Gestione dell'adattatore AC

- ❗ Scollegando la spina dalla presa, afferrate sempre la spina stessa.
- ❗ Scollegate la spina dalla presa se l'unità non sarà usata per un lungo periodo e sempre in caso di temporale.

Gestione delle batterie

- ❗ Installate le batterie rispettando l'orientamento +/- corretto.
- ❗ Usate le batterie specificate. Non usate batterie nuove e usate assieme. Non usate batterie di marchi o tipi diversi assieme.
- ❗ Togliete le batterie se l'unità non sarà usata per un lungo periodo. In caso di fuoriuscita di liquido, pulite accuratamente il comparto batterie e i terminali per eliminare il fluido fuoriuscito.
- ❗ Può esservi pericolo di esplosione se la batteria è sostituita in maniera scorretta. Sostituire solo con lo stesso tipo di batteria o equivalente.
- ❗ Non esponete le batterie (battery pack o batterie installate) a calore eccessivo come sole, fuoco o simili.

Gestione del microfono

- ❗ Spegnete sempre l'unità prima di collegare un microfono. Non esercitate forza eccessiva collegando il microfono.
- ❗ Applicare la protezione se non verrà collegato un microfono per un lungo periodo.

Collegare cavi ai jack ingresso/uscita

- ❗ Spegnete sempre tutte le apparecchiature prima di collegare i cavi.
- ❗ Scollegate sempre tutti i cavi di connessione e l'adattatore AC prima di spostare l'unità.

Volume

- ⊘ Non usate l'unità a volume troppo alto per troppo tempo.

Precauzioni d'uso

Interferenza con altro apparecchio elettrico

Per motivi di sicurezza **F8n** è stato concepito per garantire la massima protezione contro l'emissione di radiazioni elettromagnetiche dall'interno dell'apparecchio, e per fornire protezione da interferenze esterne. Tuttavia, apparecchiature suscettibili di interferenze o che emettono onde elettromagnetiche potenti, potrebbero causare interferenza, se poste nelle vicinanze. In tal caso, posizionate **F8n** e l'altro apparecchio lontani l'uno dall'altro.

Con qualunque tipo di apparecchiatura elettronica a controllo digitale, compresi **F8n**, l'interferenza elettromagnetica può provocare malfunzionamenti, danneggiare o distruggere dati e provocare problemi. Fate attenzione.

Pulizia

Usate un panno morbido e asciutto per pulire l'unità. Se necessario, inumidite leggermente il panno. Non usate detergenti abrasivi, cere o solventi, compreso alcol, benzene e solventi per vernice.

Rottura e malfunzionamenti

Se l'unità dovesse guastarsi o operare in maniera scorretta, scollegate immediatamente l'adattatore AC o la fonte di alimentazione DC, spegnete e scollegate i cavi. Contattate il rivenditore dal quale l'avete acquistata o

l'assistenza Zoom fornendo le informazioni seguenti: modello del prodotto, numero di serie e dettagli dei sintomi di malfunzionamento riscontrati, assieme al vostro nome, indirizzo e numero di telefono.

Copyright

- © Windows® e Windows® 7 sono marchi o marchi registrati di Microsoft® Corporation.
- © Macintosh, Mac OS e iPad sono marchi o marchi registrati di Apple Inc.
- © I loghi SD, SDHC e SDXC sono marchi. La tecnologia di compressione audio MPEG Layer-3 è concessa in concessa in licenza da Fraunhofer IIS e Sisvel S.p.A.
- © Bluetooth e il logo Bluetooth sono marchi registrati di Bluetooth SIG, Inc. e sono usati su licenza da ZOOM CORPORATION.
- © Altri nomi di prodotti, marchi registrati e nomi di società citati in questo documento restano di proprietà dei rispettivi detentori.

Note: Tutti i marchi e marchi registrati in questo documento sono a mero scopo identificativo e non intendono infrangere i copyright dei rispettivi detentori.

Registrare con altro scopo dall'uso personale da fonti coperte da copyright, compresi CD, nastri, esecuzioni live, video e broadcast, senza il permesso del detentore del copyright, è proibito dalla legge. ZOOM CORPORATION non si assume responsabilità in relazione alla violazione dei copyright.

Nota sulla funzione Auto Power Off

L'alimentazione si interrompe automaticamente se l'unità non viene usata per 10 ore. Se volete che l'alimentazione sia sempre attiva, vd "Disabilitare la funzione di risparmio energetico automatico" a P21 e disattivate la funzione.

Introduzione

Grazie per aver preferito **F8n** Multitrack Field Recorder di ZOOM. **F8n** ha le seguenti caratteristiche:

- **8 canali analogici in ingresso con preampli d'altissima qualità**

I due set di jack combo XLR/TRS con blocco forniscono ingressi analogici di alta qualità con EIN pari a -127 dBu o meno, $+75$ dB max gain in ingresso e supporto per ingresso a $+4$ dB.

- **Registrazione PCM con risoluzione fino a 192kHz/24-bit**

- **Registra fino a 10 tracce in simultanea**

Gli ingressi 1-8 e il mix stereo (sin. e destra) sono registrabili contemporaneamente (8 tracce se la freq. di campionamento è 192 kHz).

- **Registrazione a doppio canale di file separati a livelli inferiori in simultanea con la registrazione regolare (Ingressi 1-4)**

Con la registrazione a doppio canale con un livello in ingresso inferiore, potete creare delle registrazioni di backup da usare nel caso in cui un rumore inaspettato causi distorsione nella registrazione regolare.

- **Limiter dal nuovo design per eliminare la distorsione**

Con 10 dB di headroom, questo limiter elimina la distorsione ancora meglio. La soglia può essere impostata anche per mantenere il segnale sotto quel livello.

- **Time code con precisione millimetrica**

F8n utilizza un oscillatore ad alta precisione che genera time-code con la precisione di 0,2ppm, assicurando stabilità estrema sincronizzando audio e video.

- **Uscite che includono un jack cuffie stereo con potente ampli 100mW+100mW e jack MAIN OUT 1/2 e SUB OUT 1/2**

Ciò consente di inviare un segnale audio a una video camera o altro

monitorando in cuffia.

- **Mixer digitale incorporato con routing di segnale flessibile**
I segnali prefader e postfader dagli ingressi 1-8 possono essere inviati liberamente alle uscite.

- **E' possibile l'alimentazione Phantom (supporta +24V/+48V)**
Attivabile/disattivabile separatamente per ogni ingresso.

- **Tre possibili alimentazioni—batterie, adattatore AC e alimentazione DC esterna**

In aggiunta alle batterie tipo AA e all'adattatore AC, è possibile usare una fonte di alimentazione DC esterna a 9-18V.

- **Doppio slot per card SDXC**

E' possibile la registrazione su 2 card SD in simultanea, e, supportando card SDXC fino a 512 GB, la registrazione può essere molto più lunga di prima. In aggiunta, **F8n** può essere usato come lettore di card collegandovi a un computer tramite USB.

- **Capacità interfaccia audio USB fino a 8 in e 4 out**

F8n può essere usato non solo come interfaccia audio 2-in/2-out, ma anche come interfaccia audio 8-in/4-out (è necessario un driver per Windows).

- **Altre utili funzioni**

Altre utili funzioni comprendono un microfono slate incorporato per memo vocali e un generatore di toni slate per confermare i livelli. Vi sono anche delay in ingresso e uscita e una pre-registrazione per un massimo di 6 secondi.

- **Capsule microfoniche ZOOM collegabili**

Usate qualsiasi capsula microfonica ZOOM invece degli ingressi 1/2. Leggete attentamente il manuale per capire appieno le funzioni di **F8n** e ottenerne il meglio a lungo. Conservate il manuale assieme alla garanzia in luogo sicuro.

Nomi delle parti

Lato frontale

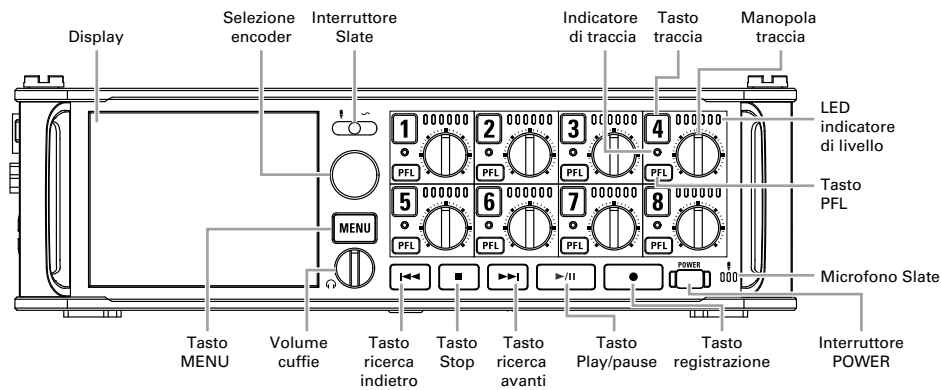

LED indicatori di livello

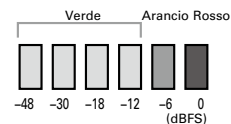

Lato posteriore

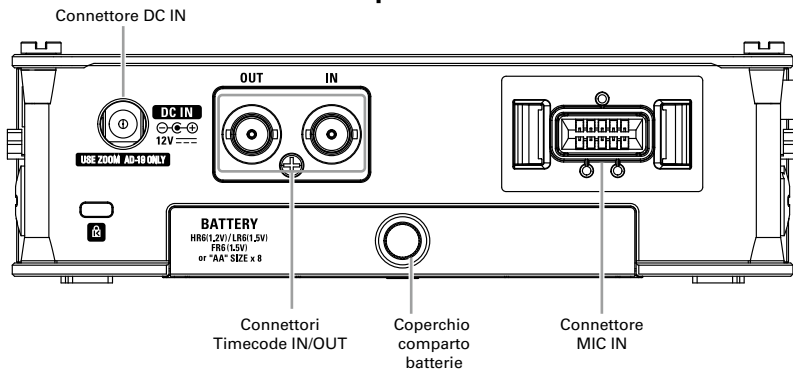

Lato sinistro

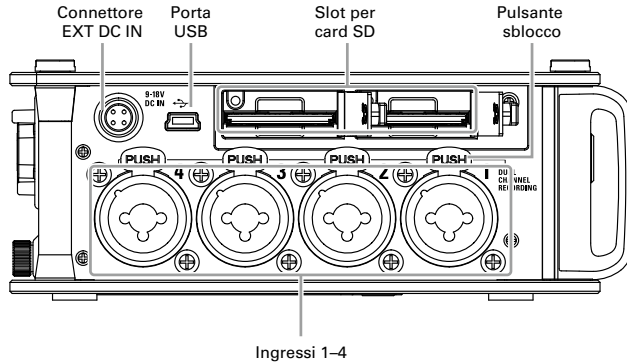

Lato destro

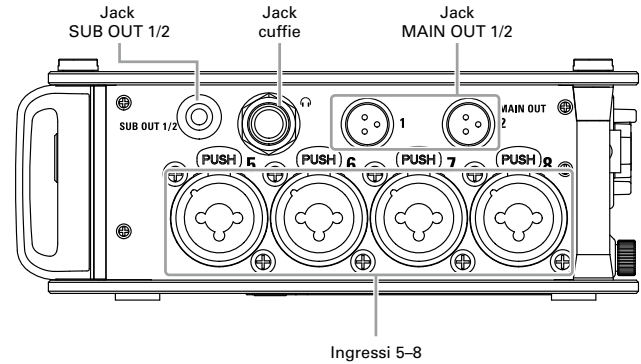

EXT DC IN

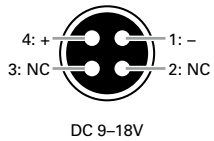

HIROSE 4-pin

Ingressi 1-8

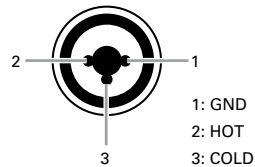

XLR

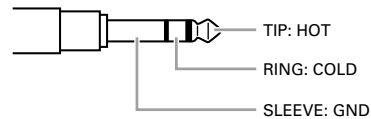

TRS

MAIN OUT

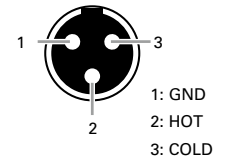

TA3

Collegare microfoni/altri apparecchi agli ingressi 1-8

F8n può registrare un totale di 10 tracce in simultanea: 8 tracce singole tramite gli ingressi 1-8 e un mix stereo di questi ingressi con traccia destra e sinistra.

Potete collegare microfoni e uscite di apparecchi linea come tastiere, mixer, o strumenti attivi agli ingressi 1-8 e registrarli sulle tracce 1-8. In alternativa gli ingressi 1 e 2 possono invece ricevere l'ingresso da una capsula microfonica ZOOM collegata al connettore MIC IN di **F8n** MIC IN.

Collegare microfoni

Collegate microfoni dinamici e a condensatore con attacco XLR agli ingressi 1-8.

Può essere fornita alimentazione Phantom (+24V/+48V) ai microfoni a condensatore. (→ P.90)

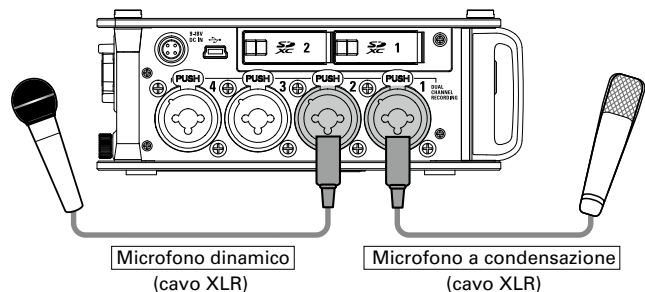

NOTE

Scollegando un microfono, afferrate l'attacco XLR mentre spingete il pulsante di rilascio del connettore.

Collegare apparecchi a livello linea

Collegate i connettori TRS di tastiere e mixer direttamente agli ingressi 1-8.

L'ingresso diretto di chitarre passive e di bassi non è supportato. Collegate questi strumenti tramite un mixer o un processore effetti.

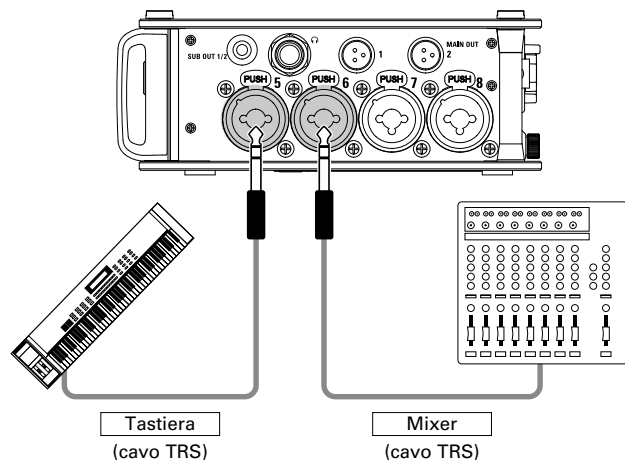

Collegare capsule microfoniche

E' possibile collegare una capsula microfonica al connettore MIC IN posto sul retro di F8n.

NOTE

- L'ingresso della capsula microfonica è assegnato alle tracce 1/2.
- Quando è collegata una capsula microfonica, non si possono usare gli ingressi 1/2.

Collegare e scollegare capsule microfoniche

- 1.** Togliete le protezioni da F8n e dalla capsula microfonica o dal cavo.

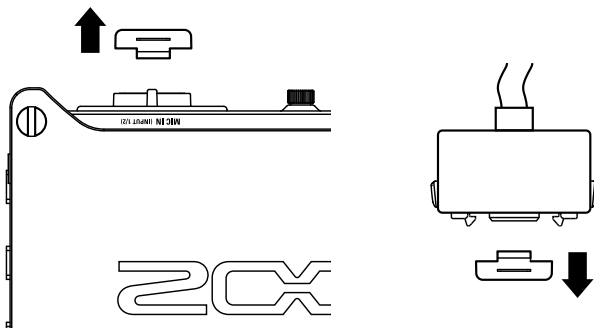

- 2.** Premendo i pulsanti laterali posti sulla capsula o sul cavo, collegateli all'unità principale, inserendoli completamente.

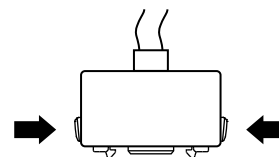

- 3.** Per scollegare la capsula microfonica o il cavo, estraeteli dall'unità principale premendo i pulsanti posti sui lati.

NOTE

- Non esercitate forza eccessiva scollegando. Ciò potrebbe danneggiare la capsula microfonica, il cavo o l'unità principale.
- Applicate la protezione se una capsula non sarà collegata per molto tempo.

Ingresso stereo

Abilitando lo stereo link per le tracce 1/2, 3/4, 5/6 o 7/8, i corrispondenti ingressi (1/2, 3/4, 5/6 o 7/8) possono essere gestiti come coppia stereo. (→ P.27)

Una volta in link, l'ingresso 1, 3, 5 o 7 diventa il canale sinistro e l'ingresso 2, 4, 6 o 8 il canale destro.

Collegare microfoni/altri apparecchi agli ingressi 1-8 (seguito)

Esempi di connessione

F8n consente di registrare in varie situazioni, come le seguenti.

Filmando

- Ingresso 1: microfono a fucile per il soggetto principale (connessione XLR)
- Ingressi 2-5: microfoni lavalier per gli esecutori (connessioni TRS)
- Ingressi 6-7: microfoni per suono ambiente (connessione XLR)

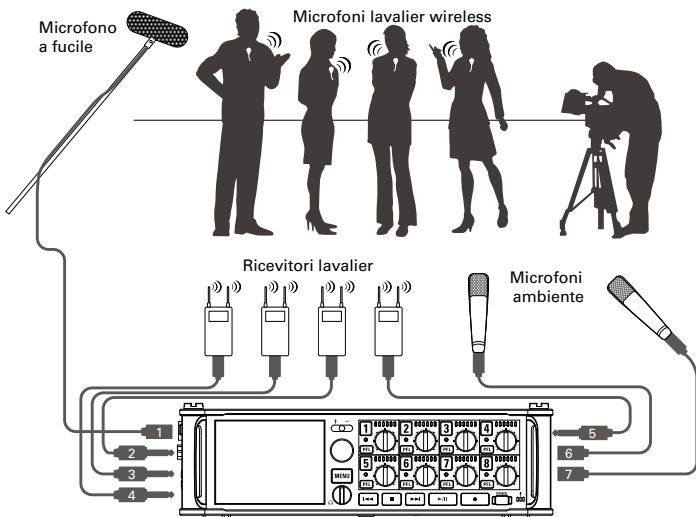

Registrazione di concerti

- Ingressi 1-4: microfoni per esecuzioni sul palco (connessioni XLR)
- Ingressi 5-6: uscite mixer PA livello linea (connessioni TRS)
- Ingressi 7-8: microfoni per il suono del pubblico (connessioni XLR)

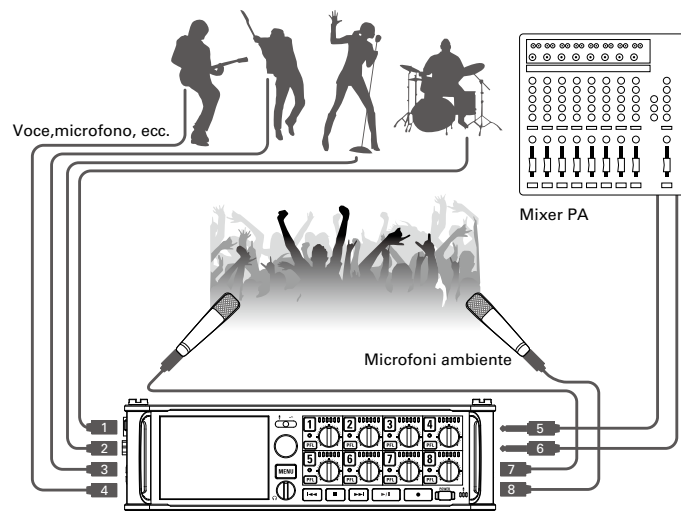





Display LCD

Schermata Home

Mixer

Icona status

 Stop	 Pausa
 Registrazione	 Esecuzione

Numero traccia
 Rosso: ingresso abilitato
 Verde: riproduzione traccia abilitata
 Grigio: ingresso disabilitato

Fader

Status alimentazione
 Phantom
 Acceso: abilitata
 Spento: disabilitata

Status Limiter
 Grigio: disabilitato
 Rosso: abilitato
 Giallo: in funzione

Nome take in registraz./riprod.
 Premete  quando in stop per visualizzare il nome della traccia successiva da registrare.

Card riproduzione
 Verde: usata per riprodurre
 Grigio: nessuna card

Formato del file in registraz./riprod. e frequenza di campionamento (per card)

Tipo di alimentazione e carica residua

DC: adattatore AC
 EXT: alimentazione esterna DC
 AA: batterie

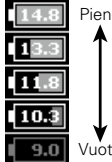

Timecode registrazione/riproduzione

Frame rate
 INT: timecode interno abilitato
 EXT: timecode ingresso esterno abilitato

Contatore (riproduzione/tempo di registrazione trascorso)

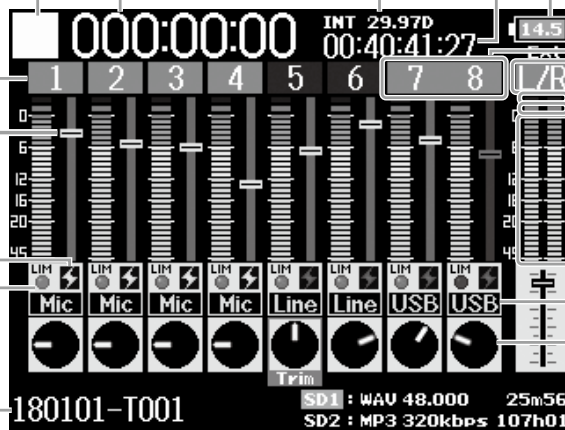

Ingressi in stereo-link

Tracce L/R

Indicatori del limiter
 Giallo: limiter in funzione

Indicatori di clip

Indicatori di livello

Sorgente ingresso (→P.80)

Trim

In registrazione: tempo di registrazione residuo
 In esecuzione: tempo di riproduzione residuo (per card)

SUGGERIMENTI

Se la schermata Home non è visualizzata, tenete premuto  per tornare alla schermata Home.

Display LCD (seguito)

■ Indicatori di livello

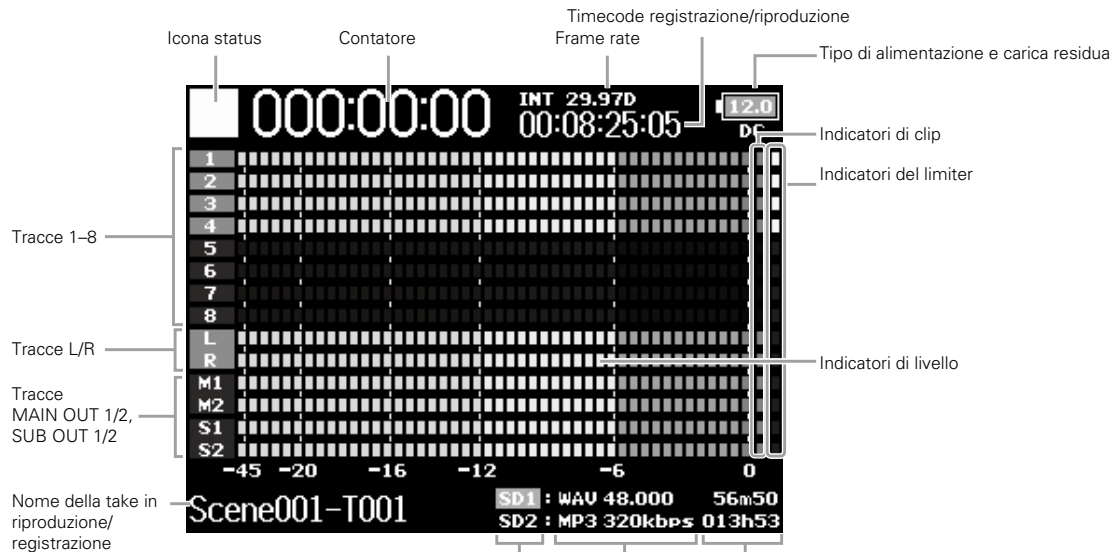

Card in riproduzione

Formato del file in registrat./riproduz. e frequenza di campionamento (per card)

In registrazione: tempo di registrazione residuo
In esecuzione: tempo di riproduzione residuo (per card)

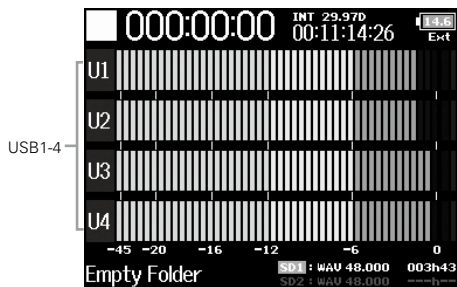

NOTE

Ruotate  per alternare la visualizzazione del mixer (tracce 1-8, MAIN OUT 1/2, SUB OUT 1/2, USB 1-4) o gli indicatori di livello (la visualizzazione di 1-4 può essere impostata → P.164) che appaiono sull'LCD.

Schermata di inserimento caratteri

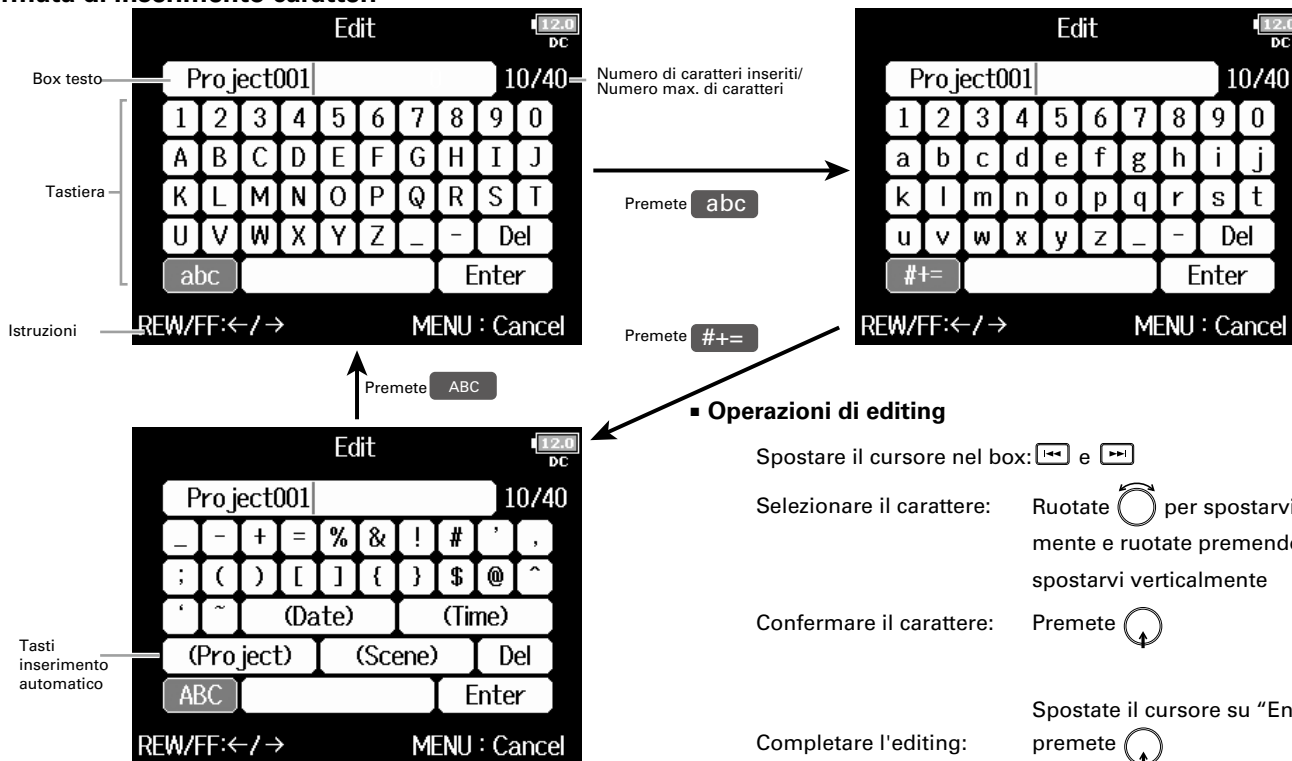

Operazioni di editing

Spostare il cursore nel box: e

Selezionare il carattere: Ruotate per spostarvi orizzontalmente e ruotate premendo per spostarvi verticalmente

Confermare il carattere: Premete

Completare l'editing: Spostate il cursore su "Enter" e premete





Annullare l'editing: Premete

NOTE

- The following characters can be used in project names:
(space)!#\$'()+,-0123456789;=@ABCDEFGHIJKLMNPQRSTU
VWXYZ[]^_`abcdefghijklmnopqrstuvwxyz~

Display LCD (seguito)

SUGGERIMENTI

- Premete  +  per cancellare il carattere precedente.
- Premete  +  per spostare il cursore su "Enter".

■ Tasti di inserimento automatico

(Date): Automaticamente inserisce la data. Esempio: 180210

(Time): Automaticamente inserisce l'ora. Esempio: 130950

(Project): Automaticamente inserisce "Project***" nel campo.

(Scene): Automaticamente inserisce il nome della scena.

Alimentazione

Usando batterie AA

1. Spegnete l'unità e allentate la vite del coperchio del comparto batterie per aprirlo.

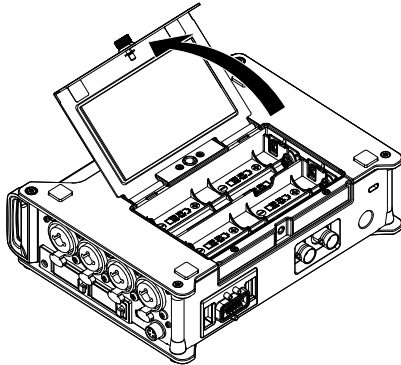

2. Installate le batterie.

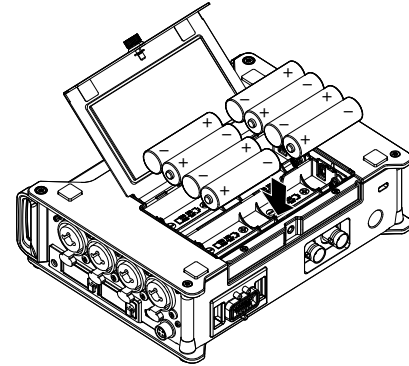

3. Chiudete il coperchio del comparto batterie e stringete la vite.

NOTE

- Attenzione: la custodia delle batterie potrebbe allentarsi se la vite del coperchio non è ben stretta.
- Usate un solo tipo di batterie (alcaline, NiMH o litio) alla volta.
- Caricate le batterie, impostate "Power Source" sul corretto tipo di batteria. (→ P.22)
- Se l'indicatore di carica residua diventa rosso, spegnete subito e installate nuove batterie.

Alimentazione (seguito)

Usando un adattatore AC

1. Collegate l'apposito adattatore AC al connettore DC IN.

2. Collegate l'adattatore AC alla presa.

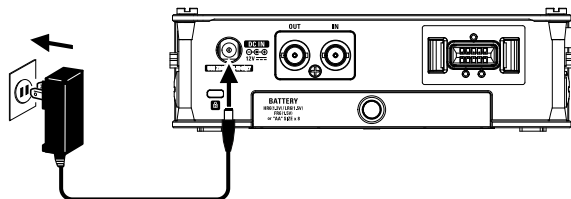

Usando una fonte di alimentazione DC esterna

1. Collegate l'alimentazione DC esterna al connettore EXT DC IN.

Collegate una fonte di alimentazione a corrente diretta a 9-18V.

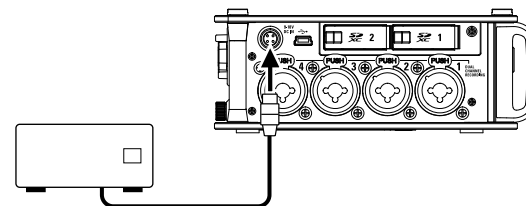

2. Se c'è un adattatore, collegatelo alla presa.

NOTE

- Collegando una fonte di alimentazione DC esterna, assicuratevi di eseguire le impostazioni della fonte di alimentazione stessa. (→ P.22)

Caricare una card SD

1. Spegnete l'unità e aprite il coperchio dello slot per card SD.

2. Inserite la card SD nello slot per card SD CARD 1 o 2.

Per estrarre una card SD:

Premete ulteriormente la card nello slot finché non sentite un click, poi estraetela.

NOTE

- Spegnete sempre l'unità prima di inserire o togliere una card SD. Inserire o togliere una card mentre l'unità è accesa potrebbe provocare la perdita di dati.
- Inserendo una card SD, assicuratevi di inserirla correttamente con il lato superiore rivolto verso l'alto, come illustrato.
- Se non è caricata nessuna card SD, non sarà possibile la registrazione o la riproduzione.
- Per formattare una card SD, vd P. 177.

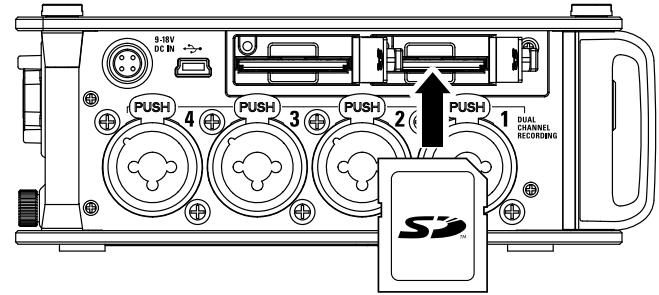

Accendere e spegnere l'unità

Accendere l'unità

1. Tenete premuto  brevemente.

Il LED di  si accende.

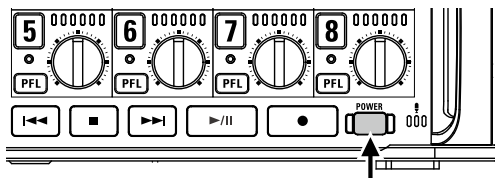

NOTE

- La prima volta che accendete l'unità dopo l'acquisto, dovete impostare data/ora (→ P. 19). Potete cambiare l'impostazione più tardi.
- Se appare "No SD Card!" sul display, verificate che la card SD sia inserita correttamente.
- Se appare "Card Protected!" sul display, significa che la protezione della card è abilitata. Fate scorrere lo sblocco sulla card per disabilitarla.
- Se appare "Invalid SD Card!" sul display, significa che la card non è stata formattata correttamente. Formattate la card o usatene un'altra. Per formattare una card SD, vd. 177.

Spegnere l'unità

1. Tenete premuto  brevemente.

NOTE

Tenete premuto finché non appare il logo ZOOM sull'LCD.



F8n si spegnerà automaticamente se non usato per 10 ore.

Per tenerlo sempre acceso, vd. "Disabilitare la funzione di risparmio energetico automatico" a P21 e impostate Auto Power OFF su Off.



Impostare data e ora (Date/Time (RTC))

Data e ora impostate su **F8n** sono usate durante la registrazione di file, ad esempio. Potete anche impostare il formato della data (anno, mese, giorno).

1. Premete .

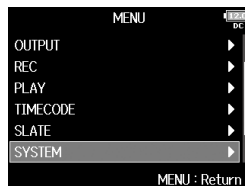
2. Usate  per selezionare SYSTEM, e premete .



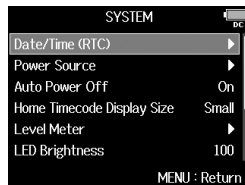

3. Usate  per selezionare Date/Time (RTC), e premete .



► Continuate in base a una delle seguenti procedure.

Impostare data e ora	P.19
Impostare il formato della data	P.20

Impostare data e ora

4. Usate  per selezionare Set Date/Time, e premete .

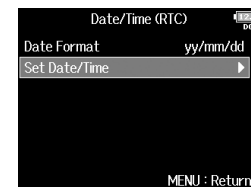

5. Cambiate l'impostazione.

- Cambiare le impostazioni
Spostare il cursore o cambiare il valore:





Ruotate 

Selezionare la voce da cambiare: Premete 

Alla prima accensione di **F8n** dopo l'acquisto, dovete impostare data/ora.



Impostare data e ora (Date/Time (RTC)) (seguito)

- 6.** Usate  per selezionare
Enter, e premete .



Ciò completa l'impostazione di data e ora.

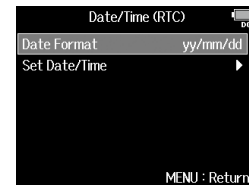

Impostare il formato della data

- 4.** Usate  per selezionare
Date Format, e premete .



- 5.** Usate  per selezionare il
formato, e premete .

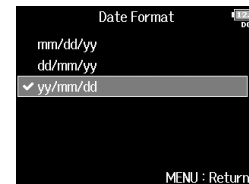



Valore impostazione	Spiegazione
mm/dd/yy	Ordine: mese, giorno, anno
dd/mm/yy	Ordine: giorno, mese, anno
yy/mm/dd	Ordine: anno, mese, giorno

Disabilitare la funzione di risparmio energetico automatico (Auto Power Off)



F8n si spegne automaticamente se non usato per 10 ore.

Per tenerlo sempre acceso, disabilitate la funzione di risparmio energetico automatico.

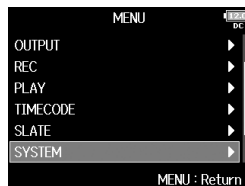

1. Premete .

2. Usate  per selezionare SYSTEM, e premete .

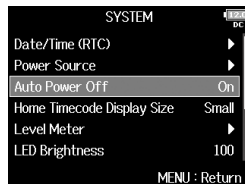

3. Usate  per selezionare Auto Power Off e premete .



4. Usate  per selezionare Off, e premete .

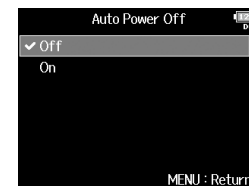



Scegliere il tipo di alimentazione (Power Source)



Impostate il voltaggio d'arresto della fonte di alimentazione DC esterna, il voltaggio nominale e il tipo di batterie, in modo che la visualizzazione della carica residua sia accurata.

Su questa pagina del menu, potete anche verificare il voltaggio di ogni tipo d'alimentazione e la carica residua delle batterie.

1. Premete .

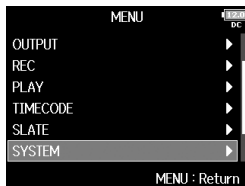
2. Usate  per selezionare SYSTEM, e premete .



3. Usate  per selezionare Power Source, e premete .

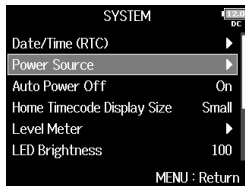



► Continuate in base ai una delle seguenti procedure.

- Impostare il voltaggio d'arresto della fonte di alimentazione DC (Ext DC) P.22
- Impostare il voltaggio nominale della fonte di alimentazione DC (Ext DC) P.23
- Impostare il tipo di batteria AA usato (Int AA) P.23

Impostare il voltaggio d'arresto della fonte di alimentazione DC (Ext DC)

Quando si usa una fonte di alimentazione DC esterna, se il voltaggio scende sotto il valore impostato **F8_n** smetterà automaticamente di registrare e si spegnerà.

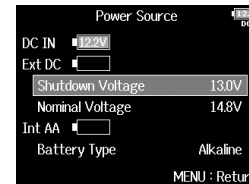

Se sono installate delle batterie tipo AA (Int AA), tuttavia, l'alimentazione passerà a Int AA e l'operatività continuerà.

4. Usate  per selezionare Shutdown Voltage, e premete .



SUGGERIMENTI

- Il voltaggio d'arresto è il voltaggio di quando l'alimentazione DC si arresta e non può fornire alimentazione.
- Vd. il manuale della fonte di alimentazione DC esterna per il valore del voltaggio d'arresto.

5. Usate  per selezionare il voltaggio, e premete .

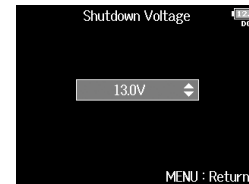

Impostare il voltaggio nominale della fonte di alimentazione DC (Ext DC)

4. Usate  per selezionare

Nominal Voltage, e premete

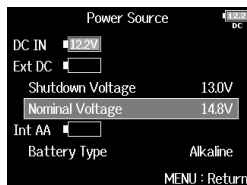

5. Usate  per selezionare il

voltaggio, e premete .

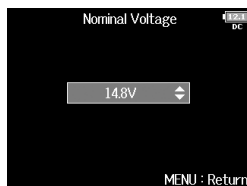

SUGGERIMENTI

- Il voltaggio nominale è il voltaggio della fonte di alimentazione DC esterna in condizioni normali. Questo valore dovrebbe essere indicato sulla fonte di alimentazione DC esterna.
- Impostabile da 12.0 a 15.0 V a intervalli di 0.2 V.

Impostare il tipo di batteria AA usato (Int AA)

4. Usate  per selezionare

Battery Type, e premete .



5. Usate  per selezionare il

tipo, e premete .

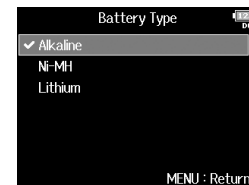

NOTE

- Se sono collegate più fonti di alimentazione, saranno usate in base a quest'ordine di precedenza.
- 1. Adattatore AC dedicato (DC IN)
- 2. Fonte di alimentazione DC esterna (Ext DC)
- 3. Batterie tipo AA nell'unità (Int AA)
- Il voltaggio di ognuna apparirà sul display.

Processo di registrazione

La registrazione con **F8n** segue il processo illustrato sotto.
I dati creati per ogni registrazione sono detti "take".

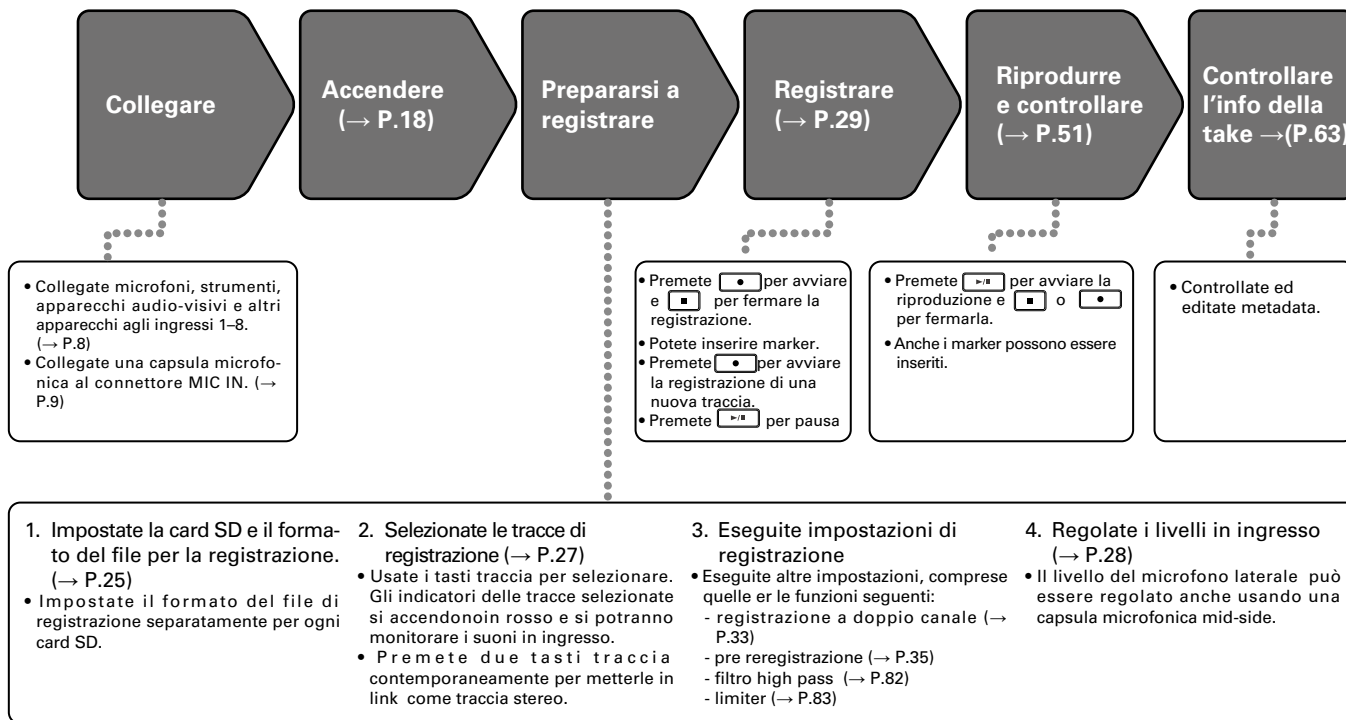

Abilitare la registrazione su card SD e impostare i formati del file

Il formato del file di registrazione può essere impostato indipendentemente per gli slot SD CARD 1 e 2.

SUGGERIMENTI

- E' possibile registrare lo stesso contenuto su due card usando le stesse impostazioni per entrambi gli slot. Questa funzione può essere usata per creare un backup nel caso il suono salti su una card, ad esempio.
- Potete anche registrare le tracce 1-8 senza mix su una card SD mentre registrate tutte le tracce mixate assieme come dati MP3 con tracce di destra e sinistra.

1. Premete .

2. Usate  per selezionare

REC, e premete .

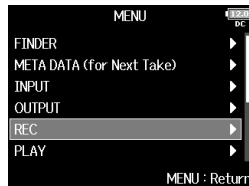



3. Usate  per selezionare

Rec to SD1 o Rec to SD2, e

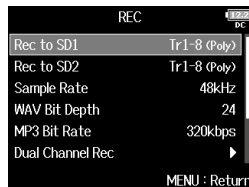
premete .



4. Usate  per selezionare il tipo di file, e premete .



Valore impostazione	Tracce registrate	Spiegazione
None	-	Non si registra niente sulla card SD.
Track1-8 (Poly WAV)	Tracce selezionate 1-8	E' creato un singolo file (multitraccia) che contiene audio per tracce multiple.
Track1-8 (Mono/Stereo WAV)		E' creato un file mono per ogni traccia mono e un singolo file stereo per ogni traccia stereo.
Track1-8 + L/R (Poly WAV)	Tutte le tracce selezionate	E' creato un singolo file (multitraccia) che contiene audio per tracce multiple.
Track1-8 + L/R (Mono/Stereo WAV)		E' creato un singolo file mono per ogni traccia mono e un singolo file stereo per ogni traccia stereo.
L/R (Stereo WAV)	Tracce L/R	E' creato un file stereo basato sul mix creato dal mixer interno.
L/R (Stereo MP3)		

Abilitare la registrazione su card SD e impostare i formati del file (seguito)

NOTE

- Registrando con impostazione Mono&Stereo, i file audio sono salvati in una cartella take che viene creata. (→ P.38)
- Registrando su 2 card SD contemporaneamente, i file sono salvati in cartelle take con lo stesso nome su entrambe le card. Le cartelle sono create automaticamente se non esistono già.
- Se la registrazione si dovesse fermare su una card SD perché, ad es., manca spazio, la registrazione continua sull'altra card. In tal caso, non togliete dallo slot la card che si è fermata. Ciò danneggia la card o i dati.

Selezionare gli ingressi e regolare i livelli

Potete selezionare quale tra gli ingressi 1–8 usare. Gli ingressi saranno registrati sulle tracce aventi gli stessi numeri. Ad esempio, l'ingresso 1 sarà registrato sulla traccia 1 e l'ingresso 2 sulla traccia 2.

Selezionare gli ingressi

1. Fate accendere l'indicatore di traccia premendo il **tasto traccia corrispondente al numero dell'ingresso da registrare.**

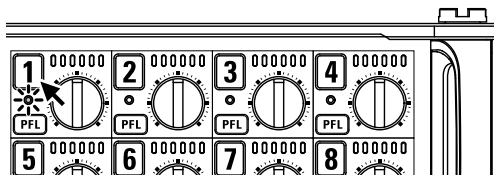

Cambia anche il colore di sfondo del numero di traccia sull'LCD.

Indicatore di traccia	Colore sfondo numero traccia	Spiegazione
Luce rossa	Rosso	Ingresso abilitato.
Spento	Grigio	Ingresso disabilitato.

NOTE

Anche i segnali dagli ingressi selezionati in tal modo saranno inviati alle tracce L/R.

Mettere in link gli ingressi come coppia stereo

1. Premendo il **tasto traccia 1**, premete il **tasto traccia 2**.

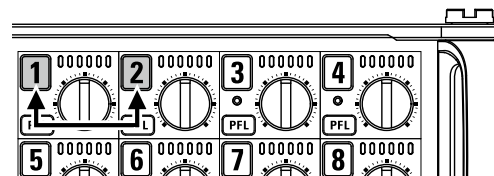



Le tracce 1 e 2 saranno unite come traccia stereo (stereo link). Ripetete la stessa procedura per disabilitare lo stereo link.

SUGGERIMENTI



- Le coppie di traccia 3/4, 5/6 e 7/8 possono anche essere messe in link in stereo allo stesso modo.
- Se è collegata una capsula microfonica che consente la selezione indipendente di ingresso L e R, anche lo stereo link può essere abilitato e disabilitato per le tracce.

Selezionare gli ingressi e regolare i livelli (seguito)

Regolare i livelli in ingresso

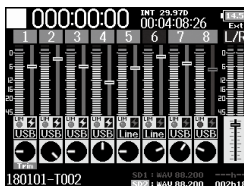
- 1.** Usate  per selezionare un assetto, e premete .



- 2.** Usate  per regolare il livello in ingresso, e premete .

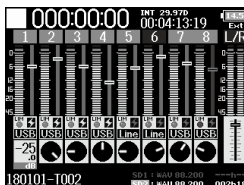

SUGGERIMENTI

- Impostabile su una gamma da +10 a +75 dB quando la fonte in ingresso è su "Mic", da -10 a +55 dB quando su "Line", e da -35 a +30 dB quando è su USB.
- Se il suono distorce anche abbassando il livello in ingresso, provate a cambiare il posizionamento del microfono e a regolare i livelli in uscita degli apparecchi collegati.
- Usare il limiter (→ P.83)
- Usare il filtro high pass (→ P.82)

NOTE

Quando è collegata una capsula microfonica, i livelli in ingresso su 1/2 non possono essere regolati con **F8n**. Usate il controllo di livello della capsula microfonica per regolarne il volume in ingresso.

Registrazione

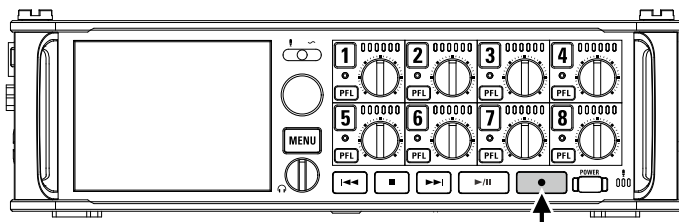

1. Premete .

Si avvia la registrazione.

SUGGERIMENTI

Se è abilitata la funzione timecode, la registrazione si avvia dal frame 00 (00 o 02 usando il drop frame) e i file termineranno esattamente sul secondo. Ciò rende facile la sincronizzazione in caso di editing a posteriori.

2. Premete per avviare una nuova take durante

la registrazione.

Ciò terminerà la take attuale e avvierà una nuova take continuando a registrare senza interruzione.

NOTE



E' possibile premere  nel corso della registrazione solo dopo aver registrato per almeno un secondo.

3. Premete per mettere in pausa.

NOTE

- Quando in pausa, l'intervallo è di un secondo.
- Quando la registrazione è in pausa, si aggiunge un marker nella posizione. Premete  per riavviare la registrazione.
- E' possibile un massimo di 99 marker su una take.

SUGGERIMENTI

- Durante la riproduzione, potete premere  e  per passare sui punti in cui i marker sono stati aggiunti.
- Potete anche aggiungere marker senza pausa. (→ P. 170)

4. Premete per fermare.

NOTE

- Se la dimensione massima del file viene superata durante la registrazione (→P.36), la registrazione continuerà in una nuova take con un numero superiore di uno. Non ci saranno vuoti nel suono tra due take in tal caso.
- Registrando su 2 card SD contemporaneamente, se la registrazione si ferma su una per mancanza di spazio, continuerà sull'altra senza interruzione.



SUGGERIMENTI

- I file sono salvati automaticamente a intervalli regolari durante la registrazione. Anche se l'alimentazione è interrotta o si verifica un altro problema inaspettato durante la registrazione, si può recuperare un file danneggiato suonandolo con **F8n**.
- Tenete premuto  quando la schermata HOME è aperta per verificare il nome che sarà dato alla prossima take registrata.



Impostare la frequenza di campionamento (Sample Rate)

Potete impostare la frequenza di campionamento usata per registrare file.

1. Premete .

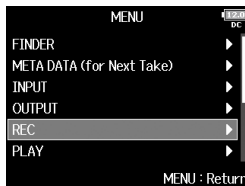
2. Usate  per selezionare REC, e premete .



3. Usate  per selezionare Sample Rate, e premete .

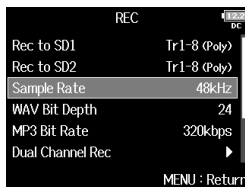

4. Usate  per selezionare la frequenza di campionamento, e premete .

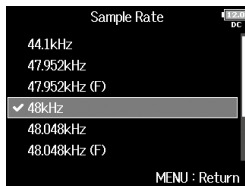

Valore impostazione	Spiegazione
44.1kHz, 48kHz, 88.2kHz, 96kHz, 192kHz	Frequenze di campionamento standard.
47.952kHz	Selezionatela registrando video a 23.976 frame per secondo se volete editare a 24 frame per secondo più tardi.
48.048kHz	Selezionatela registrando video a 24 frame per secondo se volete editare a NTSC 29.97 o 23.98 HD più tardi.
47.952kHz (F), 48.048kHz (F)	Queste funzionano allo stesso modo delle due sopra, ma i metadata di frequenza di campionamento saranno registrati come 48kHz per <FILE_SAMPLE_RATE>. Ciò abilita la riproduzione e l'editing con apparecchi e software che non supportano file a 47.952kHz e 48.048kHz WAV. La riproduzione, tuttavia, si verifica a ±0.1% della velocità di registrazione del file.



NOTE

- Quando il formato di registrazione del file è MP3, si possono selezionare solo 44.1kHz e 48kHz.
- Se è selezionato 192kHz, le tracce L/R non saranno registrate. Anche Input Delay e Output Delay sono disabilitati. Inoltre, Auto Mix, Ambisonic Mode, e Input Limiter > On/Off > On (Advanced) non sono impostabili.
- Audio Interface with Rec non può essere usato quando sono selezionati valori diversi da 44.1 kHz o 48 kHz.



Impostare la profondità di bit del file WAV (WAV Bit Depth)

Potete impostare la profondità di bit dei file WAV.

1. Premete .

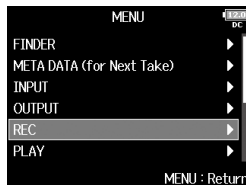
2. Usate  per selezionare REC, e premete .



3. Usate  per selezionare WAV Bit Depth, e premete .

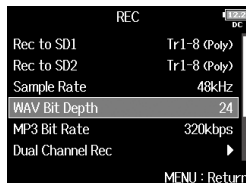

4. Usate  per selezionare la profondità di bit, e premete





SUGGERIMENTI

impostabile su 16-bit o 24-bit.

Impostare il bit rate del file MP3 (MP3 Bit Rate)

Potete impostare il bit rate dei file MP3 registrati.

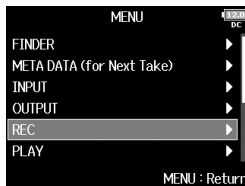

1. Premete .

2. Usate  per selezionare REC, e premete .

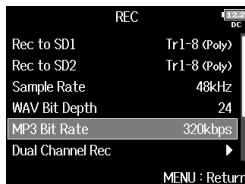

3. Usate  per selezionare MP3 Bit Rate, e premete .



4. Usate  per selezionare il bit rate, e premete .

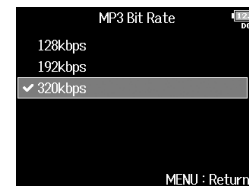

SUGGERIMENTI

Impostabile su 128 kbps, 192 kbps o 320 kbps.

Registrazione tracce simultaneamente a diversi livelli (Dual Channel Rec)

Assieme alla registrazione regolare, **F8n** può creare una seconda registrazione regolata su un altro livello in ingresso (registrazione a doppio canale). Ad esempio, usando la registrazione a doppio canale per registrare a un livello in ingresso di 12 dB sotto la registrazione regolare, potete preparare una sostituzione nel caso la registrazione regolare distorca, a causa del livello troppo alto della traccia.

La registrazione a doppio canale è utilizzabile con le tracce 1–4.

1. Premete .

2. Usate  per selezionare

REC, e premete .

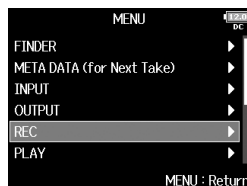

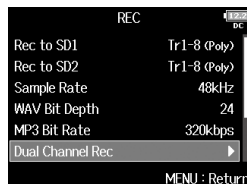

3. Usate  per selezionare

Dual Channel Rec, e premete

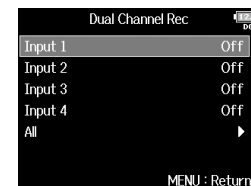

4. Usate  per selezionare la traccia, e premete .



5. Usate  per selezionare On, e premete .

Quando è attiva la registrazione a doppio canale, cambia il nome della seconda traccia corrispondente (5–8).

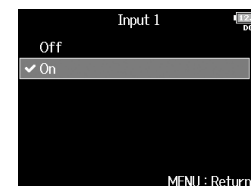

Registrazione tracce simultaneamente a diversi livelli (Dual Channel Rec) (seguito)

6. Aprite il mixer sulla schermata Home.

7. Regolate il livello in ingresso della traccia in registrazione a doppio canale.

Aesempio, quando è selezionata la traccia 1, regolate il livello in ingresso della traccia 5. (→P.28)

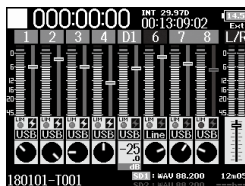



NOTE

- Usando la registrazione a doppio canale, la traccia numerata 4 numeri in più della traccia originale è usata per la seconda registrazione. Ad esempio, la traccia 5 è usata per la registrazione a doppio canale della traccia 1 e la traccia 6 è usata per la traccia 2. Le tracce in registrazione a doppio canale non possono essere usate indipendentemente.
- Quando è abilitata la registrazione a doppio canale, se è abilitato/disabilitato lo stereo-link per le tracce 1/2 o 3/4, la stessa impostazione sarà applicata alle tracce 5/6 o 7/8.
- Il limiter, il filtro high pass e le altre funzioni sono impostabili indipendentemente per le tracce regolari e per quelle a doppio canale.
- Se è collegata una capsula microfonica, il suo livello di registrazione in ingresso per il doppio canale è fisso a -12 dB rispetto alla traccia regolare.



SUGGERIMENTI

La registrazione a doppio canale aumenta la quantità di spazio usato sulle card SD.

Catturare l'audio prima dell'inizio della registrazione (Pre Rec)

Il segnale in ingresso può essere catturato per un massimo di 6 secondi prima di premere  (pre-recording). Ciò è utile, ad esempio, se  viene premuto troppo tardi.

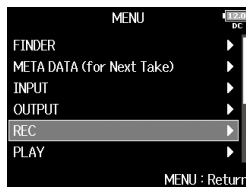

1. Premete .

2. Usate  per selezionare REC, e premete .

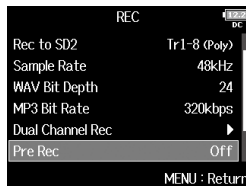

3. Usate  per selezionare Pre Rec, e premete .



4. Usate  per selezionare On, e premete .



Formato file	Frequenza campionamento	Max. tempo di preregistrazione
WAV	44.1kHz	6 secondi
	47.952kHz	6 secondi
	47.952kHz(F)	6 secondi
	48kHz	6 secondi
	48.048kHz	6 secondi
	48.048kHz(F)	6 secondi
	88.2kHz	3 secondi
	96kHz	3 secondi
MP3	192kHz	1 secondo
	44.1kHz	6 secondi
	48kHz	6 secondi



NOTE

La pre-registrazione sarà disabilitata se MENU > TIMECODE > Timecode > Mode (→ P.126) è su Int Record Run, Ext o Ext Auto Rec.

Dimensione massima del file (File Max Size)

La dimensione massima dei file di registrazione può essere impostata. Se un file di registrazione supera la dimensione massima, la registrazione continuerà in una nuova take con un numero di una cifra superiore. Non ci saranno interruzioni di suono tra le due take, quando ciò accade.

1. Premete .

2. Usate  per selezionare REC, e premete .

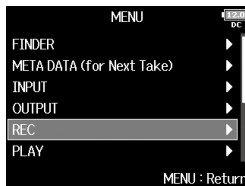

3. Usate  per selezionare File Max Size, e premete .

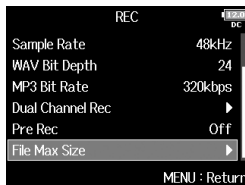

4. Usate  per selezionare Size, e premete .

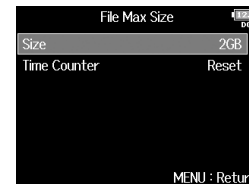

5. Usate  per selezionare la dimensione massima dei file in registrazione, e premete .





SUGGERIMENTI

E' utile impostare la dimensione massima su 640MB o 512MB per il backup su CD.



Visualizzare il tempo di registrazione totale per registrazioni lunghe (Time Counter)

Quando si registra per un lungo periodo, se è raggiunta la dimensione del file impostata con "File Max Size", la registrazione continuerà su una nuova take e il tempo di registrazione sarà resettato. Potete cambiarlo, tuttavia, in modo che non sia resettato e che appaia il tempo totale di registrazione.

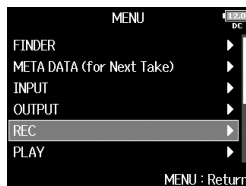

1. Premete .

2. Usate  per selezionare REC, e premete .



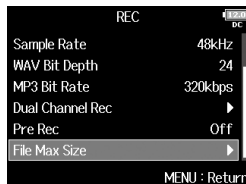

3. Usate  per selezionare File Max Size, e premete .



4. Usate  per selezionare Time Counter, e premete .



5. Usate  per selezionare Continuous, e premete .



Valore impostazione	Spiegazione
Continuous	Registrando, anche se si raggiunge la dimensione del file impostata con "Size", il counter sulla schermata Home non sarà resettato.
Reset	Registrando, se si raggiunge la dimensione del file impostata con "Size", il counter sulla schermata Home sarà resettato su 000:00:00.

Struttura di cartelle e file

Registrazndo con **F8n**, cartelle e file sono creati sulle card SD come illustrato sotto.

In generale, cartelle e file sono usati per gestire scene e take.

Struttura di file e cartelle

La struttura di cartelle e file varia a seconda del formato del file di registrazione. In aggiunta, i nomi di cartelle e file dipendono dal nome delle scene.

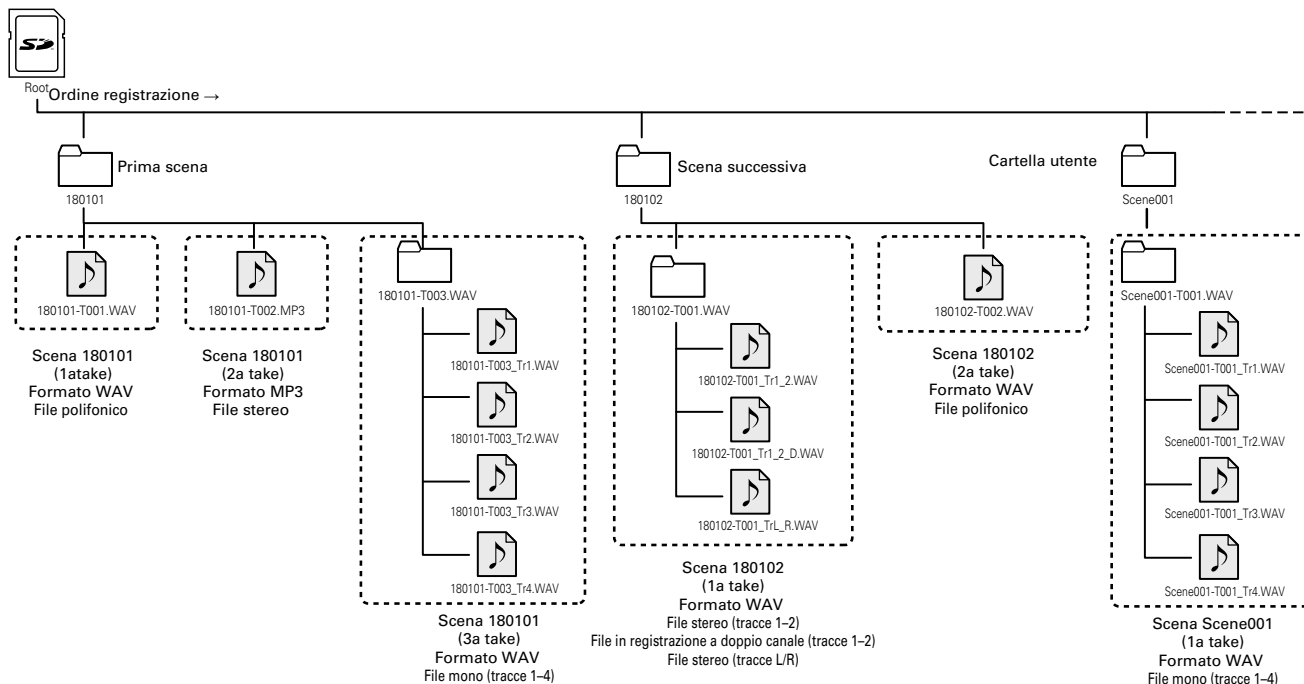

SUGGERIMENTI

- Take: è un'unità di dati creata per una singola registrazione.
- Scene: è un'unità contenente file multipli e take che comprendono una sola scena.

NOTE

- Abilitare la registrazione su card SD e impostare i formati del file (→ P.25)
- Impostare il nome delle scene (mode) (→ P.43)

Nomi delle take

Struttura	Spiegazione
Scene001-T001 	Nome scena: selezionate nessuno, il nome della cartella, la data o un nome inserito dall'utente (→ P.43). Numero scena: Premete + per avanzare di 1 unità. Numero take: questo numero aumenta di 1 unità per ogni registrazione fatta con lo stesso nome e numero di scena.

Nomi del file audio

I nomi dei file sono assegnati da **F8n** in base al formato del file—polifonico, mono o stereo. I numeri di traccia e altri dati sono aggiunti al nome del file.

Nomi dei file

I nomi dei file sono assegnati in base ai seguenti formati.

Tipo	Struttura	Spiegazione
File polifonico	Scene001-T001.wav 	File creato da registrazione polifonica. L'audio di tracce multiple è registrato su un singolo file.
File mono	Scene001-T001_Tr1.wav 	File creato da una registrazione monofonica.
File stereo	Scene001-T001_Tr1_2.wav 	File creato da una registrazione stereofonica.
File in registrazione a doppio canale	Scene001-T001_Tr1_D.wav 	File creato da una registrazione a doppio canale.

SUGGERIMENTI

Registrando con impostazione Mono&Stereo, i file audio sono salvati in una cartella take che viene creata.

Spostare la take registrata in precedenza nella cartella FALSE TAKE

Se la take appena registrata è sbagliata, potete usare una scorciatoia per spostare la registrazione nella cartella FALSE TAKE.

1. Aprire la schermata Home.

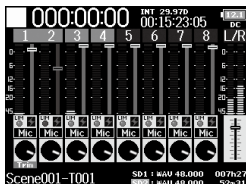

2. Tenete premuto .

SUGGERIMENTI

- Spostare la take appena registrata nella cartella FALSE TAKE riduce il numero della take registrata di 1 unità.
- Anche durante la registrazione, potete spostare la take registrata in precedenza nella cartella FALSE TAKE.

3. Usate  per selezionare

Yes, e premete .



Cambiare le note per la successiva take registrata (Note)

Potete inserire caratteri per una nota da usare come metadata nel file.

1. Premete .

2. Usate  per selezionare

META DATA (for Next Take),

e premete .

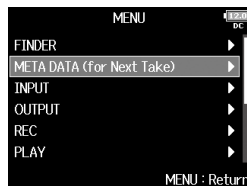

3. Usate  per selezionare

Note, e premete .

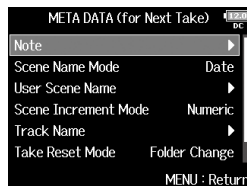

► Continuate in base a una delle seguenti procedure.

Editare note P.41

Selezionare note dall'elenco history P.42

Editare note

4. Usate  per selezionare
Edit, e premete .

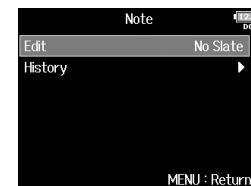

5. Editate la nota.

Vd "Schermata di inserimento caratteri" (→ P.13) per la modalità di inserimento.



NOTE



Questa nota è inserita nel metadata <NOTE>.

Cambiare le note per la successiva take registrata (Note) (seguito)

Selezionare note dall'elenco history

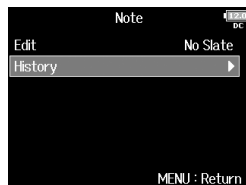
- 4.** Usate  per selezionare History, e premete .



- 5.** Usate  per selezionare la voce da usare, e premete .

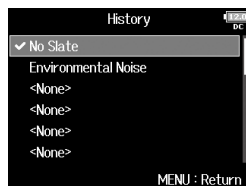

NOTE

L'elenco history sarà cancellato se si usa la funzione Factory Reset.

Impostare nome e numerazione delle scene

Potete impostare come nominare le scene (name mode), il nome di base della scena e la numerazione della scena.

1. Premete .

2. Usate  per selezionare

META DATA (for Next Take),

e premete .

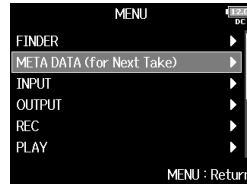

► Continuate in base a una delle seguenti procedure.

Impostare il nome delle scene (mode) P.43

Cambiare nome alla scena P.44

Selezionare un nome di scena dall'elenco history P.45

Impostare la progressione dei numeri di scena P.45

Impostare il nome delle scene (mode)

3. Usate  per selezionare

Scene Name Mode, e premete

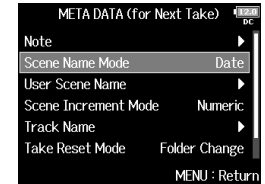

4. Usate  per selezionare la

modalità, e premete .

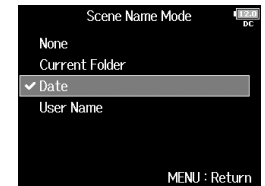

Impostare nome e numerazione delle scene (seguito)

Valore impostazione	Spiegazione
None	Il nome e il numero della scena non sono usati. Quando sono creati dei file di registrazione, essi sono nominati con il solo numero di take: "T001", "T002", "T003", ecc. Non si possono usare + per far avanzare il numero di scena di 1 unità. Esempio: T001.wav
Current Folder	Il nome della cartella attualmente selezionata è usato come nome della scena. Si possono usare + per far avanzare il numero della scena di 1 unità. Dopo aver fatto avanzare la scena di 1 unità, la cartella corrispondente sarà usata come destinazione di registrazione. Se la cartella non esiste già, sarà creata. Esempio: FOLDER001-T001.wav
Date	La data è usata come nome della scena. Non si possono usare + per far avanzare il numero di scena di 1 unità. Se la registrazione si verifica dopo il cambio di data, sarà creata una cartella scena con la data. Esempio: 20150101-T001.wav
User Name	Si usa un nome di scena inserito dall'utente. Si possono usare + per far avanzare il numero di scena di 1 unità. Nessuna cartella è creata in questo caso. Esempio: MYSCENE001-T001.wav

Cambiare nome alla scena

Se Scene Name Mode è su User Name, impostate il nome della scena usata in questo modo.

3. Usate per selezionare

User Scene Name, e premete

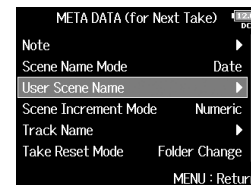

4. Usate per selezionare

Edit, e premete .

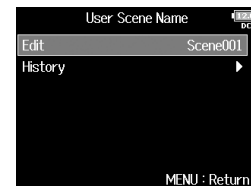

5. Editate il nome della scena.

Vd. "Schermata di inserimento caratteri" (→ P.13) per la modalità di inserimento.



NOTE

Il nome scena è inserito nel metadata <SCENE>.

Non potete inserire uno spazio o un segno @ all'inizio del nome.

Selezionare un nome di scena dall'elenco history

3. Usate  per selezionare User Scene Name, e premete

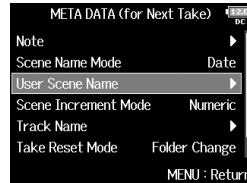

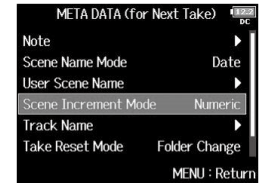

Impostare la progressione dei numeri di scena

3. Usate  per selezionare Scene Increment Mode, e



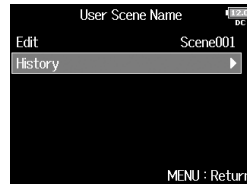

4. Usate  per selezionare History, e premete .



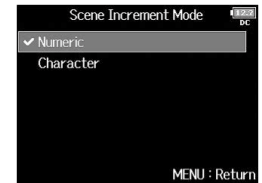



4. Usate  per selezionare come far avanzare i numeri di scena e premete .



5. Usate  per selezionare la voce da usare, e premete .



Valore impostazione	Spiegazione
Numeric	Premete  +  sulla schermata Home per incrementare il numero di scena di 1 unità. Esempio: Scene → Scene1 → Scene2 → ... → Scene9999
Character	Premete  +  sulla schermata Home per incrementare di 1 unità la lettera maiuscola posta alla fine del nome di scena. Se il nome della scena non ha lettere maiuscole alla fine, ne sarà aggiunta una. Esempio: Scene1 → Scene1A → Scene1B → ... → Scene1Z → Scene1AA → Scene1AB → ...

NOTE

L'elenco history sarà cancellato se si usa la funzione Factory Reset.

Impostare la condizione di reset del nome della take e il formato

Potete impostare la condizione di reset del nome della take e il formato usato durante la registrazione.

1. Premete .

2. Usate  per selezionare

META DATA (for Next Take),

e premete .

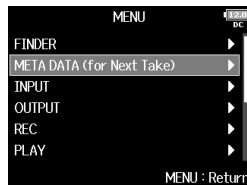

► Continuate in base a una delle seguenti procedure.

Impostare la condizione di reset del nome della take . . . P.46

Impostare il formato del nome della take P.47

Impostare la condizione di reset del nome della take

3. Usate  per selezionare

Take Reset Mode, e premete

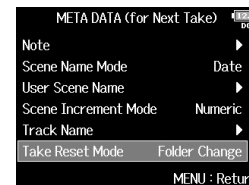

4. Usate  per selezionare la

modalità di reset, e premete

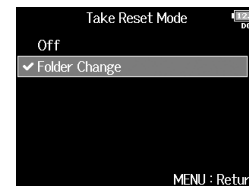

Valore impostaz.	Spiegazione
Off	Il numero di take non sarà resettato. Tuttavia, se la cartella è cambiata e questa contiene un numero più alto dell'attuale numero di take, il numero di take sarà impostato su un numero superiore di un'unità rispetto al numero di take più alto esistente.
Folder Change	Se la cartella di destinazione è cambiata, il numero di take sarà impostato su un numero più alto di un'unità rispetto al numero di take più alto di quella cartella.

Impostare il formato del nome della take

- 3.** Usate  per selezionare Take Name Format, e premete .

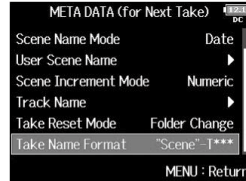

- 4.** Usate  per selezionare il formato, e premete .



Valore impostaz.	Spiegazione
"Scene"-T***	<p>"Scene"-T***</p> <p>Nome take</p> <p>Nome scena</p> <p>Esempio: Scene001-T001</p>
"Scene"_***	<p>"Scene"_***</p> <p>Nome take</p> <p>Nome scena</p> <p>Esempio: Scene001_001</p>

Cambiare nome alla traccia della successiva take registrata (Track Name)

Il nome della traccia impostato con la procedura seguente sarà assegnato alla successiva traccia registrata.

1. Premete .

2. Usate  per selezionare

META DATA (for Next Take),

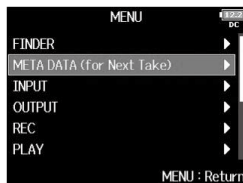

e premete .

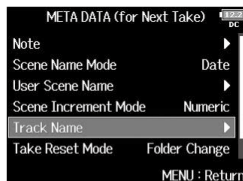

3. Usate  per selezionare

Track Name, e premete .



4. Usate  per selezionare la
traccia, e premete .





► Continuate in base a una delle seguenti procedure.

Editare il nome della traccia P.49

Selezionare un nome di traccia dall'elenco history P.49

SUGGERIMENTI

Sulla schermata Home, si possono usare  +  per aprire la schermata Track Name.

Editare il nome della traccia

- 5.** Usate  per selezionare Edit, e premete .



- 6.** Editate il nome della traccia.

Vd. "Schermata di inserimento caratteri" (→ P.13) per la modalità di inserimento.





NOTE

Il nome della traccia è inserito nel metadata <TRACK> <NAME> .

Selezionare un nome di traccia dall'elenco history

- 5.** Usate  per selezionare History, e premete .



- 6.** Usate  per selezionare la voce da usare, e premete .





NOTE

L'elenco history sarà cancellato se si usa la funzione Factory Reset.

Cambiare il numero della successiva take registrata

Il numero assegnato alla successiva take registrata può essere variato quando la schermata Home è aperta.

1. Tenete premuto .

2. Usate  per far aumentare o  per far diminuire il numero della successiva take registrata di 1 unità, e premete .



NOTE

Questa funzione non può essere usata durante la registrazione e la riproduzione o quando il metodo di assegnazione del nome della scena (Scene Name Mode) è su Date.

Potete cambiare la modalità di assegnazione del nome con la seguente voce del menu.

MENU > META DATA (for NextTake) > Scene Name Mode

Eseguire le registrazioni

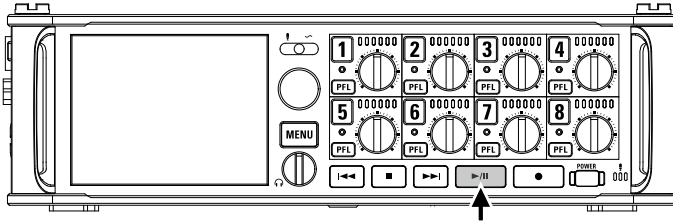



1. Premete .

■ Operazioni di riproduzione

Selezionare la take o passare a un marker:

Premete  o .

Ricerca indietro/avanti:

Tenete premuto  / .



Pausa/riprendere riproduzione: Premete .

NOTE

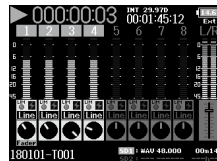
Le tracce che non hanno file in riproduzione sono grigie.



SUGGERIMENTI

- Più a lungo tenete premuto  / , più è veloce la ricerca indietro/avanti.
- Durante la riproduzione, premete i tasti traccia per passare da riproduzione (acceso in verde) a mute (spento).
- Appare un messaggio "Invalid Take!" se la take selezionata non è valida.
- Appare un messaggio "No Take!" se non esiste nessuna take da eseguire.
- Durante la riproduzione, potete premere  per aggiungere un marker da usare per saltare da uno all'altro. (→ P. 170)

2. Premete per tornare alla schermata Home.

Mixare le take

Potete cambiare volume e pan di ogni traccia durante la riproduzione.

1. **Aprire il mixer sulla schermata Home. (→ P.11)**

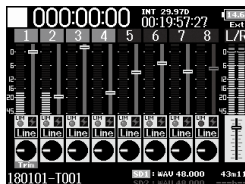

2. **Premete  per avviare la riproduzione.**

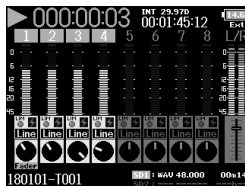

3. **Regolate le impostazioni parametro.**

- Operazioni di editing

Spostare il cursore o cambiare valore:

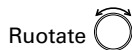

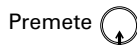

Selezionare il parametro da cambiare:



Parametro	Gamma impostazione	Spiegazione
Fader	Mute, -48.0 - +24.0 dB	Regola il livello del segnale in ingresso.
Panning	L100 - Center - R100	Regola la posizione stereo destra-sinistra del suono.

SUGGERIMENTI

- Il pan non può essere regolato quando Track Knob Option è su Fader.
- Potete ruotare  per spostare il cursore, e anche per regolare le impostazioni di MAIN OUT 1/2 e SUB OUT 1/2 (→ P.116).
- Se è selezionato un fader o una manopola pan, tenete premuto  per resettare ai valori di default. Se è già sui valori di default, selezionare un fader mette in mute la traccia.

NOTE

- Le impostazioni sono salvate separatamente per ogni take e sono usate durante la riproduzione.
- Le impostazioni di mix non sono salvate con la take se il formato è MP3.

Monitorare i segnali in riproduzione di tracce specifiche

Potete monitorare i segnali in riproduzione di tracce specifiche usando la modalità SOLO.

1. Aprire la schermata Home.

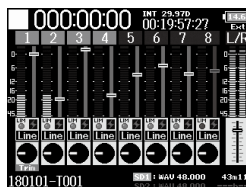

2. Premete  per avviare la riproduzione.

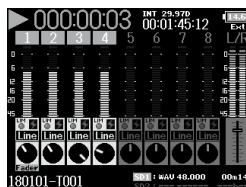

3. Premete  sulle tracce da monitorare.

Il colore di sfondo delle tracce selezionate diventa verde e i rispettivi indicatori di traccia diventano arancio.

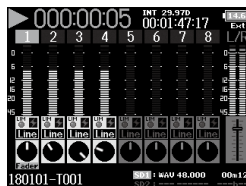

NOTE



La modalità SOLO può essere usata solo con tracce che possono essere riprodotte (indicatori accesi in verde).

4. Premete  per la traccia monitorata, per fermare il monitoring.



Cambiare la modalità di riproduzione (Play Mode)

Potete cambiare la modalità di riproduzione.

1. Premete .

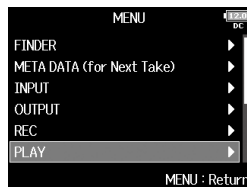
2. Usate  per selezionare
PLAY, e premete .



3. Usate  per selezionare
Play Mode, e premete .



4. Usate  per selezionare la
modalità di esecuzione, e
premete .





Valore impostazione	Spiegazione
Play One (single playback)	Sarà eseguita solo la take selezionata.
Play All (all playback)	Le take saranno riprodotte in continuo dalla prima selezionata all'ultima.
Repeat One (single repeat playback)	La take selezionata sarà eseguita ripetutamente.
Repeat All (all repeat playback)	Tutte le take nella cartella selezionata saranno eseguite ripetutamente.

Operazioni di take e cartelle (FINDER)

Il FINDER consente di visualizzare i contenuti delle card SD, take e cartelle e crea cartelle project/scene. Consente anche, ad esempio, di impostare e cancellare le cartelle di registrazione/riproduzione e visualizzare la loro informazione.

1. Premete .

2. Usate  per selezionare FINDER, e premete .

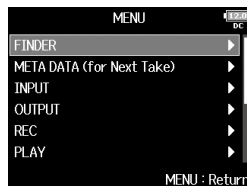



3. Ruotate  per selezionare la card SD, la cartella o la take da usare.



Operazioni di editing

Spostare cursore: Ruotate 

Scendere di 1 livello: Premete 

Salire di 1 livello: Premete 

SD card selezionata

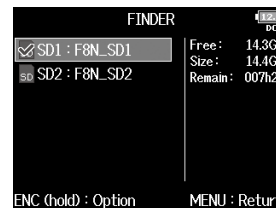

Spazio libero
Dimensione
Tempo di registrazione

Cartella selezionata

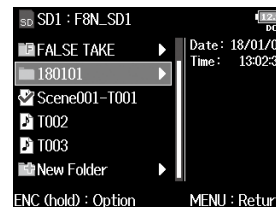

Data
Ora



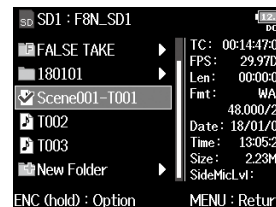

Take selezionata



Timecode
Frame rate
Lunghezza
Formato registrazione
Data creazione
Ora creazione
Dimensione
Livello microfono MS Side

Operazioni di take e cartelle (FINDER) (seguito)

NOTE

- Quando il cursore è su una take, potete premere  per eseguire la take selezionata. Potete anche usare ,  e .
- Appare un segno sulla take in riproduzione e sulla cartella di registrazione/riproduzione.

- Continuate in base a una delle seguenti procedure.

Creare cartelle.....	P.56
Selezionare la cartella della take di registrazione/ riproduzione.....	P.57
Controllare i marker della take usandoli per la riproduzione.....	P.57
Cambiare nome alla cartella e alla take.....	P.58
Copiare take su altre card e cartelle.....	P.58
Cancellare cartelle e take.....	P.59
Svuotare la cartella TRASH/FALSE TAKE.....	P.60

Creare cartelle

Le cartelle possono essere create all'interno della card SD/
cartella attualmente selezionata.

- 4.** Usate  per selezionare
New Folder, e premete .



- 5.** Editate il nome della cartella.

Vd. "Schermata di inserimento
caratteri" (→ P.13) per la modalità
di inserimento.

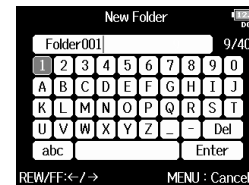



NOTE

- La cartella creata sarà impostata come cartella di registrazione.
- Il nome della cartella creata è scritto come metadata <PROJECT> o <SCENE>.
- Non potete inserire uno spazio o un segno @ all'inizio del nome.

Selezionare la cartella della take di registrazione/ riproduzione

Usate questa procedura per selezionare la cartella che contiene la take da eseguire o la cartella da usare per registrare take e tornare alla schermata Home.

- 4.** Tenete premuto ,
usate  per selezionare
Select, e premete .

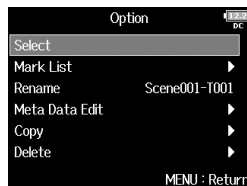

NOTE



- La prima take all'interno della card SD selezionata o della cartella sarà impostata come take di riproduzione.
- Dopo aver selezionato la cartella della take di registrazione/riproduzione, si riapre la schermata Home.

Controllare i marker della take usandoli per la riproduzione

Potete visualizzare l'elenco dei marker di una take registrata.

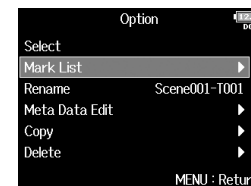
- 4.** Tenete premuto ,
usate  per selezionare
Mark List, e premete .



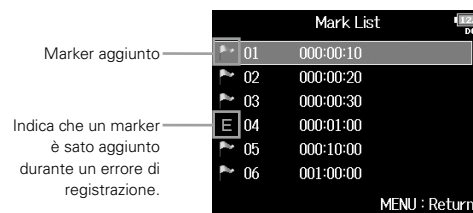

- 5.** Usate  per selezionare un marker, e premete .
- Si riapre la schermata Home, e la riproduzione si avvia dal marker.





Operazioni di take e cartelle (FINDER) (seguito)

Cambiare nome alla cartella e alla take

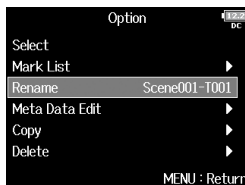
- 4.** Tenete premuto ,
usate  per selezionare
Rename, e premete .



Copiare take su altre card e cartelle

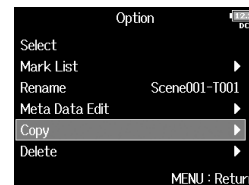

- 4.** Tenete premuto ,
usate  per selezionare
Copy, e premete .

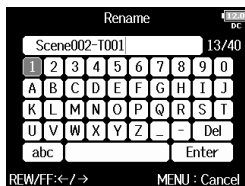

- 5.** Editate il nome della cartella/
take.

Vd. "Schermata di inserimento caratteri" (→ P.13) per la modalità di inserimento.



- 5.** Usate  per selezionare al
take da copiare, e premete
.

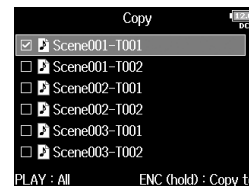

NOTE



- Il nome editato della cartella/take è inserito nel metadata <PROJECT> o <SCENE>.
- Non potete inserire uno spazio o un segno @ all'inizio del nome.

- 6.** Tenete premuto .

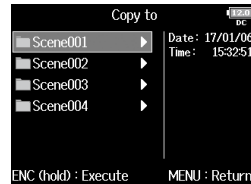
- 7.** Usate  per selezionare la destinazione di copia, e tenete premuto .

**NOTE**

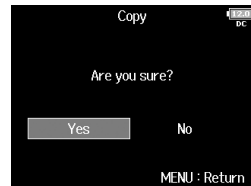

Vd. "Operazioni di take e cartelle" per la modalità di selezione di una cartella. (→ P.55)

- 8.** Usate  per selezionare Yes, e premete .

**Cancellare cartelle e take**

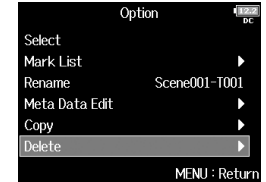
- 4.** Tenete premuto , usate  per selezionare Delete, e premete .



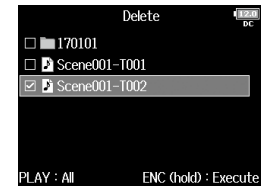

- 5.** Usate  per selezionare la cartella/take da cancellare, e premete . Premete  per annullare la cancellazione.

**NOTE**

Potete premere  per selezionare/deselezionare tutte le cartelle e take attualmente visualizzate.

- 6.** Tenete premuto .

Operazioni di take e cartelle (FINDER) (seguito)

- 7.** Usate  per selezionare
Yes, e premete .

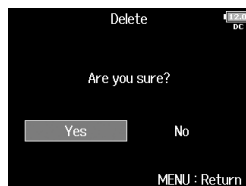

NOTE

- Le cartelle e le take cancellate non sono immediatamente eliminate dalla card SD. Vengono trasferite nella cartella TRASH.
- Cancellare cartelle e take dalla cartella TRASH eliminerà completamente i dati.

Svuotare la cartella TRASH/FALSE TAKE

- 4.** Usate  per selezionare
TRASH o FALSE TAKE.





Cartella TRASH





Cartella FALSE TAKE

- 5.** Tenete premuto .

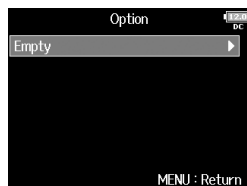
- 6.** Usate  per selezionare Empty, e premete .

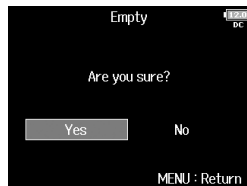

- 7.** Usate  per selezionare Yes, e premete .

**NOTE**

- Svuotare la cartella TRASH eliminerà completamente i dati.
- Svuotare la cartella FALSETAKE non cancellerà immediatamente i dati dalla card SD. Essi vengono trasferiti nella cartella TRASH.

Veduta d'insieme delle informazioni della take (metadata) salvate sui file

F8n scrive una gamma di informazioni (metadata) su file durante la registrazione.

Quando questi file sono letti da un'applicazione che supporta i metadata, dovrete essere in grado di controllare e usare le informazioni salvate.

SUGGERIMENTI

- I metadata sono dati che contengono informazioni relative ad altri dati. **F8n** salva nomi di scena e numeri di take, ad esempio, come metadata su file audio.
- Un chunk è un'unità che contiene dati multipli in un blocco singolo.
- Per usare metadata chunk BEXT e iXML, è necessaria un'applicazione che supporti entrambi i formati.

WAV file metadata

I metadata salvati su file registrati da **F8n** in formato WAV sono raccolti in chunk BEXT (Broadcast Audio Extension) e iXML.

Per informazioni sui metadata salvati in questi chunk, vd. "Metadata contenuti in chunk BEXT in file WAV" (→ P.187) e "Metadata contenuti in chunk iXML in file WAV" (→ P.188).

Metadata file MP3

I metadata salvati su file registrati da **F8n** in formato MP3 sono scritti come tag ID3v1.

Per informazioni sui campi ID3 e i formati per salvare metadata, vd. "Metadata e campi ID3 contenuti in file MP3" (→ P.190).

SUGGERIMENTI

- I file MP3 di **F8n** sono conformi allo standard MPEG-1 Layer III.
- I metadata MP3 non sono editabili.

1. Premete .

2. Usate per selezionare

FINDER, e premete .

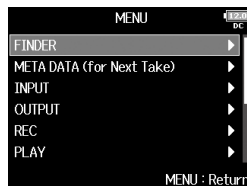

3. Usate per selezionare la

take, e premete .

Si apre la schermata Option.
Vd. "Operazioni di take e cartelle"
per l'uso di Finder. (→ P.55)



4. Usate per selezionare

Meta Data Edit, e premete

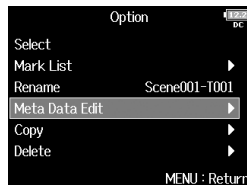

► Continuate in base a una delle seguenti procedure.

Controllare ed editare note	P.64
Selezionare note dall'elenco history	P.64
Controllare ed editare nomi di scena	P.65
Selezionare un nome di scena dall'elenco history	P.65
Controllare ed editare nomi di take	P.66
Circled take	P.67
Editare nomi di cartella (tape)	P.67
Editare nomi di project	P.68
Controllare ed editare nomi di traccia	P.68
Selezionare un nome di traccia dall'elenco history	P.69

Controllare ed editare metadati della take

Controllare ed editare note

5. Usate  per selezionare

Note, e premete .

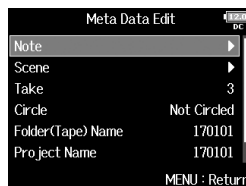

6. Usate  per selezionare

Edit, e premete .

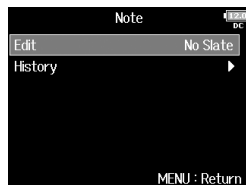

7. Editate la nota.

Vd. "Schermata di inserimento caratteri" (→ P.13) per la modalità di inserimento.



NOTE

Il contenuto della nota sarà inserito nel metadato <NOTE>.

Selezionare note dall'elenco history

5. Usate  per selezionare

Note, e premete .

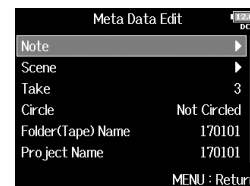

6. Usate  per selezionare

History, e premete .

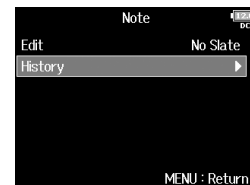

7. Usate  per selezionare la

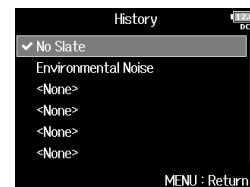

voce da usare, e premete



NOTE

L'elenco history sarà cancellato se si usa la funzione Factory Reset.

Controllare ed editare nomi di scena

- 5.** Usate  per selezionare Scene, e premete .

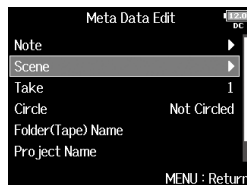

Selezionare un nome di scena dall'elenco history

- 5.** Usate  per selezionare Scene, e premete .

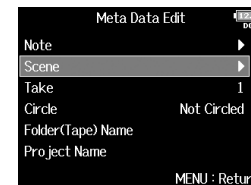

- 6.** Usate  per selezionare Edit, e premete .

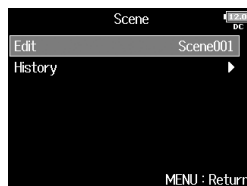

- 6.** Usate  per selezionare History, e premete .

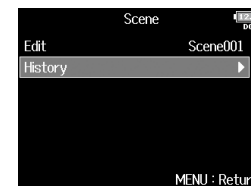

- 7.** Editate il nome della scena.
Vd. "Schermata di inserimento caratteri" (→ P.13) per la modalità di inserimento.

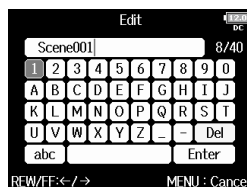

- 7.** Usate  per selezionare la voce da usare, e premete



NOTE

Il nome della scena è inserito nel metadata <SCENE>.

NOTE

L'elenco history sarà cancellato se si usa la funzione Factory Reset.

Controllare ed editare metadata della take (seguito)

Controllare ed editare nomi di take

5. Usate  per selezionare

Take, e premete .

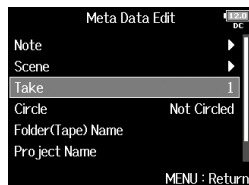

7. Terminati cambiamenti, usate

 per selezionare Enter,

e premete .





6. Cambiate il numero della

take.



- Operazioni di editing

Spostare il cursore o cambiare valore: Ruotate 

Selezionare il parametro da cambiare: Premete 

SUGGERIMENTI

Impostabile da 1 a 999.

NOTE

Il numero della take è inserito nel metadata <TAKE>.

Circled take

Usate questa funzione per aggiungere un segno @ all'inizio del nome della take migliore, in modo da farla notare. Si chiama "circled take".

5. Usate per selezionare

Circle, e premete .

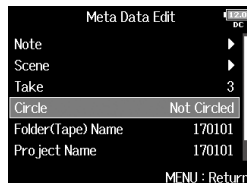

6. Usate per selezionare

Circled, e premete .

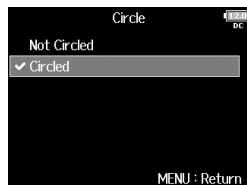

NOTE

- Per eliminare lo status di "circled", selezionate Not Circled e premete .
- Lo status "circled" è inserito nel metadata <CIRCLE> .

Editare nomi di cartella (tape)

5. Usate per selezionare

Folder (Tape) Name, e

premete .

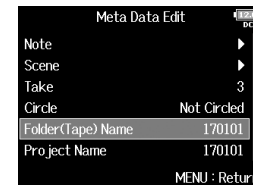

6. Editate il nome della cartella (tape).

Vd. "Schermata di inserimento caratteri" (→ P.13) per la modalità di inserimento.





NOTE

- Il nome della cartella (tape) è inserito nel metadata <TAPE>.
- Il nome della cartella (tape) usato immediatamente dopo la registrazione è il nome della cartella in cui la take è stata registrata.

Controllare ed editare metadata della take (seguito)

Editare nomi di project

- 5.** Usate  per selezionare Project Name, e premete .

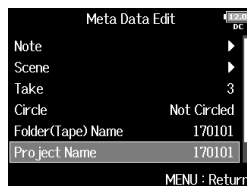

- 6.** Editate il nome del project.



Vd. "Schermata di inserimento caratteri" (→ P.13) per la modalità di inserimento.





NOTE

- Il nome del project è inserito nel metadata <PROJECT>.
- Il nome del project usato immediatamente dopo la registrazione è il nome della cartella di livello più alto (all'interno della root directory della card SD) che contiene la cartella in cui la take è stata registrata.

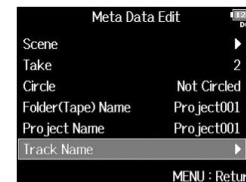

Controllare ed editare nomi di traccia

- 5.** Usate  per selezionare Track Name, e premete .



- 6.** Usate  per selezionare la traccia, e premete .



- 7.** Usate  per selezionare Edit, e premete .



8. Editate il nome della traccia.



Vd. "Schermata di inserimento caratteri" (→ P.13) per la modalità di inserimento.





NOTE

Il nome della traccia è inserito nel metadata <TRACK> <NAME>.

Selezionare un nome di traccia dall'elenco history

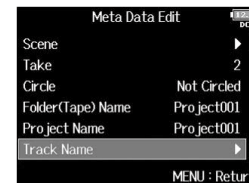
5. Usate  per selezionare Track Name, e premete .



6. Usate  per selezionare la traccia, e premete .

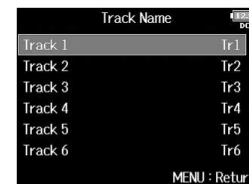

7. Usate  per selezionare History, e premete .



Controllare ed editare metadata della take (seguito)

- 8.** Usate  per selezionare la voce da usare, e premete



NOTE



L'elenco history sarà cancellato se si usa la funzione Factory Reset.

Scrivere sound report (Create Sound Report)

Un sound report comprende informazioni sui tempi di registrazione e sulle take.

I report si possono scrivere come file in formato CSV (F8n_[folder name].CSV). Potete editare i commenti scritti nei sound report.

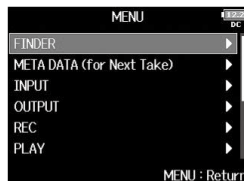

1. Premete .

2. Usate  per selezionare
FINDER, e premete .



3. Usate  per selezionare la
cartella o la card SD per la
quale volete creare un sound
report, e tenete premuto



4. Usate  per selezionare
Create Sound Report,
e premete .

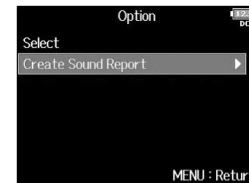



► Continuate in base a una delle seguenti procedure.



Scrivere un sound report	P. 72
Editare i commenti	P. 72
Selezionare i commenti dall'elenco history	P. 73

Scrivere sound report (Create Sound Report) (seguito)

Scrivere un sound report

- 5.** Usate  per selezionare Create, e premete .



- 6.** Usate  per selezionare Yes, e premete .

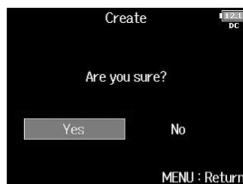

Ciò scrive il sound report all'interno della card SD o cartella selezionata.



NOTE

- Nel sound report viene scritta solo l'informazione relativa alle take nella cartella o nella card SD.
- Se esiste già un file di sound report con lo stesso nome, esso sarà sovrascritto. Fate attenzione.



Editare i commenti

- 5.** Usate  per selezionare Info Edit, e premete .



- 6.** Usate  per selezionare Comments, e premete .



- 7.** Usate  per selezionare Edit, e premete .





- 8.** Editate il commento.



Vd. "Schermata di inserimento caratteri" (→ P.13) per la modalità di inserimento.





Selezionare i commenti dall'elenco history

- 5.** Usate  per selezionare Info Edit, e premete .



- 6.** Usate  per selezionare Comments, e premete .



- 7.** Usate  per selezionare History, e premete .



- 8.** Usate  per selezionare la voce da usare, e premete



SUGGERIMENTI

L'elenco history sarà cancellato se si usa la funzione Factory Reset.

Flusso di segnale in ingresso e uscita

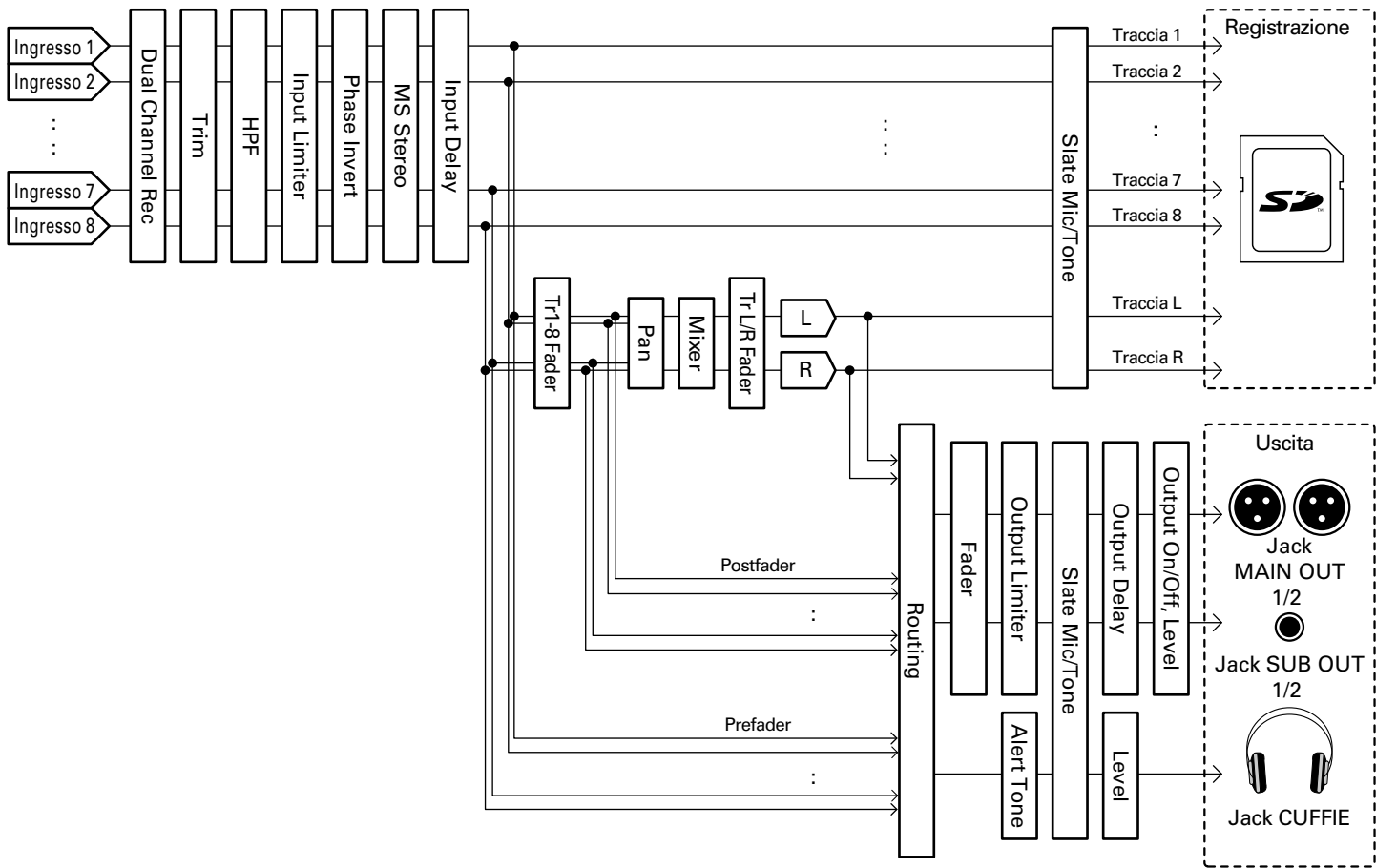

Regolare il bilanciamento del monitoraggio del segnale in ingresso

Potete regolare il volume e il pan di ogni segnale in ingresso durante il monitoraggio.

1. Aprite il mixer sulla schermata Home. (→ P.11)

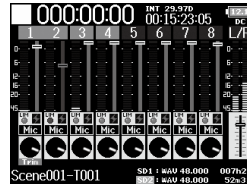

2. Usate  per regolare i fader.

SUGGERIMENTI

- La gamma di impostazione del fader è mute e da -48.0 a $+24.0$ dB.
- Potete ruotare  per spostare il cursore, e anche regolare le impostazioni dei segnali di MAIN OUT 1/2 e SUB OUT 1/2. (→ P.116)

NOTE



- I fader di MAIN OUT 1/2 e SUB OUT 1/2 non influiscono sui livelli del microfono slate e sul tono slate.
- Queste impostazioni di volume influiscono solo sui segnali del monitoraggio. Non hanno effetto sui dati registrati.
- Le impostazioni sono salvate separatamente per ogni take già registrata e sono modificabili in riproduzione. (→ P.52)
- Le impostazioni del mix non sono salvate con la take se il formato di registrazione è MP3.

Impostare la funzione della manopola di traccia (Track Knob Option)



E' possibile variare il layout della schermata Home e le funzioni della manopola di traccia.

Impostare la funzione della manopola di traccia

1. Premete .

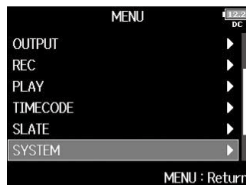
2. Usate  per selezionare SYSTEM, ed premete .



3. Usate  per selezionare Track Knob Option, e premete .

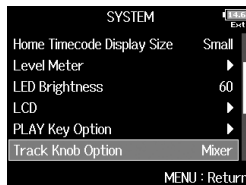

► Continuate in base a una delle seguenti procedure.

- Regolare le impostazioni di trim con manopole di traccia..... P. 76
- Regolare le impostazioni di fader e pan con le manopole di traccia..... P. 77

Regolare le impostazioni di trim con manopole di traccia

Questa funzione è limitata al cambiamento dei livelli in ingresso.

4. Usate  per selezionare Trim, e premete .



5. Aprite il mixer sulla schermata Home.

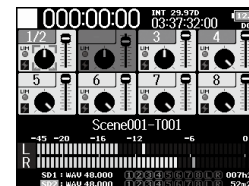

6. Usate  di una traccia per regolarne il trim.

SUGGERIMENTI



Il livello di pan e fader è modificabile come segue.

Spostare il cursore, cambiare valore all'impostazione: Ruotate 

Selezionare il parametro da variare: Premete 

Regolare le impostazioni di fader e pan con le manopole di traccia

Le manopole di traccia possono essere usate per regolare velocemente le impostazioni di fader e pan di ogni traccia.

4. Usate  per selezionare Mixer e premete .



5. Aprite il mixer sulla schermata Home .

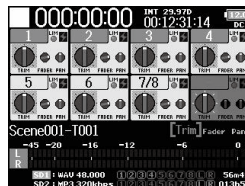

6. Usate  per selezionare il parametro da regolare, e premete .

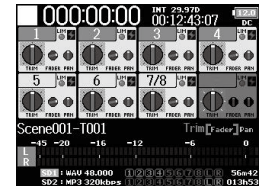





7. Usate  per la traccia da regolare per cambiarne il valore d'impostazione.

SUGGERIMENTI

La posizione della manopola sul display mostra sempre l'impostazione attuale.

NOTE

Ad es., dopo aver cambiato il parametro da regolare, se le posizioni di  e della manopola sul display sono diverse, la manopola sul display sarà grigia, e spostare  non influirà sull'impostazione. In tal caso, se regolate  perché si abbinì alla posizione della manopola sul display, la manopola sul display e  saranno in link, e potrete usare  per regolarne il valore di impostazione ancora.

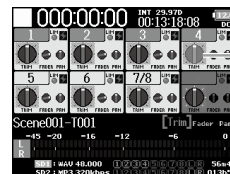

Parametri con valori impostazione e posizioni  diverse

Regolare il volume della traccia L/R

1. Aprire la schermata Home.

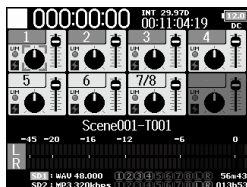

2. Premete  + .

NOTE

Le scorciatoie sono disabilitate durante la riproduzione.

3. Usate  per regolare il volume.



NOTE

- Le impostazioni del volume influiscono sul risultato della registrazione.
- Se è registrata solo la traccia L/R, l'impostazione del fader della traccia L/R per la take sarà salvata come 0dB.

4. Terminata la regolazione, premete  o  + .

NOTE

E' abilitato solo quando Track Knob Option non è su Fader. Se è su Fader, potete solo regolare usando  per selezionare.

Monitorare i segnali in ingresso di tracce specifiche (PFL/SOLO)

Potete monitorare i segnali in ingresso di tracce specifiche. Anche le tracce che non sono state impostate su registrazione possono essere inserite nella schermata PFL e i loro suoni in ingresso possono essere monitorati. Ciò è utile usando tracce come ingressi di ritorno. Potete anche eseguire varie impostazioni su queste tracce.

1. Premete **[PFL]** sulle tracce da monitorare.

Ti tasti delle tracce selezionate si accendono in arancio, e si apre la schermata PFL.

Appare "PFL" o "SOLO" in alto sul display, e sarete in grado di monitorare il segnale in ingresso con le cuffie.

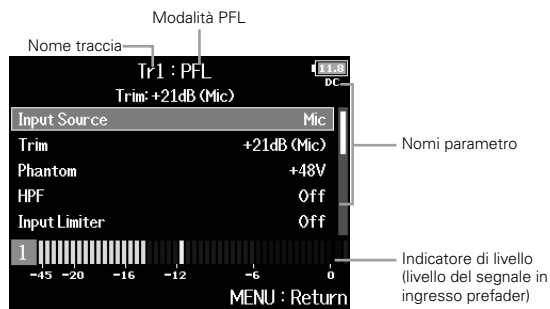

Parametro	Spiegazione
Input Source	Imposta la fonte in ingresso.
Trim	Imposta il livello in ingresso.
Phantom	Imposta l'alimentazione phantom.
HPF	Imposta il filtro high pass.
Input Limiter	Imposta il limiter.
Fader	Imposta il livello del fader.
Pan	Imposta il pan.

Parametro	Spiegazione
Phase Invert	Imposta la fase.
Side Mic Level	Imposta il livello del microfono laterale di una capsula microfonica mid-side.
Input Delay	Imposta il delay in ingresso.
Plugin Power	Imposta l'alimentazione plugin.
Stereo Link	Imposta lo stereo link.
Stereo Link Mode	This sets the stereo link mode.
PFL Mode	This sets the monitoring volume on the PFL screen.

NOTE

Ciò non cambia i segnali in uscita da MAIN OUT e SUB OUT.

SUGGERIMENTI

Usate  per selezionare parametri e cambiare valori di impostazione.



2. Premete **[PFL]** o **[MENU]** per le tracce monitorate.

Aprire la schermata Home.



Impostare la fonte in ingresso (Input Source)

Seguite queste procedure per impostare la fonte in ingresso di ogni traccia.

1. Premete .

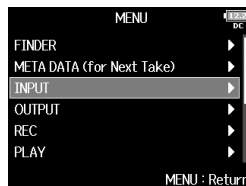
2. Usate  per selezionare **INPUT**, e premete .



3. Usate  per selezionare **Input Source**, e premete .

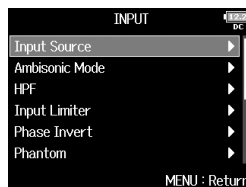

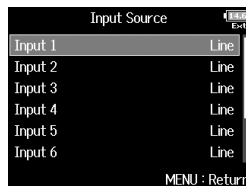

4. Usate  per selezionare **una traccia**, e premete .



SUGGERIMENTI

Selezionate ALL per impostare tutte le tracce allo stesso tempo.

5. Usate  per selezionare la **fonte in ingresso**, e premete .

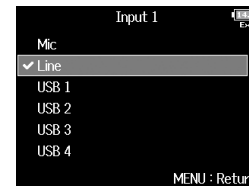

Valore impostazione	Spiegazione
Mic	Selezionatela quando collegate un microfono o altro dispositivo con un basso livello in ingresso.
Line	Selezionatela quando collegate dispositivi a livello linea. Il livello in ingresso sarà ridotto di 20 dB rispetto a quando è selezionato "Mic".
USB 1, USB 2, USB 3, USB 4	Quando Audio Interface with Rec (→ P.147) è su On, i segnali in uscita dal computer sono trattati come segnali in ingresso.



NOTE

- Quando è collegata una capsula microfonica, Input Source non può essere cambiato per gli ingressi 1 e 2.
- Quando è abilitata la registrazione a doppio canale (→ P.33), Input Source non può essere variato per le tracce in registrazione a doppio canale.



Impostare il volume di monitoraggio sulla schermata PFL (PFL Mode)

Sulla schermata PFL, potete impostare il suono monitorato in modo che sia su ascolto prefader (PFL) o assolo postfader (SOLO).

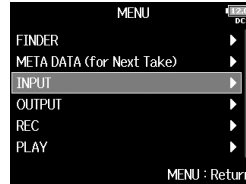

1. Premete .

2. Usate  per selezionare INPUT, e premete .

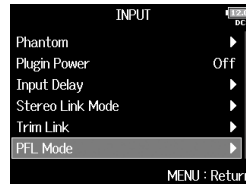

3. Usate  per selezionare PFL Mode, e premete .



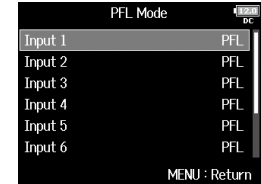

4. Usate  per selezionare la traccia, e premete .



SUGGERIMENTI

Selezionate ALL per impostare tutte le tracce allo stesso tempo.

5. Usate  per selezionare la modalità, e premete .



Valore impostazione	Spiegazione
PFL	Monitora il suono prefader.
SOLO	Monitora il suono postfader.



NOTE

Quando è aperta la schermata PFL durante la riproduzione, il suono monitorato sarà post-fader (SOLO) a prescindere dall'impostazione.



Tagliare il rumore delle basse frequenze (HPF)

Il filtro high pass può tagliare le basse frequenze per ridurre il rumore del vento, i pop vocali e altri rumori.

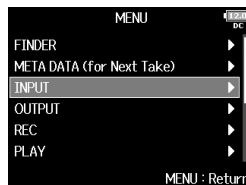

1. Premete .

2. Usate  per selezionare
INPUT, e premete .

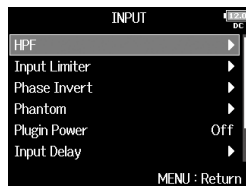

3. Usate  per selezionare
HPF, e premete .



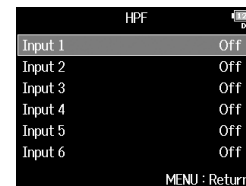

4. Usate  per selezionare
l'ingresso, e premete .



SUGGERIMENTI

Selezionate ALL to set all inputs at the same time.

5. Usate  per impostare la
frequenza di taglio, e premete
.



NOTE

HPF influisce anche sui dati in registrazione a doppio canale.

SUGGERIMENTI

Impostabile su Off o tra 10 e 240 Hz.

Limiting in ingresso

Il limiter può impedire la distorsione controllando i segnali in ingresso che presentano livelli eccessivamente alti.

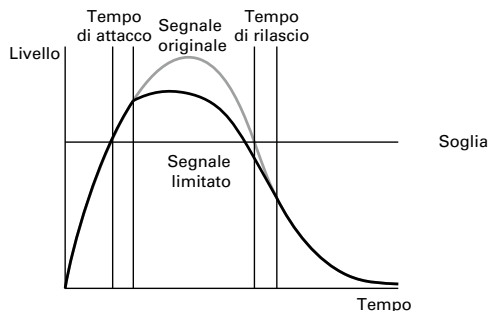

Quando il limiter è su ON, se il segnale in ingresso supera il valore della soglia impostata, il livello del segnale sarà abbassato per evitare la distorsione.

Il tempo d'attacco indica quanto a lungo il segnale supera la soglia prima che il limiter entri in azione. Il tempo di rilascio indica quanto tempo impiega il limiter a fermarsi, dopo che il segnale scende sotto la soglia. Potete cambiare questi due parametri per regolare la qualità del suono.

SUGGERIMENTI

F8n ha un limiter di nuova concezione, che fornisce 10 dB di headroom, consentendo ai segnali di essere mantenuti sotto la soglia impostata, perciò in grado di impedire più efficacemente la distorsione.

1. Premete

2. Usate per selezionare

INPUT, e premete

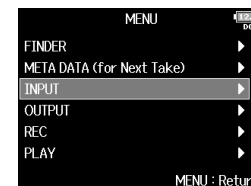

3. Usate per selezionare

Input Limiter, e premete

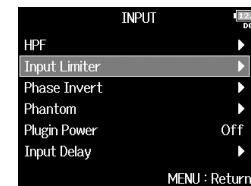

4. Usate per selezionare

l'ingresso, e premete

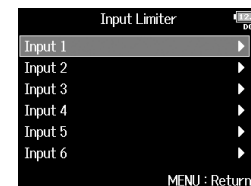

SUGGERIMENTI

Selezionate ALL per impostare tutti gli ingressi allo stesso tempo.

Limiter in ingresso (seguito)

► Continuate in base a una delle seguenti procedure.

Usare il limiter	P.84
Impostare il tipo	P.85
Impostare la soglia	P.86
Impostare il tempo di attacco	P.86
Impostare il tempo di rilascio	P.87
Impostare il livello obiettivo	P.88

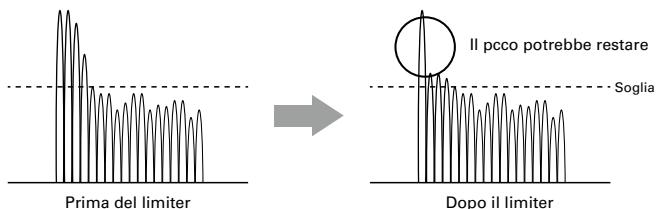

On (Normal)

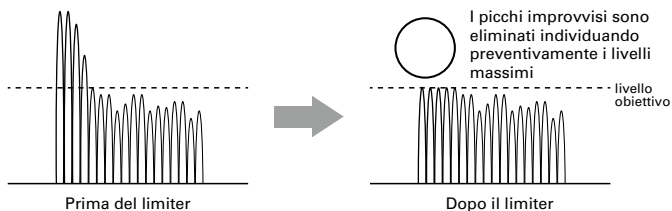

On (Advanced)



Usare il limiter

5. Usate  per selezionare On/Off, e premete .



6. Usate  per selezionare l'impostazione, e premete .

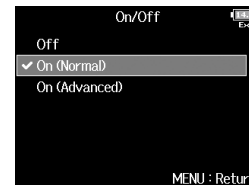

Valore impostazione	Spiegazione
Off	Disabilita il limiter.
On (Normal)	Applica un limiter normale. Ratio: 20:1.
On (Advanced)	Individuando preventivamente il livello massimo, questo limiter ottimizzato impedisce la distorsione anche più del limiter normale. La ratio è ∞:1, garantendo maggiore head-room interno.

NOTE

Su On (Advanced), la latenza in ingresso di **F8n** aumenta di 1 ms. Monitorando i suoni in registrazione con un microfono in tempo reale, l'aumentata latenza può provocare interferenza tra il suono trasmesso dall'aria dalla fonte e il suono delay monitorato, rendendo difficile il monitoraggio accurato.



NOTE

- Su On (Advanced), la frequenza di campionamento non può essere impostata su 192 kHz. Inoltre, quando la frequenza di campionamento è su 192 kHz, l'impostazione On (Advanced) non può essere selezionata.

Impostare il tipo

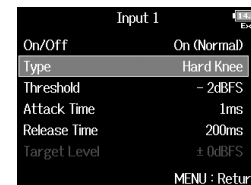
- 5.** Usate  per selezionare Type, e premete .



- 6.** Usate  per selezionare il tipo, e premete .



Valore impostazione	Spiegazione
Hard Knee	Sono attenuati solo i picchi che superano la soglia. Nessun effetto sotto la soglia.
Soft Knee	Il limiter gradatamente influisce sul segnale circa 6 dB sotto la soglia, per un effetto più delicato.



NOTE

Questa impostazione può essere eseguita quando On/Off è su On (Normal).

Limiter in ingresso (seguito)

Impostare la soglia

Imposta il livello al quale il limiter inizia a operare.

- 5.** Usate  per selezionare Threshold, e premete .

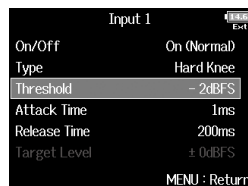



- 6.** Usate  per regolare l'impostazione, e premete .



Impostare il tempo di attacco

Imposta il tempo necessario affinché il limiter si avvii, dopo che il segnale in ingresso supera la soglia.

- 5.** Usate  per selezionare Attack Time, e premete .



- 6.** Usate  per regolare il tempo, e premete .



SUGGERIMENTI

Impostabile da -16 a -2 dBFS.

NOTE

Questa impostazione può essere effettuata quando On/Off è su On (Normal).

SUGGERIMENTI

Impostabile da 1 a 4 ms.

NOTE

Questa impostazione può essere effettuata quando On/Off è su On (Normal).

Impostare il tempo di rilascio

Imposta il tempo necessario affinché il limiter si fermi, dopo che il segnale in ingresso è sceso sotto la soglia.

5. Usate  per selezionare

Release Time, e premete .



6. Usate  per regolare il

tempo, e premete .



NOTE

Questa impostazione può essere effettuata quando On/Off è su On (Normal).



SUGGERIMENTI

- L'operatività del limiter è in link per le tracce che abbiamo stereo link o MS stereo link abilitato. Se il segnale per entrambi i canali in link raggiunge la soglia, il limiter opererà su entrambe le tracce.
- Quando il limiter è in azione, il segmento all'estrema destra dell'indicatore di livello e l'indicatore del limiter del mixer sul display diventano gialli.

Limiter in ingresso (seguito)

Impostare il livello obiettivo

Quando l'impostazione On/Off del limiter è su On (Advanced), usate questa funzione per impostare il livello di uscita obiettivo del segnale.

5. Usate  per selezionare Target Level, e premete .

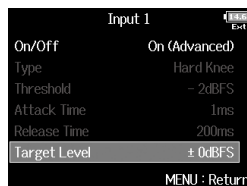

6. Usate  per regolare l'impostazione, e premete



NOTE

Questa impostazione è disponibile quando On/Off è su On (Advanced).

SUGGERIMENTI



- Impostabile da -16 a 0 dBFS.
- Dopo che il segnale passa dal limiter, esso non supererà il valore del livello obiettivo impostato.

Invertire la fase in ingresso (Phase Invert)



La fase del segnale in ingresso può essere invertita.

Ciò è utile quando i suoni si cancellano l'un l'altro a causa della posizione del microfono.

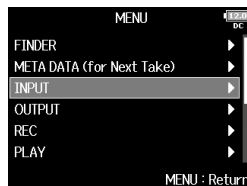

1. Premete .

2. Usate  per selezionare
INPUT, e premete .

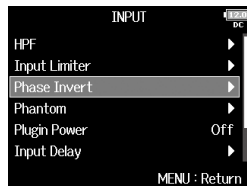

3. Usate  per selezionare
Phase Invert, e premete .



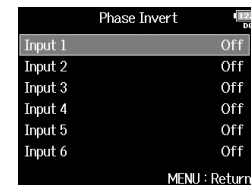

4. Usate  per selezionare
l'ingresso, e premete .



SUGGERIMENTI

Selezionate ALL per impostare tutti gli ingressi allo stesso tempo.

5. Usate  per selezionare
On, e premete .

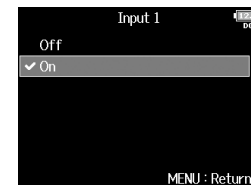

Cambiare le impostazioni dell'alimentazione phantom (Phantom)

F8n può fornire l'alimentazione phantom. Il voltaggio può essere impostato su +24V o +48V e può essere attivato/disattivato per ogni ingresso separatamente.

SUGGERIMENTI



L'alimentazione phantom è una funzione che fornisce alimentazione a dispositivi che richiedono una fonte di alimentazione esterna, compresi alcuni microfoni a condensatore.

L'alimentazione standard è +48V, ma alcuni dispositivi possono operare con voltaggi più bassi.

NOTE

Non usate questa funzione con un dispositivo che non è compatibile con l'alimentazione phantom. Ciò potrebbe danneggiare il dispositivo.

1. Premete .

2. Usate  per selezionare INPUT, e premete .

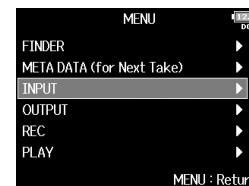

3. Usate  per selezionare Phantom, e premete .

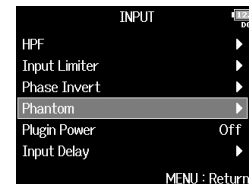



► Continuate in base a una delle seguenti procedure.

Usare l'alimentazione phantom P.91



Impostare il voltaggio P.91

Disabilitare l'alimentazione phantom durante la riproduzione..... P.92

Usare l'alimentazione phantom

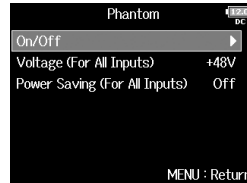
- 4.** Usate  per selezionare On/Off, e premete .



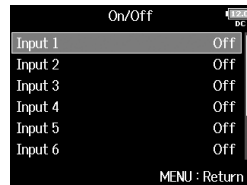

- 5.** Usate  per selezionare l'ingresso, e premete .



SUGGERIMENTI

Selezionate ALL per impostare tutti gli ingressi allo stesso tempo.

- 6.** Usate  per selezionare On, e premete .

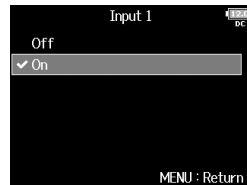



NOTE

Quando è collegata una capsula microfonica, l'alimentazione phantom è su Off per gli ingressi 1/2.

Impostare il voltaggio

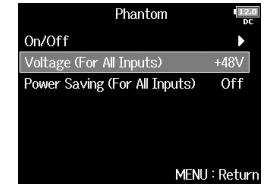
- 4.** Usate  per selezionare Voltage (For All Inputs), e premete .



- 5.** Usate  per selezionare il voltaggio, e premete .

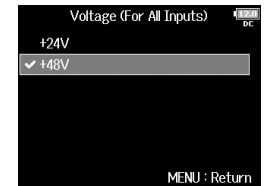

SUGGERIMENTI

Usando microfoni ed altre apparecchiature che operano con voltaggi inferiori a +48V, selezionare +24V può ridurre il consumo d'energia di F8n.

Cambiare le impostazioni dell'alimentazione phantom (Phantom) (seguito)

Disabilitare l'alimentazione phantom durante la riproduzione

4. Usate  per selezionare

Power Saving (For All

Inputs), e premete .

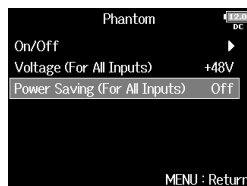

5. Usate  per selezionare On

(Phantom off during play

back), e premete .

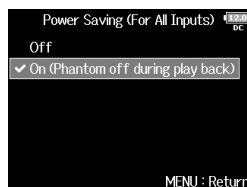

NOTE

Questa impostazione influisce su tutti gli ingressi.

Valore impostazione	Spiegazione
Off	L'alimentazione phantom è fornita anche in riproduzione.
On (Phantom off during play back)	L'alimentazione phantom non è fornita in riproduzione. Ciò può ridurre il consumo di energia di F8n .



SUGGERIMENTI

Se i microfoni non necessitano di alimentazione phantom durante la riproduzione, disabilitare la funzione riduce il consumo di energia di **F8n**.



Cambiare le impostazioni dell'alimentazione plugin (Plugin Power)

Eseguite questa impostazione quando un microfono compatibile con l'alimentazione plug-in è collegato al jack in ingresso MIC/LINE della capsula microfonica.

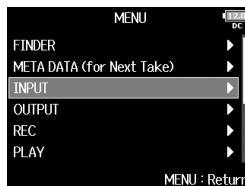

1. Premete .

2. Usate  per selezionare INPUT, e premete .

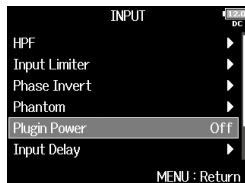

3. Usate  per selezionare Plugin Power, e premete .



4. Usate  per selezionare On, e premete .

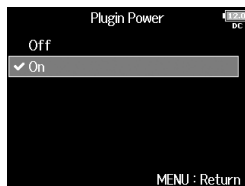



NOTE

Questa impostazione può essere cambiata solo se è collegata una capsula microfonica che supporta alimentazione plug-in.

Delay dei segnali in ingresso (Input Delay)

Se vi sono differenze di tempo nei suoni in ingresso, usate questa funzione per correggerle registrando.

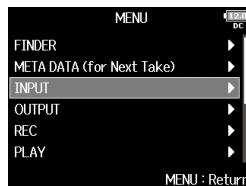

1. Premete .

2. Usate  per selezionare
INPUT, e premete .

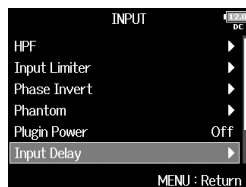

3. Usate  per selezionare
Input Delay, e premete .



4. Usate  per selezionare
l'ingresso, e premete .

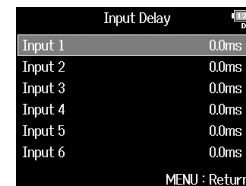

SUGGERIMENTI

Selezionate ALL per impostare tutti gli ingressi allo stesso tempo.

5. Usate  per regolare il
tempo di delay, e premete
.



SUGGERIMENTI

Impostabile da 0 a 30.0 ms.

NOTE

Quando la frequenza di campionamento è su 192kHz, Input Delay è disabilitato.

Convertire l'ingresso mid-side in stereo (Stereo Link Mode)

I segnali provenienti da un microfono stereo mid-side in ingresso tramite tracce in stereo-link possono essere convertiti in segnale stereo normale. Vd. "Mettere in link gli ingressi come coppia stereo" (→ P.27) per l'uso dello stereo link.

Veduta d'insieme del formato stereo mid-side

Questa tecnica crea una registrazione stereo da segnali in ingresso da un microfono mediano direzionale che cattura il suono al centro e un microfono bidirezionale laterale che cattura i suoni provenienti da destra e sinistra.

La registrazione mid-side consente di cambiare l'ampiezza stereo a piacere regolando il livello del microfono laterale.

Poiché questa tecnica può catturare un'immagine stereo ampia, è ideale per la registrazione in ampi spazi aperti con numerose fonti sonore, comprese orchestre, live e paesaggi sonori.

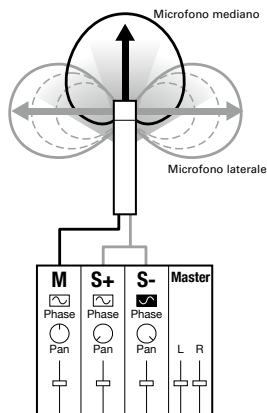

La registrazione mid-side è anche estremamente efficace per controllare l'atmosfera di una stanza. Per questa ragione, è spesso usata per le esecuzioni live e in studio. Inoltre, il segnale stereo creato da questa tecnica è completamente mono-compatibile, rendendolo particolarmente utile registrando, ad esempio, il suono per un film, video o broadcast.

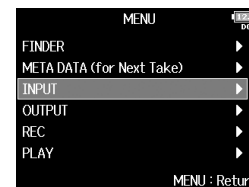

1. Premete .

2. Usate  per selezionare INPUT, e premete .



3. Usate  per selezionare Stereo Link Mode, e premete .

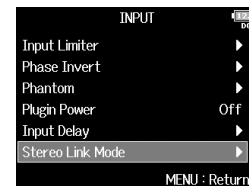

Convertire l'ingresso mid-side in stereo (Stereo Link Mode) (seguito)

- 4.** Usate  per selezionare la coppia in ingresso, e premete .





NOTE

- Quando è selezionato MS Stereo Link, e tracce dispari sono gestite come segnali mediani e le tracce pari come segnali laterali.
- L'impostazione MS Stereo Link è disabilitata se è collegata una capsula microfonica ZOOM che non può avere segnali L/R impostati singolarmente per le tracce 1/2.

SUGGERIMENTI

Selezionate ALL per impostare tutte le coppie in ingresso allo stesso tempo.

- 5.** Usate  per selezionare MS Stereo Link, e premete .

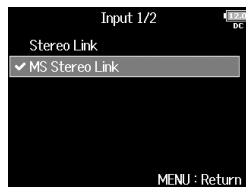

SUGGERIMENTI

- Usate  per ogni traccia per regolare il bilanciamento mid-side.
- La schermata PFL consente di regolare il livello del microfono laterale per gli ingressi 1/2 quando è collegata una capsula microfonica mid-side.

Valore impostazione	Spiegazione
Stereo Link	Quando in stereo-link, gli ingressi sono gestiti normalmente.
MS Stereo Link	Quando in stereo-link, i segnali provenienti da un microfono mid-side sono convertiti in stereo normale.

Regolare i livelli in ingresso di tracce multiple simultaneamente (Trim Link)

I livelli in ingresso di tracce multiple possono essere messi in link e regolati allo stesso tempo.

1. Premete .

2. Usate  per selezionare

INPUT, e premete .

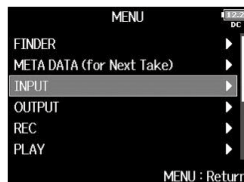

3. Usate  per selezionare

Trim Link, e premete .

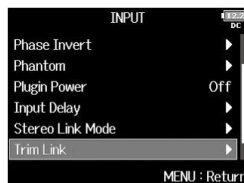

SUGGERIMENTI

Potete anche aprire la schermata Trim Link dalla schermata Home Screen premendo  mentre tenete premuto .

4. Usate  per selezionare una traccia da mettere in link, e premete .

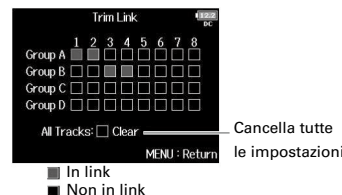

SUGGERIMENTI

- Quando Track Knob Option non è su Fader, potete usare  per la prima traccia in un gruppo di link, per regolare tutti i livelli in ingresso all'interno di quel gruppo allo stesso tempo.
- Le icone dei nomi dei gruppi sono a fianco delle tracce in link.

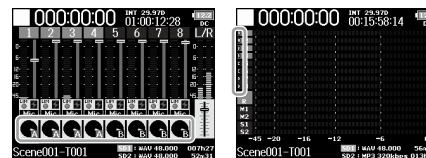

NOTE

- Una traccia non può essere in più di un gruppo alla volta.
- Anche i livelli in ingresso delle tracce in MS Stereo Link saranno in link se quelle tracce sono organizzate in gruppi.
- I livelli in ingresso delle tracce con una capsula microfonica collegata non saranno in link anche se quelle tracce sono organizzate in gruppi.

Regolare il livello laterale di una capsula microfonica mid-side (Side Mic Level)

Potete regolare il livello del microfono laterale (ampiezza stereo) prima di registrare, per le tracce che usano una capsula microfonica mid-side.

1. Premete **[PFL]** per la traccia 1 o 2.

2. Usate  per selezionare

Side Mic Level, e premete



3. Usate  per regolare il livello del microfono laterale, e premete **[MENU]**.



SUGGERIMENTI

Impostabile su Off, RAW o su una gamma da -24 a +6 dB.

NOTE

- Più si aumenta il livello del microfono laterale, maggiore diventa l'ampiezza stereo.
- Su RAW, la registrazione si verifica senza codifica stereo. L'ampiezza stereo dell'audio in formato RAW può essere regolata dopo la registrazione usando MS Decoder di ZOOM o altro software plug-in.
- Regolabile solo quando è collegata una capsula microfonica di tipo mid-side.

SUGGERIMENTI



Quando è attiva la registrazione a doppio canale, il livello del microfono laterale può essere impostato anche per le tracce 5/6, che corrispondono alle tracce 1/2.

Cambiare l'impostazione del mix automatico (Auto Mix)



Usando più microfoni per catturare l'audio durante un meeting, ad es., attenuare automaticamente gli ingressi dei microfoni non attivi può avere i seguenti vantaggi.

- Ridotta probabilità di feedback.
- Il rumore di sottofondo, compresi fan e pubblico è eliminato a un certo livello, a prescindere dal numero di persone che usano microfoni.
- La degradazione della qualità sonora a causa delle variazioni di distanza dei vari microfoni è ridotta.

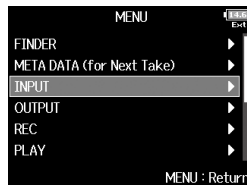

1. Premete .

2. Usate  per selezionare INPUT, e premete .

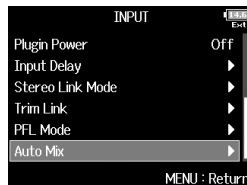

3. Usate  per selezionare Auto Mix, e premete .



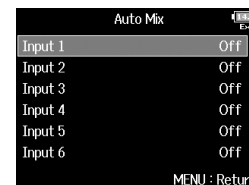

4. Usate  per selezionare una traccia, e premete .



SUGGERIMENTI

Selezionate ALL per impostare tutte le tracce allo stesso tempo.

5. Usate  per selezionare On, e premete .

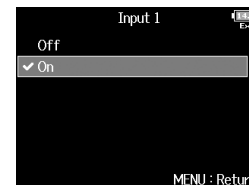

NOTE

- Le seguenti funzioni e impostazioni non possono essere usate con questa funzione.
 - La frequenza di campionamento non può essere su 192 kHz.
 - Il formato Ambisonic Mode non può essere su valori diversi da Off.
- Quando la frequenza di campionamento è su 44.1–48.048 kHz e Auto Mix su On, la latenza di **F8n** aumenta di 2 ms.
- Monitorando suoni registrati con un microfono in tempo reale, l'aumentata latenza può provocare interferenza tra il suono trasmesso dall'aria dalla fonte e il suono delay monitorato, rendendo difficile il monitoraggio accurato.

Cambiare l'impostazione del mix automatico (Auto Mix) (seguito)

Quando Track Knob Option è su Fader e Auto Mix è abilitato, la schermata Home appare come segue.

Indicatori che mostrano la quantità di attenuazione dovuta ad Auto Mix

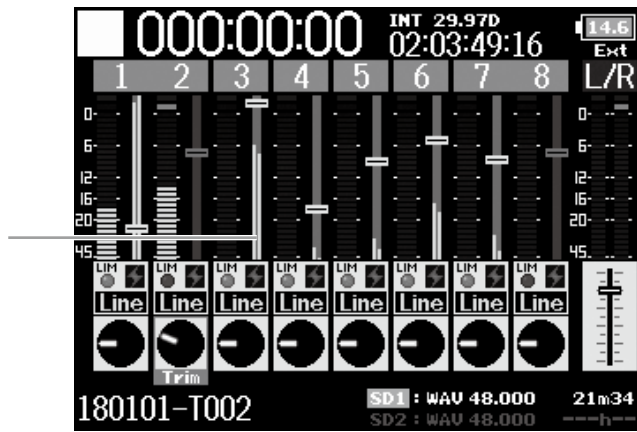



<Track Knob Option: Fader>



Impostare il formato di Ambisonic Mode

Collegando i microfoni che possono inviare in uscita segnali in formato ambisonics A sugli ingressi 1-4, l'audio può essere convertito in formato ambisonics B e registrato.

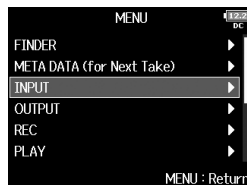

1. Premete .

2. Usate  per selezionare INPUT, e premete .



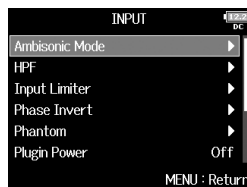

3. Usate  per selezionare Ambisonic Mode, e premete .

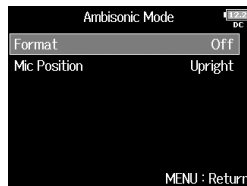

4. Usate  per selezionare Format, e premete .



5. Usate  per selezionare il formato, e premete .

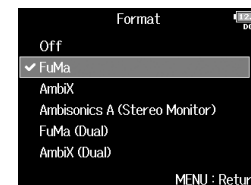

Impostare il formato di Ambisonic Mode (seguito)

FuMa

Converte i segnali dagli ingressi 1-4 in formato ambisonics FuMa B, e li salva come file polifonico a 4 canali.

AmbiX

Converte i segnali provenienti dagli ingressi 1-4 in formato ambisonics AmbiX B, e li salva come file polifonico a 4 canali.

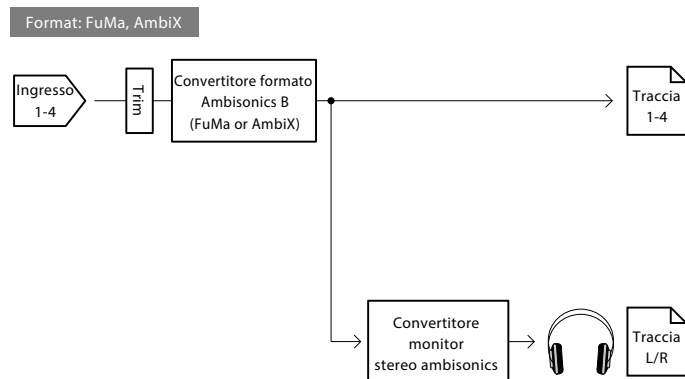

Ambisonics A (Stereo Monitor)

Salva i segnali provenienti dagli ingressi 1-4 come file polifonico a 4 canali senza convertirli in formato ambisonics B. Il segnale del monitoraggio è convertito in formato ambisonics B e poi in segnale stereo regolare.

Formato: Ambisonics A (Stereo Monitor)

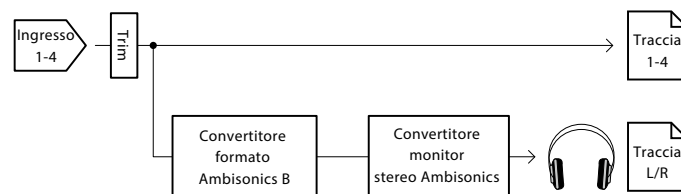

FuMa(Dual)

Converte i segnali provenienti dagli ingressi 1-4 in formato ambisonics FuMa , e li salva come file polifonico a 4 canali.

AmbiX(Dual)

Converte i segnali provenienti dagli ingressi 1-4 in formato ambisonics AmbiX B, e li salva come file polifonico a 4 canali.

FuMa + AmbiX

Converte i segnali provenienti dagli ingressi 1-4 in formato ambisonics FuMa B, e li registra sulle tracce 1-4. Converti anche i segnali degli ingressi 1-4 in formato AmbiX B, e li registra sulle tracce 5-8. Questi possono essere registrati su diversi livelli in ingresso.

FuMa + Ambisonics A

Converti i segnali provenienti dagli ingressi 1-4 in formato ambisonics FuMa B, e li registra sulle tracce 1-4. Registra anche i segnali degli ingressi 1-4 sulle tracce 5-8 senza convertirli in formato ambisonics B. Questi possono essere registrati su diversi livelli in ingresso.

AmbiX + Ambisonics A

Converti i segnali provenienti dagli ingressi 1-4 in formato ambisonics AmbiX B, e li registra sulle tracce 1-4. Registra anche i segnali degli ingressi 1-4 sulle tracce 5-8 senza convertirli in formato ambisonics B. Questi possono essere registrati su diversi livelli in ingresso.

Formato: FuMa (Dual), AmbiX (Dual), FuMa + AmbiX

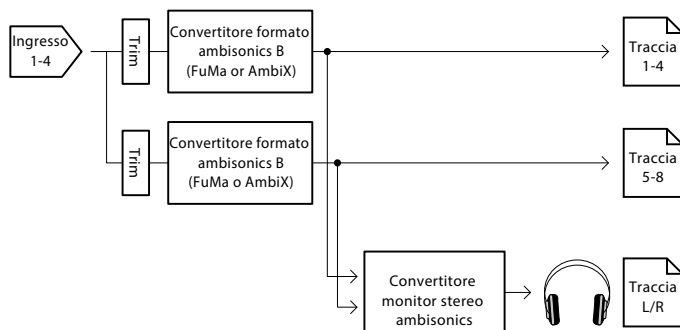

Formato: FuMa + Ambisonics A, AmbiX + Ambisonics A

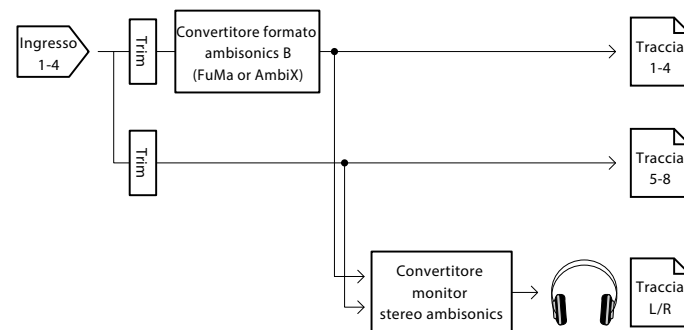

Impostare il formato di Ambisonic Mode (seguito)

NOTE

- La frequenza di campionamento è impostabile solo su 192 kHz quando il formato di Ambisonic Mode è su Off.
- I file ambisonics sono salvati come file polifonici a 4 canali, non come file stereo o mono.
- Si può usare solo una capsula microfonica ZOOM quando il formato di Ambisonic Mode è su Off.
- I parametri seguenti non sono impostabili per le tracce che usano l'ingresso di Ambisonic Mode.
 - Pan
 - Phase Invert
 - Side Mic Level
 - Input Delay
 - Stereo Link
 - Stereo Link Mode
 - Dual Channel Rec
 - Trim Link
- I file registrati quando il formato di Ambisonic Mode non è su Off saranno riprodotti come fonti audio ambisonic piuttosto che come normali file polifonici a 4 canali. Per questa ragione, queste tracce non possono essere sottoposte a pan o messe in mute durante la riproduzione.
- Quando la frequenza di campionamento è su 44.1–48.048 kHz e Ambisonic Mode non è su Off, la latenza di **F8n** aumenterà di 2 ms. Monitorando suoni registrati con un microfono in tempo reale, l'aumentata latenza può provocare interferenza tra il suono trasmesso dall'aria dalla fonte e il suono delay monitorato, rendendo difficile il monitoraggio accurato.
- Non utilizzabile con la funzione Auto Mix.

SUGGERIMENTI

- Ambisonic Mode è impostabile durante l'uso come interfaccia audio (MultiTrack).
- Anche quando il formato di Ambisonic Mode è su Off, potete premere **PFL** di traccia per monitorare i suoni in ingresso. Quando la modalità PFL è su PFL, potete monitorare i suoni prima che siano convertiti in formato ambisonics B. Quando la modalità PFL è su SOLO, potete monitorare i suoni dopo che siano convertiti in formato ambisonics B.
- Lo status abilitato/disabilitato delle tracce in ingresso di Ambisonic Mode è in link, per cui le impostazioni di tutte le tracce assegnate possono essere commutate contemporaneamente premendo un qualunque tasto traccias.
- I parametri seguenti, impostabili sulla schermata PFL sono in link per le tracce in ingresso usando Ambisonic Mode.
 - HPF
 - Input Limiter
 - Phantom
 - Fader
 - PFL Mode
 - Input Source
 - Input Level

Quando Ambisonic Mode è abilitato, la schermata Home appare come segue.

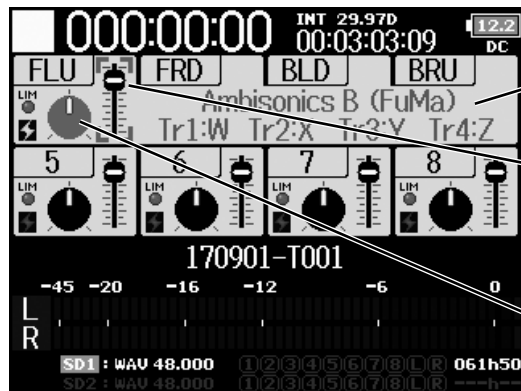

<Track Knob Option: Trim>

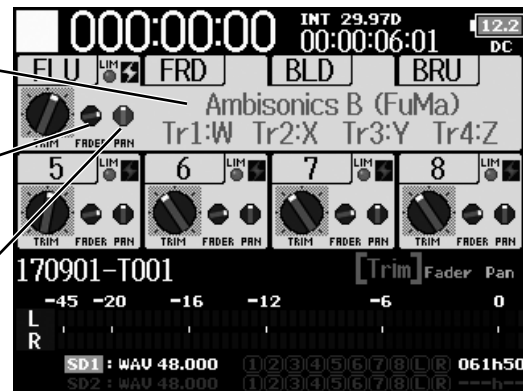

<Track Knob Option: Mixer>

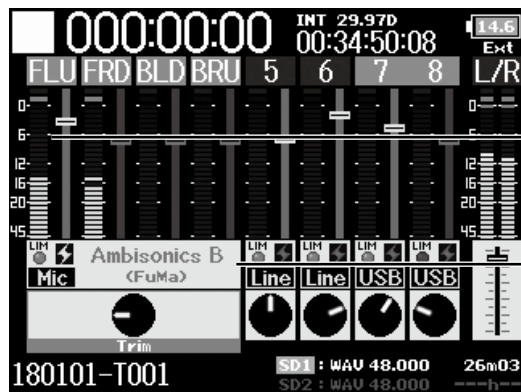



<Track Knob Option: Fader>



Impostare la posizione del microfono usato per la registrazione ambisonic (Mic Position)

Impostando l'orientamento del microfono usato per la registrazione ambisonic come parametro di $F8_n$, il corretto posizionamento può essere mantenuto anche durante la conversione in formato ambisonic B se l'orientamento del microfono varia da diritto a capovolto o orizzontale.

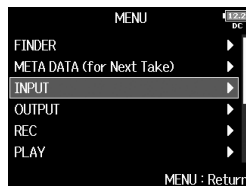

1. Premete .

2. Usate  per selezionare INPUT, e premete .

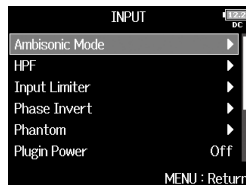

3. Usate  per selezionare Ambisonic Mode, e premete .



4. Usate  per selezionare Mic Position, e premete .

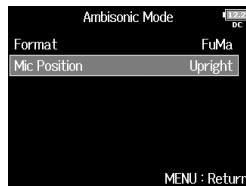

5. Usate  per selezionare l'orientamento del microfono, e premete .

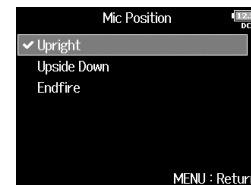

Valore impostazione	Spiegazione
Upright	Usate questa impostazione per registrare col microfono diritto.
Upside Down	Usate questa impostazione per registrare col microfono capovolto.
Endfire	Usate questa impostazione per registrare col microfono orientato orizzontalmente.

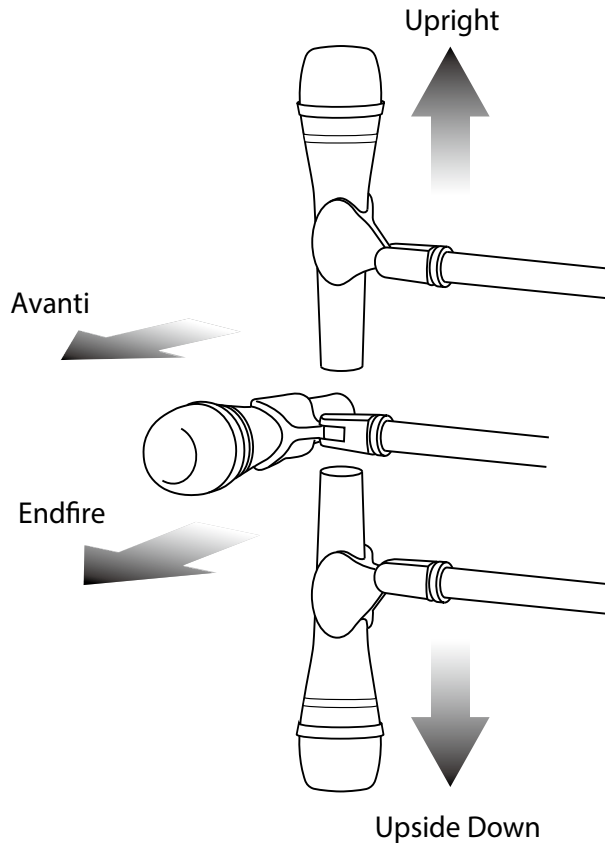
**SUGGERIMENTI**

- La posizione upright è consigliata per la registrazione ambisonic per ridurre al minimo le riflessioni del pavimento e del microfono stesso.
- In caso di difficoltà a usare il microfono diritto, potete posizionarlo capovolto o puntato in avanti e cambiare di conseguenza l'impostazione della posizione del microfono.



NOTE

- Se questa impostazione e la posizione del microfono non concordano, la posizione del suono non sarà ricreata adeguatamente durante la conversione in formato ambisonic B.

Impostare i segnali inviati alle cuffie (Headphone Routing)

Potete impostare il tipo di segnale inviato all'uscita cuffie su prefader o postfader per ogni traccia.
Potete anche salvare 10 combinazioni di impostazione (Impostazione 1 – Impostazione 10).

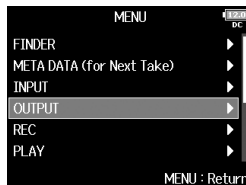

1. Premete .

2. Usate  per selezionare OUTPUT, e premete .

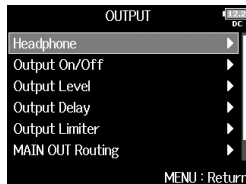

3. Usate  per selezionare Headphone, e premete .



4. Use  to select Headphone Routing, and press .

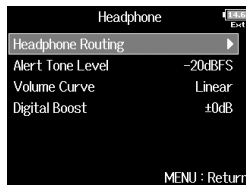

5. Usate  e  per selezionare l'impostazione da variare.



NOTE

- Potete anche premere  + **[7]** per aprire la schermata Headphone Routing.
- Potete editare e salvare fino a 10 impostazioni di segnale.
- Le impostazioni sono salvate automaticamente.



► Continuate in base a una delle seguenti procedure.

Impostare il routing. P.109

Usare un'uscita mono cuffie. P.110

Monitorare i segnali stereo mid-side. P.110

Impostare il routing

6. Usate  per selezionare le tracce/uscite per il routing delle cuffie e premete .

Monitoraggio stereo mid-side

Impostare le tracce 1-8 su prefader (disattiva MS)

Opzioni in ciclo:

- Impostare le tracce 1-8 su postfader (annulla altre)
- Impostare L/R su postfader (annulla altre)
- Impostare M1/M2 su postfader (annulla altre)
- Impostare S1/S2 su postfader (annulla altre) (disattiva MS)
- Impostare U1-U4 su postfader (annulla altre)

Tracce in routing sul canale sinistro delle cuffie

Tracce in routing sul canale destro delle cuffie

Mono mix

Cancellare tutte le impostazioni

Prefader selezionato
 Postfader selezionato
 Off

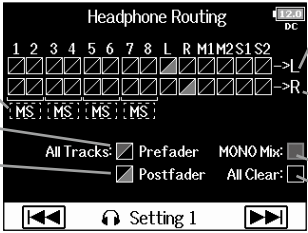

NOTE

- Non potete impostare L/R , MAIN OUT 1/2 o SUB OUT 1/2 su prefader.
- Quando Audio Interface with Rec è su On, le tracce USB 1-4 possono essere assegnate.
- Non potete selezionare le tracce 1-8, L/R , MAIN OUT 1/2 e SUB OUT 1/2 allo stesso tempo. Selezionare un tipo deselecta l'altro.

7. Premete .

SUGGERIMENTI

Premete  per scorrere ciclicamente le opzioni:
 Prefader → Postfader → Off.

Impostare i segnali inviati alle cuffie (Headphone Routing) (seguito)

Usare un'uscita mono cuffie



6. Usate  per selezionare MONO Mix, e premete .



7. Premete .

Monitorare i segnali stereo mid-side

I segnali di un microfono stereo mid-side possono essere convertiti in segnale stereo per il monitoraggio.

6. Usate  per selezionare MS, e premete .



7. Premete .



NOTE

- Questa funzione è disabilitata per le tracce in stereo-link che abbiano Stereo Link Mode su MS Stereo Link.
- E' abilitata per le tracce che hanno una capsula microfonica mid-side collegata e Side Mic Level su RAW.
- Quando è abilitato il monitoraggio stereo mid-side, le tracce pre-fader saranno indirizzate automaticamente ai canali cuffia, con le dispari a sinistra e pari a destra. In tal caso, l'indirizzamento non può essere cambiato manualmente.



Inviare alert tramite cuffie (Alert Tone Level)

E' possibile regolare il volume degli alert in uscita dalle cuffie, quando, ad esempio, la registrazione si avvia e si ferma.

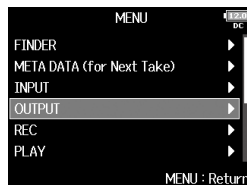

1. Premete .

2. Usate  per selezionare OUTPUT, e premete .

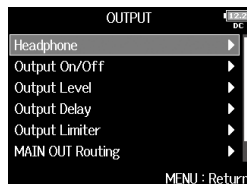

3. Usate  per selezionare Headphone, e premete .



4. Usate  per selezionare Alert Tone Level, e premete .

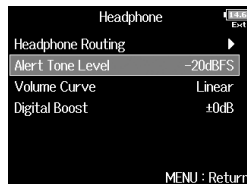

5. Usate  per regolare il volume, e premete .



SUGGERIMENTI



- Impostabile su Off o tra -48 e -12 dBFS.
- Su Off, non saranno inviati alert.

Quando suonano gli alert	Tipo di suono
Bassa carica residua batteria	Tono 880Hz 4 volte ogni 30 secondi
Avvia registrazione	Tono 1000Hz 1 volta
Ferma registrazione	Tono 880Hz 2 volte
Registrazione impossibile	Tono 880Hz 3 volte

Impostare la curva di volume in uscita delle cuffie (Volume Curve)

E' possibile impostare la curva di volume usata regolando il volume delle cuffie.

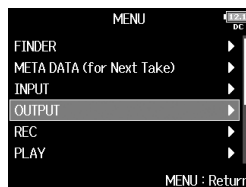

1. Premete .

2. Usate  per selezionare OUTPUT, e premete .

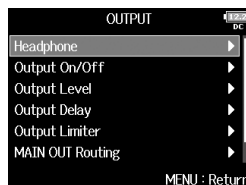

3. Usate  per selezionare Headphone, e premete .



4. Use  to select Volume Curve, and press .

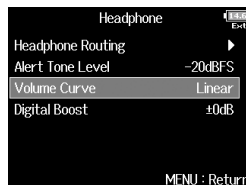

5. Usate  per selezionare la curva di volume, e premete

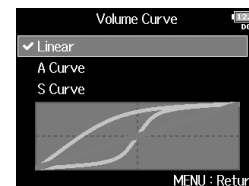



Valore impostazione	Spiegazione
Linear	Il volume varia uniformemente dal minimo al massimo.
A Curve	Più vicino è il volume alla posizione minima, più rapidamente cambierà.
S Curve	Più vicino è il volume alla posizione centrale, più rapidamente cambierà.

Aumentare l'uscita cuffie per ridurre interferenze col suono registrato (Digital Boost)

Aumentare l'uscita cuffie riduce l'interferenza tra le onde sonore che si muovono nell'aria e il segnale del monitoraggio delle cuffie, consentendo un monitoraggio più accurato del suono in registrazione.

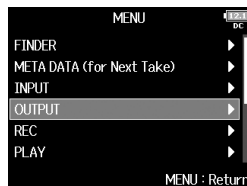

1. Premete .

2. Usate  per selezionare OUTPUT, e premete .





3. Usate  per selezionare Headphone, e premete .

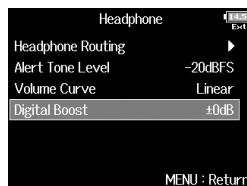

4. Usate  per selezionare Digital Boost, e premete .



5. Usate  per regolare la quantità di spinta, e premete .



SUGGERIMENTI

La quantità di spinta è impostabile da 0 a +24 dB.



NOTE

In situazioni in cui il suono inregistrazione si può sentire nella posizione di monitoraggio cuffie, le onde sonore che si muovono nell'aria possono interferire con il suono in cuffia, alterando il suono monitorato. Più delay ha il suono sentito in cuffia, e più basso è il suo volume, più grande sarà l'impatto delle onde sonore. Digital Boost aggiunge un determinato volume di spinta al livello del volume delle cuffie regolato, riducendo l'impatto delle onde sonore che si muovono nell'aria.



Disabilitare le uscite (Output On/Off)

Disabilitando le uscite che non usate, potete ridurre il consumo energetico e aumentare il tempo di operatività, quando usate le batterie.

1. Premete .

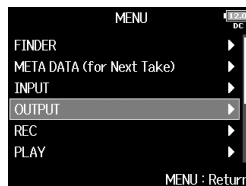
2. Usate  per selezionare OUTPUT, e premete .



3. Usate  per selezionare Output On/Off, e premete .

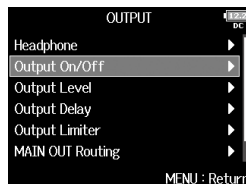

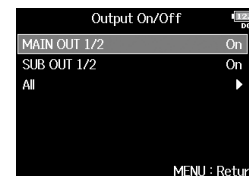

4. Usate  per selezionare l'uscita, e premete .



SUGGERIMENTI

Selezionate ALL per impostare tutte le uscite allo stesso tempo.

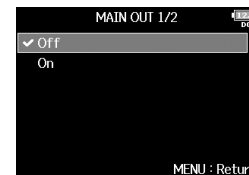

5. Usate  per selezionare Off, e premete .





Impostare il livello d'uscita standard (Output Level)

E' possibile cambiare il livello d'uscita standard.

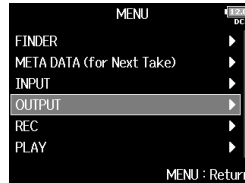

1. Premete .

2. Usate  per selezionare OUTPUT, e premete .

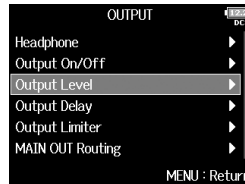

3. Usate  per selezionare Output Level, e premete .



4. Usate  per impostare il tipo di uscita, e premete .

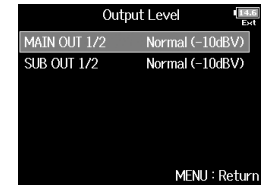

SUGGERIMENTI

Selezionate ALL per impostare tutte le uscite allo stesso tempo.

5. Usate  per impostare il livello d'uscita standard, e premete .

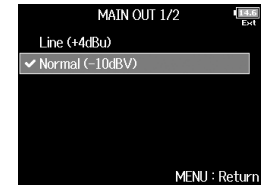



Valore impostazione	Spiegazione
Line (+4 dBu)	Imposta il livello standard su +4 dBu. Si può selezionare solo MAIN OUT1/2.
Normal (-10 dBV)	Imposta il livello standard su -10 dBV.
Mic (-40 dBV)	Imposta il livello standard su -40 dBV. Si può selezionare solo SUB OUT1/2.

Impostare i livelli in uscita

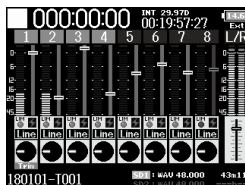

E' possibile cambiare i livelli di MAIN OUT 1/2 e SUB OUT 1/2.

1. Aprire il mixer sulla schermata Home. (→ P.11)

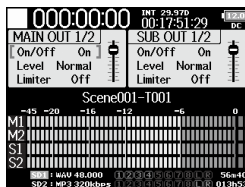

2. Usate  per aprire la schermata d'impostazioni MAIN OUT 1/2 e SUB OUT 1/2.



3. Usate  per selezionare un fader, e premete .

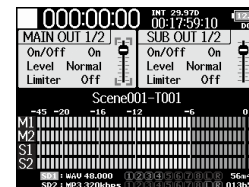

4. Usate  per regolare il livello in uscita, e premete .

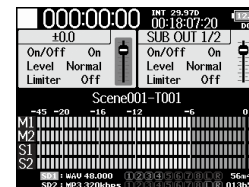



SUGGERIMENTI

- Impostabile su Mute o da -48.0 a +12.0 dB.
- Potete anche controllare e regolare varie impostazioni d'uscita sulla schermata impostazione di MAIN OUT e SUB OUT.

Applicare delay alle uscite (Output Delay)

Applicando un delay alle uscite, potete correggere le differenze di tempo dell'ingresso audio di altri apparecchi rispetto a F8n.

1. Premete .

2. Usate  per selezionare
OUTPUT, e premete .

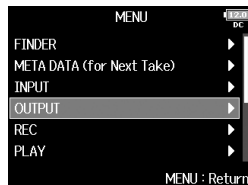

3. Usate  per selezionare
Output Delay, e premete .

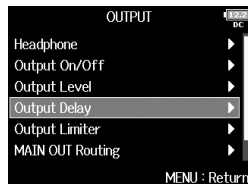

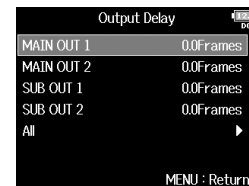

4. Usate  per selezionare
l'uscita, e premete .



SUGGERIMENTI

Selezionate ALL per impostare tutte le uscite allo stesso tempo.

5. Usate  per regolare il
delay in frame, e premete .

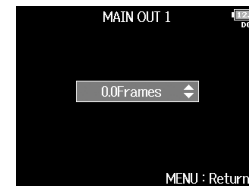

SUGGERIMENTI

Impostabile da 0.0 a 10.0 frame.

NOTE



- Il delay in millisecondi dipende dal frame rate del timecode selezionato.
- Quando la frequenza di campionamento è 192kHz, Output Delay è disabilitato.

Limiter in uscita



Usare un limiter sull'uscita può proteggere gli apparecchi collegati ai jack uscita.

SUGGERIMENTI
Per dettagli sull'effetto del limiter, vd. "Limiter in ingresso". (→ P.83)

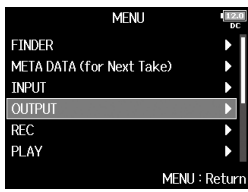

1. Premete .

2. Usate  per selezionare OUTPUT, e premete .

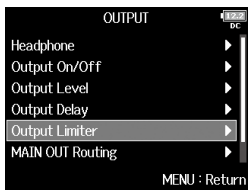

3. Usate  per selezionare Output Limiter, e premete .



4. Usate  per selezionare l'uscita, e premete .

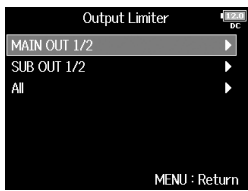



SUGGERIMENTI
Selezionate ALL per impostare tutte le uscite allo stesso tempo.



► Continuate in base a una delle seguenti procedure.

Usare il limiter	P.118
Impostare il tipo	P.119
Impostare la soglia.....	P.119
Impostare il tempo di attacco.....	P.120
Impostare il tempo di rilascio.....	P.120
Impostare i link	P.121

Usare il limiter

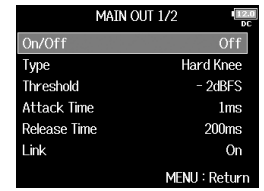
5. Usate  per selezionare On/Off, e premete .





6. Usate  per selezionare On, e premete .



Impostare il tipo

- 5.** Usate  per selezionare Type, e premete .



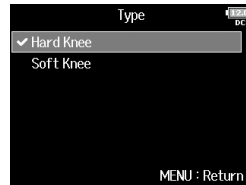

- 6.** Usate  per selezionare il tipo, e premete .



Setting value	Explanation
Hard Knee	Sono attenuati solo i picchi che superano la soglia. Non c'è effetto sotto la soglia.
Soft Knee	Il limiter gradatamente influisce sul segnale a circa 6 dB sotto la soglia per un effetto più morbido.

Impostare la soglia

Imposta il livello a partire dal quale il limiter inizia a operare.

- 5.** Usate  per selezionare Threshold, e premete .



- 6.** Usate  per regolare l'impostazione, e premete





SUGGERIMENTI

Impostabile da -16 a -2 dBFS.

Output Limiter (seguito)

Impostare il tempo di attacco

Imposta la quantità di tempo necessario all'avvio del limiter, dopo che il segnale in uscita ha superato la soglia.

- 5.** Usate  per selezionare Attack Time, e premete .

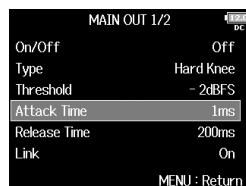

- 6.** Usate  per regolare il tempo, e premete .





SUGGERIMENTI

Impostabile da 1 a 4 ms.

Impostare il tempo di rilascio

Imposta la quantità di tempo necessaria affinché il limiter si fermi, dopo che il segnale in uscita è sceso sotto la soglia.

- 5.** Usate  per selezionare Release Time, e premete .

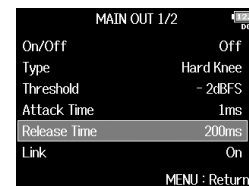

- 6.** Usate  per regolare il tempo, e premete .



SUGGERIMENTI

Impostabile da 1 a 500 ms.

Impostare i link

Il limiter può essere in link o applicato separatamente a MAIN OUT 1 e MAIN OUT 2, così come a SUB OUT 1 e SUB OUT 2.

5. Usate  per selezionare

Link, e premete .

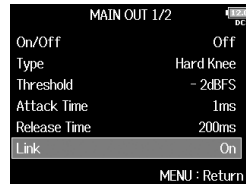

6. Usate  per selezionare

Off, e premete .

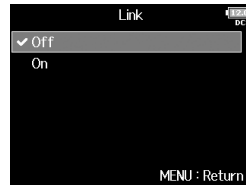



Valore impostazione	Spiegazione
Off	Separa l'operatività del limiter.
On	Mette in link l'operatività del limiter. Se un segnale in link raggiunge la soglia, il limiter opererà su entrambi i canali.



Selezionare i segnali inviati alle uscite principali (MAIN OUT Routing)

Potete inviare sia i segnali prefader che postfader alle uscite principali per ogni traccia.

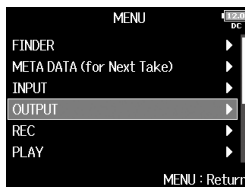

1. Premete .

2. Usate  per selezionare OUTPUT, e premete .

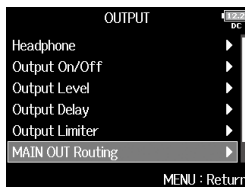

3. Usate  per selezionare MAIN OUT Routing, e premete .



4. Usate  per selezionare la traccia per il routing di MAIN OUT 1 or MAIN OUT 2 e premete .

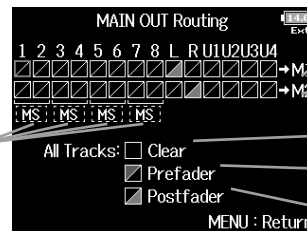

Convertire i segnali stereo della traccia in ingresso in segnali mid-side stereo per l'uscita

- Selezionare prefader
- Selezionare postfader
- Off

Tracce in routing su MAIN OUT 1

Tracce in routing su MAIN OUT 2

Cancellare tutte le impostazioni

Impostare le tracce 1-8 su prefader

Opzioni in ciclo:

- Impostare le tracce 1-8 su postfader
- Impostare le tracce L/R su postfader
- Impostare le tracce U1-U4 su postfader

SUGGERIMENTI

Premete  per scorrere ciclicamente le opzioni:
Prefader → Postfader → Off.

NOTE

- Quando Audio Interface with Rec è su On, le tracce USB 1-4 possono essere assegnate.
- Le tracce 1-8 possono essere impostate su Prefader o Postfader.
- Le tracce L/R possono essere impostate solo su Postfader.
- Le tracce 1-8, L/R, e USB 1-4 non possono essere impostate allo stesso tempo. Selezionare un tipo ne deseleziona l'altro.
- Quando è abilitato il monitoraggio stereo mid-side, le tracce prefader saranno automaticamente inviate in routing sulle uscite principali, con dispari a sinistra e pari a destra. In tal caso, il routing non può essere variato manualmente.

5. Premete .



Selezionare i segnali inviati alle uscite sub (SUB OUT Routing)

Potete inviare sia segnali prefader che postfader alle uscite sub per ogni traccia.

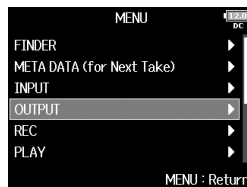

1. Premete .

2. Usate  per selezionare OUTPUT, e premete .

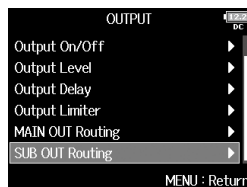

3. Usate  per selezionare SUB OUT Routing, e premete .



4. Usate  per selezionare la traccia per il routing di SUB OUT 1 o SUB OUT 2 e premete .

SUB OUT Routing

1 2 3 4 5 6 7 8 L R U1 U2 U3 U4

☑ ☑ ☑ ☑ ☑ ☑ ☑ ☑ ☑ ☑ → S1

☑ ☑ ☑ ☑ ☑ ☑ ☑ ☑ ☑ ☑ → S2

MS MS MS MS

All Tracks: Clear Prefader Postfader

MENU : Return

☑ Selezionare prefader

☑ Selezionare postfader

☑ Off

Tracce in routing su SUB OUT 1

Tracce in routing su SUB OUT 2

Cancellare tutte le impostazioni

Impostare le tracce 1-8 su prefader

Opzioni in ciclo:

- Impostare le tracce 1-8 su postfader
- Impostare le tracce L/R su postfader
- Impostare le tracce U1-U4 su postfader

Convertire i segnali stereo della traccia in ingresso in segnali mid-side stereo per l'uscita

SUGGERIMENTI

Premete  per scorrere ciclicamente le opzioni:
Prefader → Postfader → Off.

NOTE

- Quando Audio Interface with Rec è su On, le tracce USB 1-4 possono essere assegnate.
- Le tracce 1-8 possono essere impostate su Prefader o Postfader.
- Le tracce L/R possono essere impostate solo su Postfader.
- Le tracce 1-8, L/R, e USB 1-4 non possono essere impostate allo stesso tempo. Selezionare un tipo ne disabilita l'altro.
- Quando è abilitato il monitoraggio stereo mid-side, le tracce prefader saranno automaticamente inviate in routing sulle uscite principali, con dispani a sinistra e pari a destra. In tal caso, il routing non può essere variato manualmente.

5. Premete .

Veduta d'insieme del timecode

F8n può avere in ingresso e in uscita il timecode SMPTE.

Il timecode è un'informazione di tempo scritta su dati durante la registrazione video e audio. E' usata per l'editing video, per il controllo di altri apparecchi, per la sincronizzazione di audio e video, ad esempio.

Usare il timecode per l'editing

Se dati audio e video hanno un timecode registrato, è facile allinearli e sincronizzarli assieme, usando un software di editing non lineare.

SUGGERIMENTI

F8n usa un oscillatore ad alta precisione che consente la generazione di un timecode con un alto grado di accuratezza (+/- 0.2 ppm, o approssimativamente 0.5 frame per 24 ore).

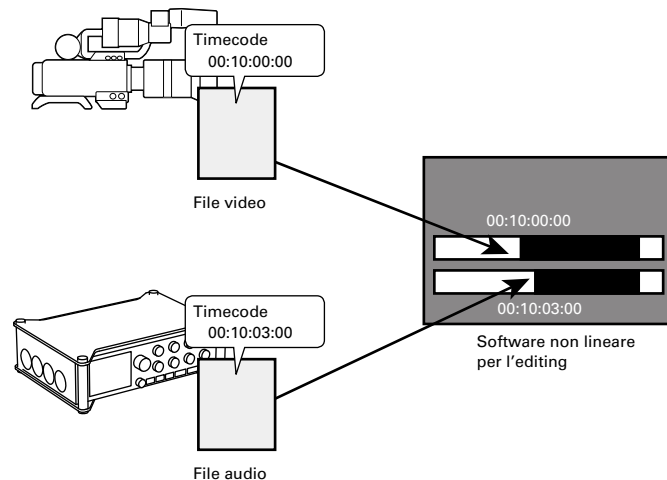

Esempi di connessione

Sono possibili connessioni come le seguenti, in base all'applicazione usata con **F8n**.

Sincronizzazione con videocamera

F8n registra col microfono e trasmette il timecode.

F8n salva il timecode che genera assieme ai dati audio. Il timecode ricevuto dalla videocamera è registrato coi dati video.

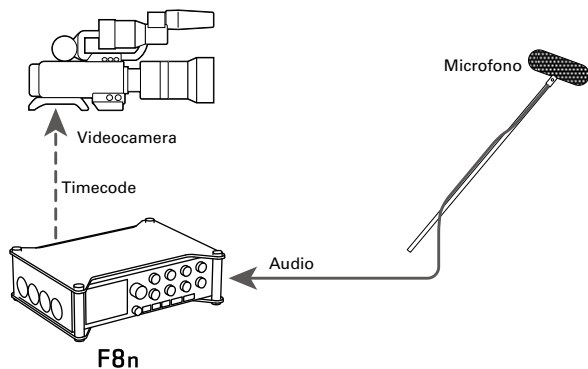

Inviare in ingresso il timecode

Il timecode è trasmesso da un generatore di timecode esterno.

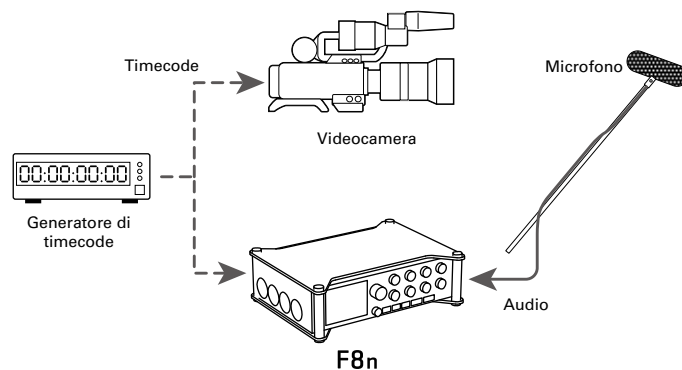

Sia **F8n** che la videocamera ricevono il timecode e lo registrano con i loro dati audio e video.

Il timecode in ingresso può essere anche usato per sincronizzare il clock audio di **F8n**.





Impostare le funzioni del timecode

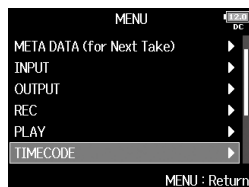

1. Premete .

2. Usate  per selezionare
TIMECODE, ed premete .

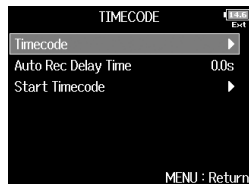

3. Usate  per selezionare
Timecode, e premete .



Modalità Timecode	Mode: Int Free Run	
Timecode interno	Int TC: 00:01:21:24r	
Bit utente interni	Ubits:01 01 15 00	Frame rate timecode interno
Timecode esterno	Ext TC: 00:03:34:29r	
Bit utente esterni	Ubits:00 00 00 00	Frame rate timecode esterno
Pulsante Jam		Pulsante di riavvio del timecode interno
		
	MENU : Return	

► Continuate in base a una delle seguenti procedure.

- Impostare la modalità P.127
- Fermare il timecode in uscita quando si ferma la registrazione P.128
- Sincronizzare il clock audio col timecode esterno P.129
- Abilitare automaticamente il timecode interno quando non c'è nessun timecode esterno in ingresso P.129
- Impostare i bit utente per il timecode interno P.130
- Impostare il frame rate per il timecode interno P.131
- Jamming del timecode interno P.132
- Riavviare il timecode interno con un valore specifico ... P.132

Impostare la modalità

Le impostazioni della modalità timecode consentono di specificare:

- Se **F8n** genera timecode o riceve timecode esterno
- Se timecode continua ad operare quando non si registra o meno

4. Usate per selezionare

Mode, e premete .

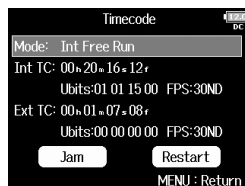

5. Usate per selezionare

Mode, e premete .

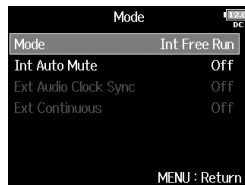

6. Usate per selezionare la

modalità, e premete .



Valore impostazione	Spiegazione
Off	Nessun timecode sarà scritto sul file di registrazione. Il timecode non sarà inviato in uscita dal jack TIMECODE OUT.
Int Free Run	Il timecode interno sarà generato a prescindere dalla modalità di registrazione. Il timecode interno può essere impostato manualmente usando le seguenti voci del menu. <ul style="list-style-type: none"> • MENU > TIMECODE > Timecode > Jam • MENU > TIMECODE > Timecode > Restart Il timecode sarà sempre inviato in uscita dal jack TIMECODE OUT.
Int Record Run	Il timecode interno sarà generato solo durante la registrazione. Il timecode interno può essere impostato manualmente usando le seguenti voci del menu. <ul style="list-style-type: none"> • MENU > TIMECODE > Timecode > Jam • MENU > TIMECODE > Timecode > Restart Passando ad un'altra modalità, il timecode interno si fermerà sull'ultimo valore.
Int RTC Run	Il timecode interno sarà generato a prescindere dalla modalità di registrazione. Nelle situazioni seguenti, il timecode interno sarà sincronizzato (jamming) con RTC (clock interno). <ul style="list-style-type: none"> • All'avvio • Quando cambiano data/ora (RTC) (→ P.19) • Passando a questa modalità di timecode Il timecode sarà sempre inviato in uscita dal jack TIMECODE OUT.
Ext	Il timecode interno scaccia l'esterno. Potete anche abilitare la generazione automatica del timecode interno quando non c'è timecode esterno. (→ P. 129)

Impostare le funzioni del timecode (seguito)



Valore impostazione	Spiegazione
Ext Auto Rec	Il timecode interno scaccia l'esterno. Potete anche abilitare la generazione automatica del timecode interno quando non c'è timecode esterno. (→ P.115) La registrazione si avvia automaticamente quando è individuato il timecode esterno in ingresso. La registrazione si ferma automaticamente quando si ferma il timecode esterno.

Fermare il timecode in uscita quando si ferma la registrazione



Potete impostare se il timecode sarà inviato o meno in uscita dal jack TIMECODE OUT quando la registrazione si ferma.

- 4.** Usate  per selezionare Mode, e premete .



- 5.** Usate  per selezionare Int Auto Mute, e premete .



- 6.** Usate  per selezionare On, e premete .

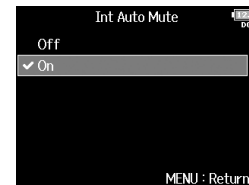



NOTE

- Il timecode continua ad essere inviato in uscita quando la registrazione/riproduzione è in pausa.
- Non è impostabile se Mode è su Off, Int Record Run, Ext o Ext Auto Rec.



Sincronizzare il clock audio col timecode esterno

4. Usate  per selezionare Mode, e premete .



5. Usate  per selezionare Ext Audio Clock Sync, e premete .



6. Usate  per selezionare On, e premete .

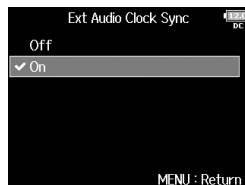

NOTE



- Non è impostabile se Mode è su Off, Int Free Run, Int Record Run o Int RTC Run.
- Se non c'è timecode esterno, il clock audio interno è abilitato per preservare la continuità.

Abilitare automaticamente il timecode interno quando non c'è nessun timecode esterno in ingresso



Potete abilitare la generazione automatica del timecode interno per preservare la continuità quando non c'è timecode esterno.

4. Usate  per selezionare Mode, e premete .

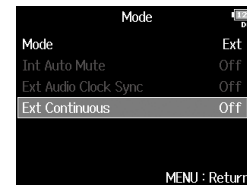

5. Usate  per selezionare Ext Continuous, e premete .



6. Usate  per selezionare On, e premete .

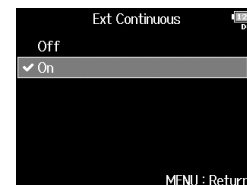

NOTE

- Non è impostabile se Mode è su Off, Int Free Run, Int Record Run o Int RTC Run.

Impostare le funzioni del timecode (seguito)

Impostare i bit utente per il timecode interno

I bit utente sono dati che potete impostare in modo da essere inclusi nel timecode. Possono essere inclusi fino a 8 numeri (0–9) e lettere (A–F). Ad esempio, l'informazione sulla data di registrazione può essere utile per l'editing successivo.

Impostare la modalità bit utente (Ubits)

4. Usate  per selezionare Ubits, e premete .

5. Usate  per selezionare Mode, e premete .



6. Usate  per selezionare la modalità, e premete .





Valore impostazione	Spiegazione
uu uu uu uu	Potete impostare questi valori a piacere sulla schermata Edit.
mm dd yy uu	Mese, giorno e anno sono inseriti automaticamente in quell'ordine usando l'impostazione RTC. Potete impostare il valore "uu" a piacere sulla schermata Edit.
dd mm yy uu	Giorno, mese e anno sono inseriti automaticamente in quell'ordine usando l'impostazione RTC. Potete impostare il valore "uu" a piacere sulla schermata Edit.
yy mm dd uu	Anno, mese e giorno sono inseriti automaticamente in quell'ordine usando l'impostazione RTC. Potete impostare il valore "uu" a piacere sulla schermata Edit.

SUGGERIMENTI

Solo la voce "uu" può essere cambiata.

Impostare i bit utente (Ubits)

4. Usate  per selezionare Ubits, e premete .

5. Usate  per selezionare Edit, e premete .



6. Editate il valore.

- Operazioni di editing

Spostare il cursore o cambiare valore:

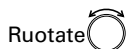

Selezionare il parametro da cambiare:



SUGGERIMENTI

I bit utente consistono solo in numeri da 0 a 9 e lettere da A a F.

7. Terminata la variazione di

impostazione, usate



per selezionare Enter, e

premete



Impostare il frame rate per il timecode interno

4. Usate



per selezionare

FPS, e premete



5. Usate



per selezionare il

frame rate, e premete

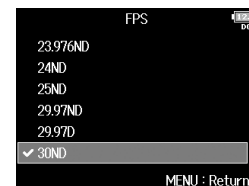

Valore impostazione	Spiegazione
23.976ND	Si tratta del frame rate più comune, usato con videocamere HD e altre forme di registrazione video ad alta definizione. Il conteggio è più lento dello 0.1% rispetto al tempo effettivo.
24ND	Si tratta del frame rate standard usato per la registrazione di film. Usato anche con videocamere HD.
25ND	Si tratta del frame rate del video PAL. Usato per il video PAL, in uso in Europa e altrove.
29.97ND	Si tratta del frame rate del video NTSC color e delle videocamere HD. Il conteggio è più lento dello 0.1% rispetto al tempo effettivo. Usato per video NTSC, che è in uso in Giappone, Stati Uniti e altrove.
29.97D	Si tratta di un frame rate regolato che usa drop frame perché NTSC si accordi col tempo effettivo. Usato nel broadcast, che richiede che il frame del tempo effettivo sia accordato.
30ND	Usato per sincronizzare il suon col film che viene trasferito in video NTSC. E' lo standard frame rate usato per la televisione in bianco e nero in Giappone, Stati Uniti e altrove.
30D	Rate usato per applicazioni speciali. Sincronizza col suono del film da trasferire in NTSC usando drop frame pari a 29.97fps. Il conteggio è più veloce dello 0.1% rispetto al tempo effettivo.

NOTE

I frame rate devono essere impostati in anticipo per accordarsi su tutti gli apparecchi audio e video collegati.

Impostare le funzioni del timecode (seguito)

Jamming del timecode interno

Il timecode in ingresso tramite il jack TIMECODE IN è usato per impostare il timecode interno.

4. Usate per selezionare

Jam, e premete .



Riavviare il timecode interno con un valore specifico

4. Usate per selezionare

Restart, e premete .



5. Impostate il valore di riavvio.

▪ Operazioni di editing

Spostare il cursore o cambiare valore:

Ruotate 

Selezionare il parametro da cambiare:

Premete 



6. Usate per selezionare



Restart, e premete .



Impostare il delay automatico di registrazione del timecode (Auto Rec Delay Time)

Se è impostato per registrare automaticamente quando è ricevuto il timecode esterno, si potrebbe verificare una registrazione non necessaria quando il timecode è ricevuto per un breve lasso di tempo. Per evitare ciò, potete impostare il tempo necessario a far avviare la registrazione, dopo che il timecode è stato ricevuto.

1. Premete .

2. Usate  per selezionare TIMECODE, e premete .

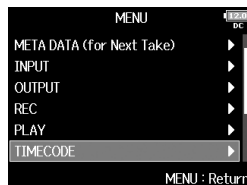

3. Usate  per selezionare Auto Rec Delay Time, e premete .

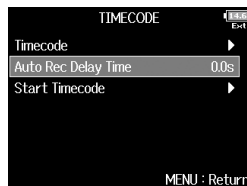

4. Usate  per regolare il tempo, e premete .



SUGGERIMENTI

Impostabile da 0.0 a 8.0 s.



Impostare l'inizializzazione del timecode usato all'avvio (Start Timecode)

Poichè il timecode interno si ferma allo spegnimento di **F8n**, esso è automaticamente inizializzato (jammed) all'avvio. Potete impostare il valore usato dal jamming in quel momento.

1. Premete .

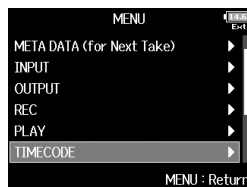
2. Usate  per selezionare TIMECODE, e premete .



3. Usate  per selezionare Start Timecode, e premete .

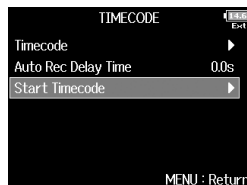

► Continuate in base a una delle seguenti procedure.

Impostare l'inizializzazione del timecode all'avvio.....P.134

Correggere errori di timecode dopo lo spegnimento dell'unità.....P.135

Impostare l'inizializzazione del timecode all'avvio

4. Usate  per selezionare Mode, e premete .

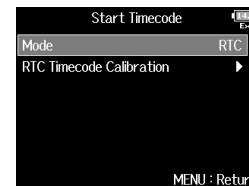



5. Usate  per impostare come inizializzare il timecode, e premete .





Valore impostazione	Spiegazione
Restart Time	All'avvio di F8n , il valore impostato da Restart (→ P.132) è usato per il jamming del timecode interno.
RTC	All'avvio di F8n , il suo timecode è recuperato da quello del momento dello spegnimento dell'unità e portato in avanti del tempo trascorso usando l'impostazione Data/Ora (RTC) (→ P.19). Poiché RTC è meno preciso del timecode interno, si possono verificare delle discrepanze.

Correggere errori di timecode dopo lo spegnimento dell'unità

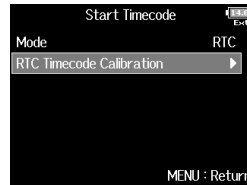

Quando la modalità di Start Timecode è su RTC, spegnere l'unità diminuisce la precisione del timecode, ma questa funzione può servire per risolvere l'errore portando a un valore vicino a 0.2 ppm quando si è verificato lo spegnimento.

- 4.** Usate  per selezionare RTC Timecode Calibration, e premete .

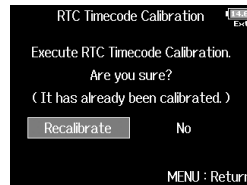

- 5.** Usate  per selezionare Recalibrate, e premete .



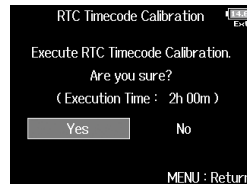

- 6.** Usate  per selezionare Yes, e premete .

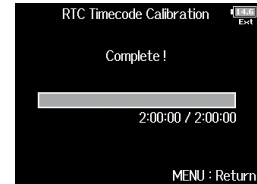

- 7.** La calibratura è completata.



- 8.** Per annullare la calibratura, premete , e usate  per selezionare Yes, e premete .

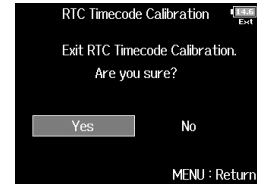

NOTE

- **F8n** è calibrato prima della spedizione, all'uscita dalla fabbrica.
- Dopo aver calibrato una volta, il risultato sarà mantenuto.
- Se **F8n** è posizionato e usato in luoghi estremamente caldi o freddi, la precisione del timecode potrebbe variare leggermente allo spegnimento. In tal caso, consigliamo di ri-calibrare.
- La calibratura non è possibile quando Audio Interface with Rec è su On.
- La calibratura è possibile solo quando la modalità di Start Timecode è su RTC.
- La calibratura non è possibile quando è collegato un **FRC-8**.

Veduta d'insieme del microfono slate e tono slate

Registrando con **F8n**, potete aggiungere commenti audio, ad esempio, per spiegare la scena filmata e i tagli. Potete anche registrare segnali di tono slate che possono essere utilizzati per la sincronizzazione col video.

F8n ha un microfono slate incorporato per registrare commenti e può emettere un tono segnale a frequenza variabile.

SUGGERIMENTI

Lo "slate" è il ciak usato registrando video.



NOTE

- Il microfono slate e il tono slate non possono essere usati allo stesso tempo.
- Il microfono slate e il tono slate non possono essere usati durante la riproduzione del file audio.



Registrazione col microfono slate (Slate Mic)

Potete usare il microfono slate incorporato per registrare commenti e per appunti sulle take registrate.

1. Premete .

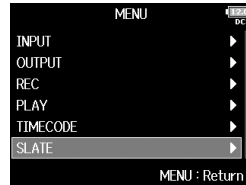
2. Usate  per selezionare SLATE, e premete .





3. Usate  per selezionare Slate Mic, e premete .



► Continuate in base a una delle seguenti procedure.

Impostare il volume	P.137
Impostare il routing.....	P.138
Registrazione	P.139
Disabilitare il microfono slate.....	P.139

Impostare il volume

4. Usate  per selezionare Level, e premete .



5. Usate  per regolare il livello, e premete .



SUGGERIMENTI

Impostabile da 0 a 24 dB.

Registrazione col microfono slate (Slate Mic) (seguito)

Impostare il routing

Impostate la destinazione del segnale del microfono slate.

- 4.** Usate  per selezionare Routing, e premete .

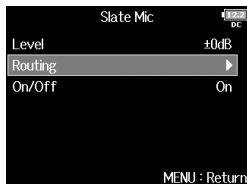

- 5.** Usate  per selezionare le tracce/uscite per il routing del segnale del microfono slate e premete

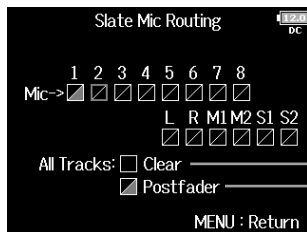

- Selezionare postfader
- Off

— Cancellare tutte le impostazioni

— Impostare tutto su postfader

NOTE

Il routing sulle tracce 1-8 non è possibile se **F8n** opera come interfaccia audio (Stereo Mix).

SUGGERIMENTI

Premete  per alternare tra Postfader e Off.

- 6.** Premete .

Registrazione

4. Premete  per avviare la registrazione.

5. Spingete  verso sinistra, verso il simbolo del microfono e lasciate.

6. Per disabilitare il microfono slate, spingete ancora  verso sinistra, verso il simbolo del microfono e lasciate.

NOTE



- Quando il tono slate è in uso, gli altri segnali in ingresso sulle tracce sulle quali è in routing, sono in mute.
- Il segnale slate è inviato in uscita dai canali L/R delle cuffie a prescindere dalle impostazioni del routing.
- I fader MAIN OUT 1/2 e SUB OUT 1/2 non influiscono sui livelli del microfono slate e sul tono slate.

SUGGERIMENTI



Premendo  verso sinistra, verso il simbolo del microfono, per due secondi o più, il microfono slate sarà abilitato finché non rilasciate l'interruttore.

Disabilitare il microfono slate

Potete impostarlo in modo che non sia abilitato se  è spinto accidentalmente verso sinistra, verso il simbolo del microfono.

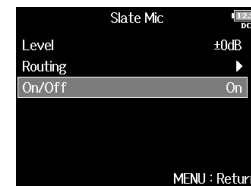
4. Usate  per selezionare On/Off, e premete .



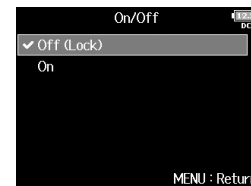

5. Usate  per selezionare Off (Lock), e premete .





Registrazione un tono slate (Slate Tone)

Aggiungendo un tono slate all'avvio della registrazione, sarà più facile allineare questa a un file video durante l'editing. Potete anche usare questo per coordinare livelli con gli apparecchi collegati.

1. Premete .

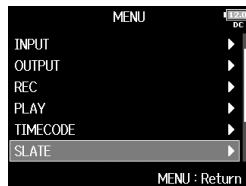
2. Usate  per selezionare SLATE, e premete .





3. Usate  per selezionare Slate Tone, e premete .



► Continuate in base a una delle seguenti procedure.

Impostare il volume	P.140
Impostare la frequenza	P.141
Impostare il routing.....	P.141
Registrazione.....	P.142
Disabilitare il tono slate	P.143

Impostare il volume

4. Usate  per selezionare Level, e premete .

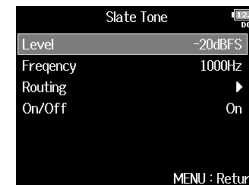



5. Usate  per regolare il livello, e premete .



SUGGERIMENTI

Impostabile da -20 a 0 dBFS.

Impostare la frequenza

4. Usate  per selezionare Frequency, e premete .

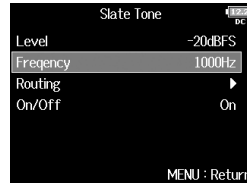

5. Usate  per regolare la frequenza, e premete .





SUGGERIMENTI



Impostabile da 100 a 10,000 Hz.

Impostare il routing

Impostate la destinazione per il segnale del tono slate.

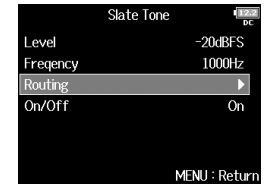
4. Usate  per selezionare Routing, e premete .



5. Usate  per selezionare le tracce/uscite per il routing del segnale del tono slate e premete .

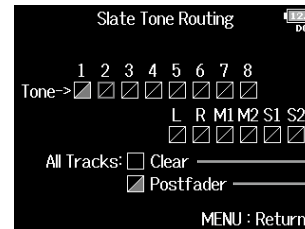

- Selezionare postfader
- Off

— Cancellare tutte le impostazioni
— Impostare tutto su postfader

NOTE

Il routing sulle tracce 1–8 non è possibile se F8n opera come interfaccia audio (Stereo Mix).

Registrazione un tono slate (Slate Tone) (seguito)

SUGGERIMENTI

Premete  per alternare tra Postfader e Off.

6. Premete .

Registrazione

4. Premete  per avviare la registrazione.

5. Spingete  verso destra, verso il simbolo del tono e lasciate.

NOTE



- Quando il tono slate è in uso, gli altri segnali in ingresso sulle tracce sulle quali è in routing, sono in mute.
- Il segnale slate è inviato in uscita dai canali L/R delle cuffie a prescindere dalle impostazioni del routing.
- I fader MAIN OUT 1/2 e SUB OUT 1/2 non influiscono sui livelli del microfono slate e sul tono slate.

SUGGERIMENTI



Tenendo premuto  verso destra, verso il simbolo del tono per un secondo o più, il tono slate sarà abilitato finché non spingete ancora l'interruttore verso il simbolo del tono.

Disabilitare il tono slate

Potete impostarlo in modo che non sia abilitato se  è spinto accidentalmente verso destra, verso il simbolo del tono.

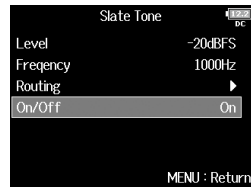
- 4.** Usate  per selezionare On/Off, e premete .



- 5.** Usate  per selezionare Off (Lock), e premete .

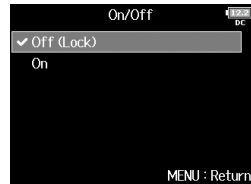



Scambiare dati con un computer (SD Card Reader)



Collegando **F8n** a un computer, potete controllare e copiare dati su card SD.

Collegarsi a un computer

1. Premete .

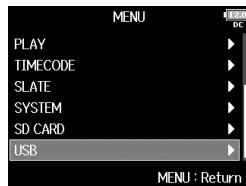
2. Usate  per selezionare USB, e premete .



3. Usate  per selezionare SD Card Reader, e premete .

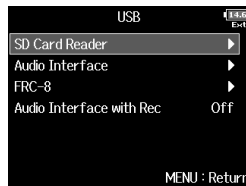

4. Collegate **F8n** e il computer con un cavo USB.

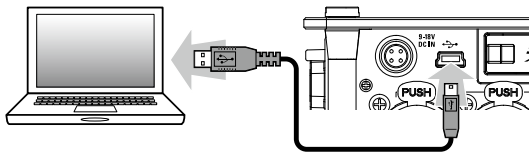

NOTE

- Sono supportati i seguenti sistemi operativi:
Windows: Windows 7 o successivi
Mac OS: Mac OS X (10.8 o successivi)
- **F8n** non può operare con alimentazione USB bus. Usate le batterie interne, l'adattatore AC dedicato o una fonte di alimentazione DC esterna per alimentare l'unità.

SUGGERIMENTI

Quando **F8n** è collegato a un computer, le card SD caricate negli slot 1 e 2 sono riconosciute come card SD separate.

Scollegarsi

1. Scollegatevi dal computer.

Windows: Selezionate **F8n** dall'icona "Safely Remove Hardware and Eject Media" in basso sulla schermata.

Mac OS: Trascinate l'icona **F8n** nel Cestino.

NOTE

Seguite sempre le corrette procedure per scollegarvi, prima di togliere il cavo USB.

2. Scollegate il cavo dal computer e **F8n**, e premete





Usare come interfaccia audio (Audio Interface)

I segnali in ingresso di **F8n** possono essere inviati direttamente a un computer o dispositivo iOS, e i segnali in riproduzione su un computer o dispositivo iOS possono essere inviati in uscita da **F8n**.

Collegarsi a un computer o dispositivo iOS

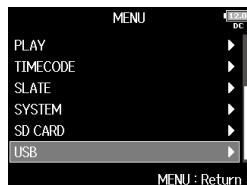

1. Premete .

2. Usate  per selezionare USB, e premete .

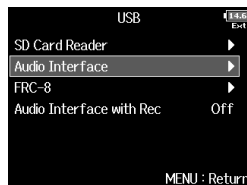

3. Usate  per selezionare Audio Interface, e premete .



4. Usate  per selezionare la modalità e il dispositivo connesso, e premete .



Valore impostazione	Spiegazione
Stereo Mix (PC/Mac)	Modalità di connessione 2-in/2-out per Mac/Windows e invia le tracce 1-8 come mix stereo.
Stereo Mix (iPad)	Modalità di connessione 2-in/2-out per dispositivi iOS e invia le tracce 1-8 come mix stereo.
Multi Track (PC/Mac)	Modalità di connessione 8-in/4-out per Mac/Windows e invia le tracce 1-8 come segnali separati (non si può usare con dispositivi iOS). E' necessario un driver per l'uso con Windows. Scaricate il driver dal sito web di ZOOM (www.zoom.co.jp/).

5. Usate un cavo USB per collegare **F8n** e il computer o dispositivo iOS.

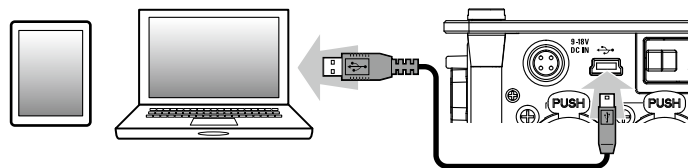

Uso come interfaccia audio (Audio Interface) (seguito)

NOTE



- E' necessario un connettore da Lightning a USB Camera Adapter per collegare un dispositivo iOS.
- **F8n** non può operare con alimentazione USB bus. Usate le batterie interne, l'adattatore AC dedicato o una fonte di alimentazione DC esterna per alimentare l'unità.
- Quando **F8n** è usato come interfaccia audio e la frequenza di campionamento è su 44.1/48 kHz, la latenza aumenta di 2 ms. Quando la latenza aumenta monitorando suoni registrati con un microfono in tempo reale, si verifica interferenza tra il suono trasmesso dall'aria dalla fonte e il suono delay monitorato, rendendo difficile il monitoraggio accurato.

Scollegarsi

1. Premete .

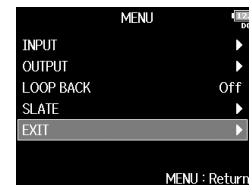
2. Usate  per selezionare Exit, e premete .



3. Usate  per selezionare Yes, e premete .

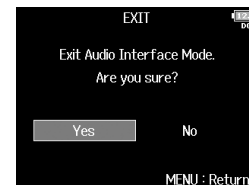



4. Scollegate il cavo dal computer o dispositivo iOS e **F8n**.

Usare le funzioni di registrazione card SD e interfaccia audio allo stesso tempo (Audio Interface with Rec)



In aggiunta alle due card SD, si può usare anche un computer per il backup di registrazione.

Collegarsi

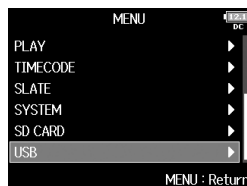

1. Premete .

2. Usate  per selezionare USB, e premete .

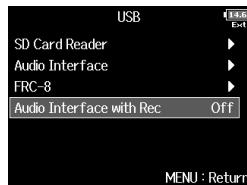

3. Usate  per selezionare Audio Interface with Rec, e premete .



4. Usate  per selezionare On, e premete .



5. Usate un cavo USB per collegare F8n e il computer.



Usare le funzioni di registrazione card SD e interfaccia audio allo stesso tempo (Audio Interface with Rec) (seguito)

NOTE

- **F8n** non può operare con alimentazione USB bus. Usate le batterie interne, l'adattatore AC dedicato o una fonte di alimentazione DC esterna per alimentare l'unità.
- Audio Interface with Rec non può essere usato con le seguenti impostazioni e funzioni.
 - Frequenza di campionamento diversa da 44.1/48 kHz
 - SD Card Reader (→ P.144)
 - Audio Interface (→ P.145)
 - **FRC-8** (→ P.152)
- E' necessario un driver per l'uso con Windows. Scaricate il driver dal sito web di ZOOM (www.zoom.co.jp/).
- Quando Audio Interface with Rec è su On, la frequenza di campionamento non può essere variata.
- Quando Audio Interface with Rec è su On, i file con frequenza di campionamento diverse da **F8n** non possono essere eseguiti.
- Impostare la fonte in ingresso su USB1-4 (→ P. 80) o impostate USB1-4 sul routing in uscita (→ P.109, 122, 123) per monitorare il suono riprodotto dal computer. (→ P. 80)
- Quando Audio Interface with Rec è su On, la latenza di **F8n** aumenta di 2 ms. Monitorando i suoni in registrazione con un microfono in tempo reale, l'aumentata latenza può provocare interferenza tra il suono trasmesso dall'aria dalla fonte e il suono delay monitorato, rendendo difficile il monitoraggio accurato.

Scollegarsi

1. Premete .

2. Usate  per selezionare Off, e premete .

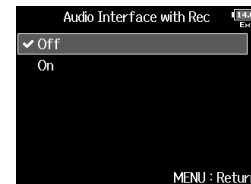

3. Scollegate il cavo dal computer e **F8n**.

Diagramma a blocchi dell'interfaccia audio

Stereo Mix



Diagramma a blocchi dell'interfaccia audio (seguito)

Multi Traccia



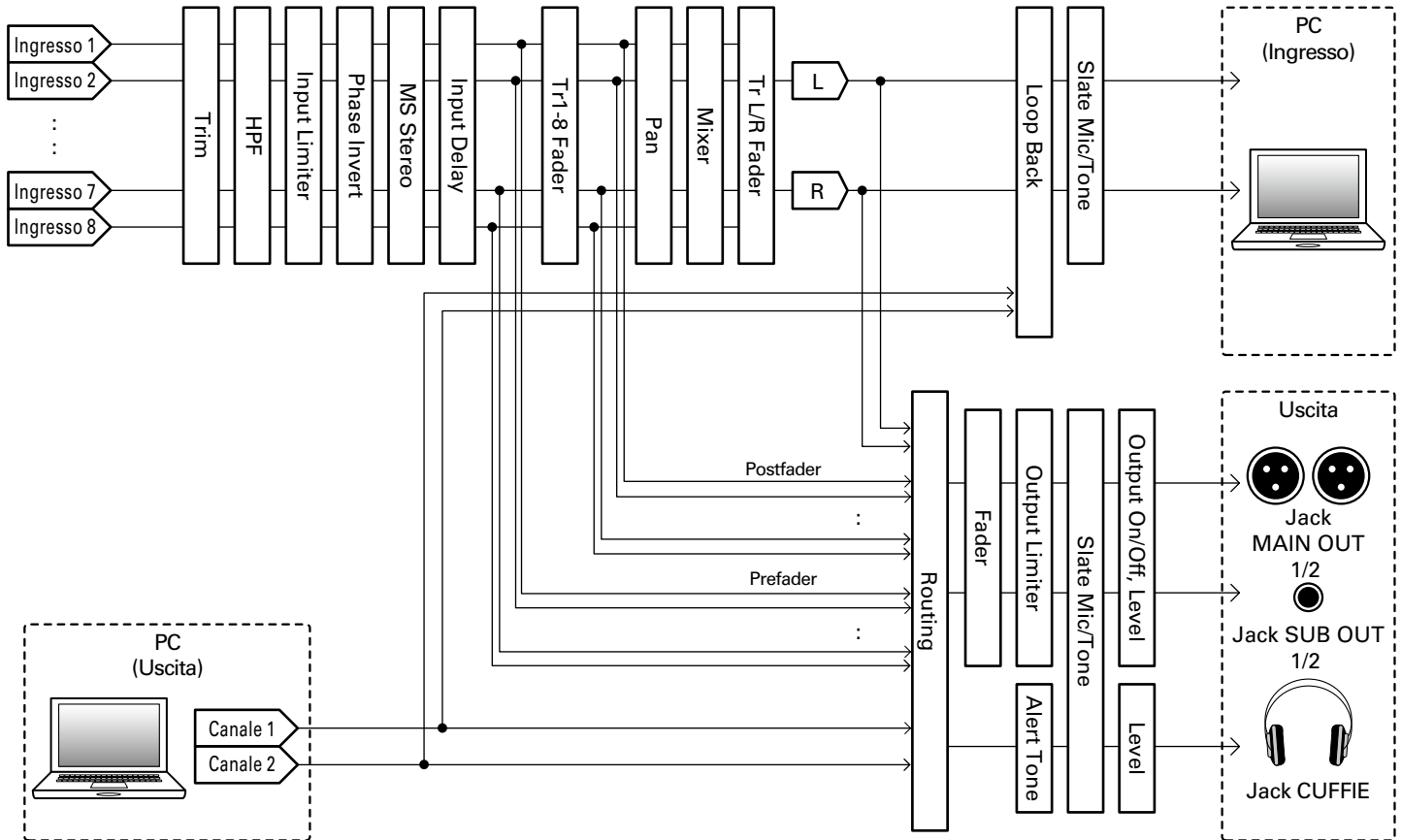
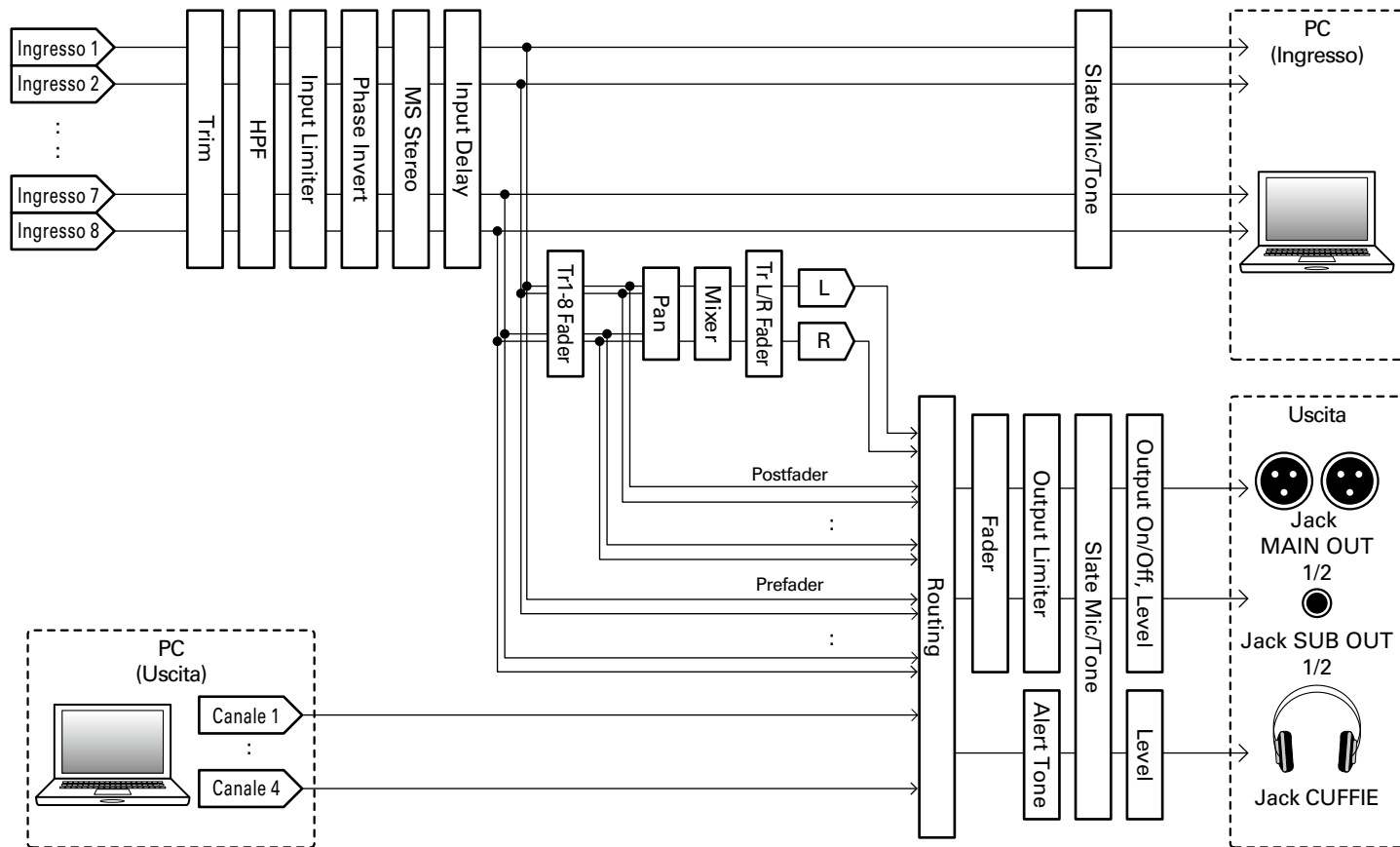

Impostazioni dell'interfaccia audio

Le impostazioni seguenti possono essere eseguite quando **F8n** è usato come interfaccia audio. Vd. le relative pagine per dettagli sull'operatività.



Impostare il loop back (solo Stereo Mix)

Questa funzione consente al suono in riproduzione proveniente dal computer o da dispositivi iOS e agli ingressi di **F8n** di essere mixati e rinviati al computer o iPad (loop back). Potete usare questa funzione per aggiungere del parlato alla musica riprodotta dal computer e registrare il mix o inviarlo in streaming al computer, ad esempio.

1. Premete .

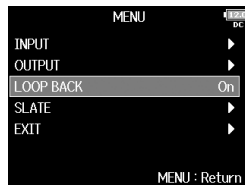
2. Usate  per selezionare LOOP BACK, e premete .



3. Usate  per selezionare On, e premete .

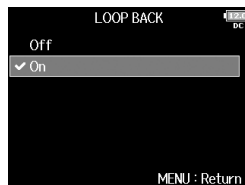

Mixare gli ingressi

Potete regolare il bilanciamento del mix dei segnali in ingresso inviati al computer o dispositivo iOS. In modalità Multitrack, saranno inviati gli ingressi singoli. In modalità Stereo Mix, sarà inviato il segnale stereo mixato.

1. Aprite il mixer sulla schermata Home. (→ P.11)

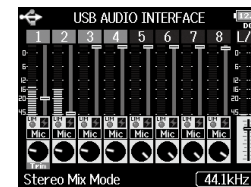



2. Regolate le impostazioni parametro.

Vd. "Regolare il bilanciamento del monitoraggio del segnale in ingresso" (→ P.75) per cambiare le impostazioni.



Usare un FRC-8 come controller (Connect)

Collegando un **FRC-8** a **F8n**, potete usarlo per regolare le impostazioni di trim, fader e pan, ad esempio.

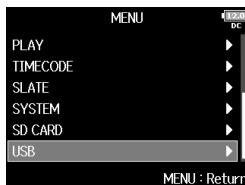

1. Premete .

2. Usate  per selezionare USB, e premete .

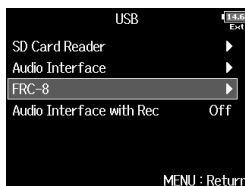

3. Usate  per selezionare FRC-8, e premete .



4. Usate  per selezionare Connect, e premete .

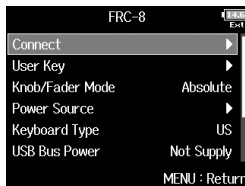

5. Usate un cavo USB per collegare **F8n** e **FRC-8**.

6. Accendete **FRC-8**.



NOTE

Scollegando **FRC-8**, selezionate "Disconnect" prima di scollegare il cavo USB.



Impostare il tipo di tastiera collegata a FRC-8 (Keyboard Type)

Potete collegare una tastiera per PC a **FRC-8** e usarla per inserire i caratteri. Impostate il tipo di tastiera per PC collegata a **FRC-8**.

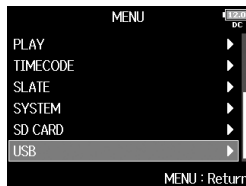

1. Premete .

2. Usate  per selezionare USB, e premete .

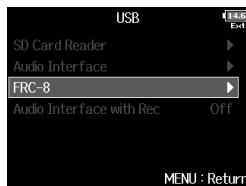

3. Usate  per selezionare FRC-8, e premete .



4. Usate  per selezionare Keyboard Type e premete .

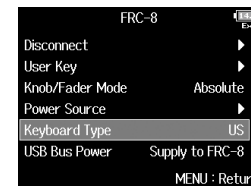

5. Usate  per selezionare il tipo, e premete .

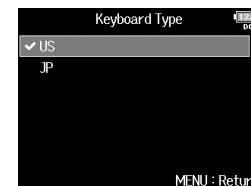



Valore impostazione	Spiegazione
US	Per tastiera in lingua inglese.
JP	Per tastiera in lingua giapponese.



Impostare l'operatività di fader e manopole di FRC-8 (Knob/Fader Mode)

E' possibile impostare l'operatività dei fader di **FRC-8** e delle manopole TRIM/PAN quando la loro posizione differisce dai valori parametro effettivi.

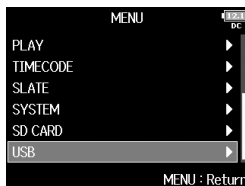

1. Premete .

2. Usate  per selezionare USB, e premete .

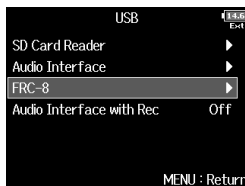

3. Usate  per selezionare FRC-8, e premete .



4. Usate  per selezionare Knob/Fader Mode, e premete .

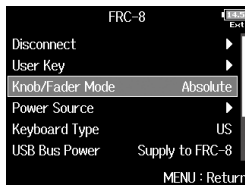

5. Usate  per selezionare l'operatività del fader e della manopola di **FRC-8**, e premete .

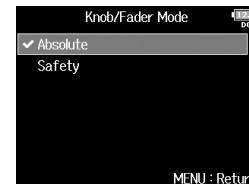

Valore impostazione	Spiegazione
Absolute	Quando si usa una manopola o fader, il valore del parametro varia e passa al valore che appare sulla manopola o fader.
Safety	Quando si usa una manopola o fader, il valore del parametro non varia finché la manopola o il fader non raggiungono quel valore.



NOTE

L'operatività del volume delle cuffie di **FRC-8** non può essere variata.



Impostare i tasti utente di FRC-8 (User Key)

Potete assegnare funzioni ai tasti utente di **FRC-8**.

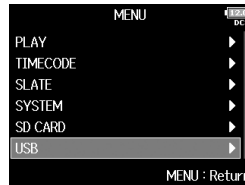

1. Premete .

2. Usate  per selezionare USB, e premete .



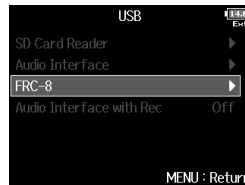

3. Usate  per selezionare FRC-8, e premete .

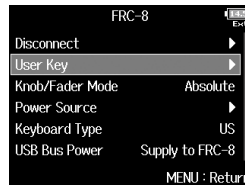

4. Usate  per selezionare User Key, e premete .



5. Usate  per selezionare il tasto al quale assegnare una funzione, e premete .

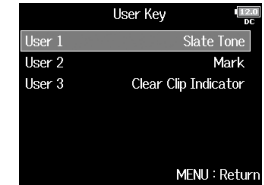

6. Usate  per selezionare la funzione da assegnare, e premete .

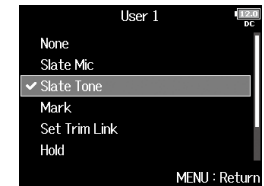



Valore impostazione	Spiegazione
None	Nessuna funzione assegnata.
Slate Mic	Abilita e disabilita il microfono slate.
Slate Tone	Genera e ferma i toni slate.
Mark	Aggiunge marker alle take in formato WAV durante la registrazione e la riproduzione.
Set Trim Link	Aprire la schermata MENU > INPUT > Trim Link.
Hold	Usata per disabilitare i tasti impostati con "Key Hold Target".
Clear Clip Indicator	Cancella gli indicatori di clip.
Circled	Cerchia la take attualmente selezionata.



Impostare l'alimentazione usata da FRC-8 (Power Source)

Impostate il voltaggio di shutdown dell'alimentazione DC, il voltaggio nominale e il tipo di batterie in modo che la carica residua sia calcolata accuratamente. Su questa pagina del menu, potete controllare il voltaggio di ogni alimentazione e la carica residua delle batterie.

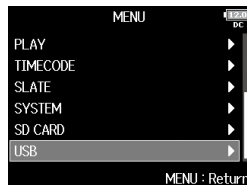

1. Premete .

2. Usate  per selezionare USB, e premete .

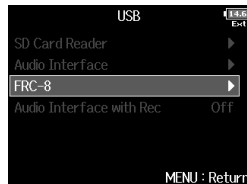

3. Usate  per selezionare FRC-8, e premete .



4. Usate  per selezionare Power Source, e premete .

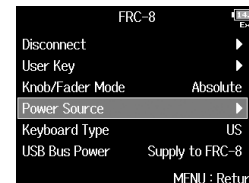

Le impostazioni di alimentazione di **FRC-8** sono le stesse di **F8n**. Vd. "Scegliere il tipo di alimentazione" (→ P.22).

NOTE

Quando sono collegate più fonti di alimentazione, esse saranno usate nel seguente ordine di precedenza.



1. Alimentazione DC (Ext DC)
2. Alimentazione USB bus (fornita da **F8n**)
3. Batterie AA (Int AA)

I voltaggi di ogni alimentazione appaiono sul display.



Alimentare FRC-8 tramite USB bus (USB Bus Power)

F8n può fornire alimentazione USB bus a **FRC-8**.

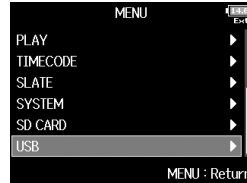

1. Premete .

2. Usate  per selezionare USB, e premete .



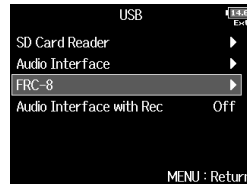

3. Usate  per selezionare FRC-8, e premete .

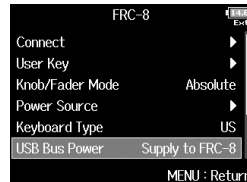

4. Usate  per selezionare USB Bus Power, e premete .



5. Usate  per selezionare Supply to FRC-8, e premete .

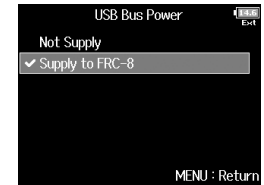



SUGGERIMENTI

Quando **F8n** sta fornendo alimentazione bus, non collegate nessun dispositivo diverso da **FRC-8** alla porta USB. Ciò potrebbe danneggiare **F8n** e il dispositivo collegato.



Impostare la luminosità dei LED di FRC-8 (LED Brightness)

Potete regolare la luminosità dei LED di **FRC-8**.

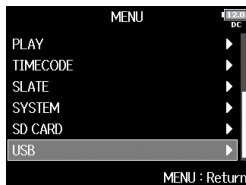

1. Premete .

2. Usate  per selezionare USB, e premete .

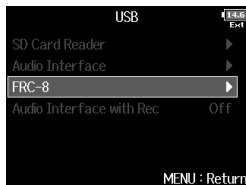

3. Usate  per selezionare FRC-8, e premete .



4. Usate  per selezionare LED Brightness, e premete .



5. Usate  per regolare la luminosità, e premete .



SUGGERIMENTI

Impostabile da 5 a 100.

Aggiornare il firmware di FRC-8

Potete controllare la versione di **FRC-8** e aggiornarla portandola all'ultima versione.

E' possibile scaricare un file di aggiornamento all'ultima versione dal sito web di ZOOM (www.zoom.co.jp).

- 1.** Vd. "Usare un FRC-8 come controller" (→P.152), e collegate F8n e FRC-8.

NOTE

Non è possibile aggiornare il firmware se la carica residua delle batterie o dell'alimentazione DC è bassa. In tal caso, sostituite le batterie o usate una fonte di alimentazione DC carica.



- 2.** Copiate il file di aggiornamento firmware nella directory principale di una card SD.

- 3.** Caricate la card SD nello slot per card SD 1.



NOTE

Se c'è una card SD nello slot 2, estraetela.

- 4.** Premete .

- 5.** Usate  per selezionare USB, e premete .



- 6.** Usate  per selezionare FRC-8, e premete .



- Continuate in base a una delle seguenti procedure.

Controllare la versione firmware P.160

Aggiornare il firmware P.160

Aggiornare il firmware di FRC-8 (seguito)

Controllare la versione firmware

- 7.** Usate  per selezionare Firmware Version, e premete

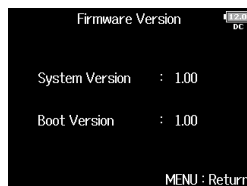
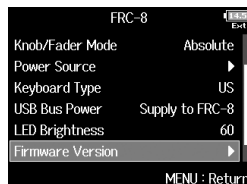

Aggiornare il firmware

- 7.** Usate  per selezionare Update Firmware, e premete



- 8.** Usate  per selezionare Yes, e premete .

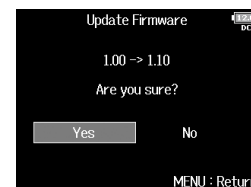

NOTE

Non spegnete l'unità, non rimuovete la card SD, e non scollegate il cavo USB durante l'aggiornamento firmware. Ciò potrebbe impedire di avviare **FRC-8**.

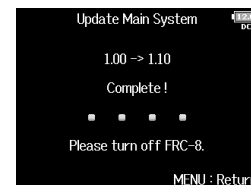

- 9.** Completato l'aggiornamento, spegnete **FRC-8**.





Impostare come visualizzare il timecode (Home Timecode Display Size)

Potete cambiare la dimensione del timecode visualizzato sulla schermata Home.

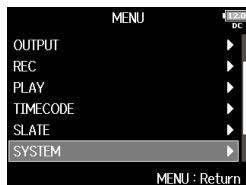

1. Premete .

2. Usate  per selezionare SYSTEM, e premete .



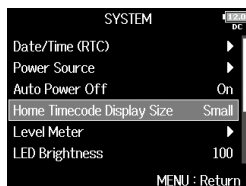

3. Usate  per selezionare Home Timecode Display Size, e premete .

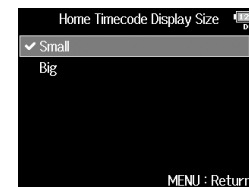

4. Usate  per selezionare la dimensione, e premete .





Valore impostazione	Spiegazione
Small	Il timecode è piccolo e il contatore grande. 
Big	Il timecode è grande e il contatore è piccolo. 



Impostare l'aspetto dell'indicatore di livello (Level Meter)

Potete impostare l'aspetto degli indicatori di livello sul display.

1. Premete .

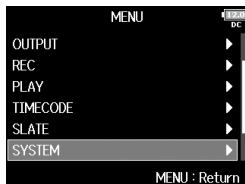
2. Usate  per selezionare SYSTEM, e premete .



3. Usate  per selezionare Level Meter, e premete .

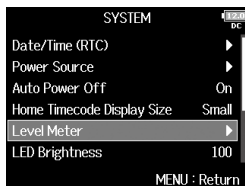



Impostare il tipo

Potete decidere se gli indicatori di livello useranno lo stile VU o Peak.

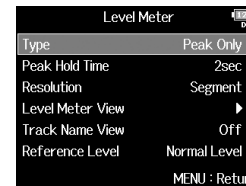
4. Usate  per selezionare Type, e premete .



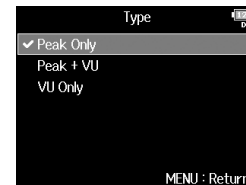

5. Usate  per selezionare il tipo, e premete .



► Continuate in base a una delle seguenti procedure.



Impostare il tipo	P.162
Impostare peak hold time	P.163
Impostare la risoluzione dell'indicatore di livello	P.164
Impostare quali indicatori di livello di traccia visualizzare sulla schermata Home	P.164
Visualizzare i nomi di traccia sugli indicatori di livello ..	P.165
Impostare il livello di riferimento dell'indicatore di livello ..	P.165

Valore impostazione	Spiegazione
Peak Only	 <p>Mostra l'effettivo livello di picco di segnale (dBFS).</p>
Peak + VU	 <p>Sono mostrati contemporaneamente sia i VU che il picco di livello. In questa modalità, le barre funzionano come un VU meter ad eccezione della barra all'estrema destra, che mostra il livello di picco.</p>
VU Only	 <p>Questo stile di display è simile all'udito umano.</p>

Impostare peak hold time

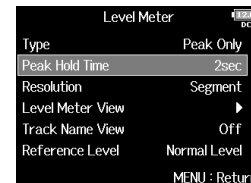
4. Usate  per selezionare Peak Hold Time, e premete



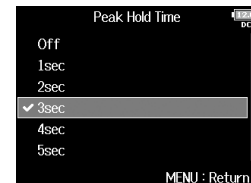

5. Usate  per regolare peak hold time, e premete .





Impostare l'aspetto dell'indicatore di livello (Level Meter) (seguito)

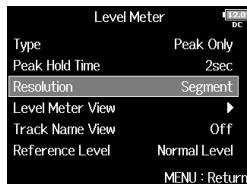

Impostare la risoluzione dell'indicatore di livello

4. Usate  per selezionare Resolution, e premete .





5. Usate  per selezionare la risoluzione, e premete .



Valore impostazione	Spiegazione
Segment	 (Appare quando impostato su VU Only)
Solid	 (Appare quando impostato su VU Only)

Impostare quali indicatori di livello di traccia visualizzare sulla schermata Home

Potete decidere quali tracce visualizzare sulla schermata Home.

4. Usate  per selezionare Level Meter View, then View1 - View4, e premete .

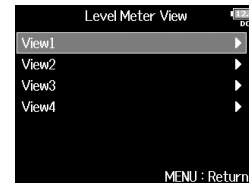

5. Usate  per selezionare le tracce da visualizzare, e premete .

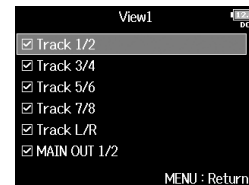

SUGGERIMENTI



Possono essere visualizzate più tracce. E' possibile anche non mostrare traccia alcuna. Se nessun box è selezionato, non appariranno indicatori di livello sulla schermata Home.

6. Premete .

Visualizzare i nomi di traccia sugli indicatori di livello

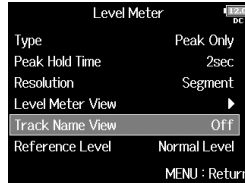
4. Usate  per selezionare Track Name View, e premete



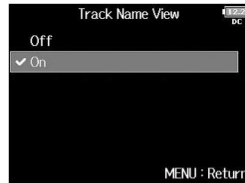

5. Usate  per selezionare On, e premete .

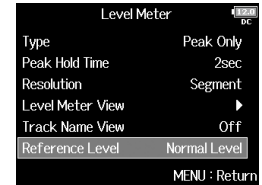

Impostare il livello di riferimento dell'indicatore di livello

4. Usate  per selezionare Reference Level, e premete



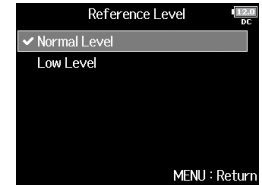

5. Usate  per selezionare l'impostazione del livello di riferimento, e premete .

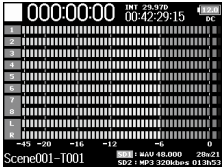
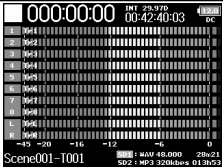

Valore impostazione	Spiegazione
Off	I nomi delle tracce non sono visualizzati sugli indicatori di livello. 
On	I nomi delle tracce impostati con "Track Name" (→ P. 48) sono visualizzati sugli indicatori di livello. 

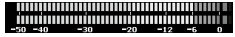
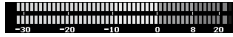

Impostare l'aspetto dell'indicatore di livello (Level Meter) (seguito)

Valore impostazione	Spiegazione	
	Quando il tipo di indicatore di livello è Peak Only	Quando il tipo di indicatore di livello è Peak + VU o VU Only
Normal Level	 <p>Il centro dell'indicatore di livello è -12 dBFS. E' possibile il monitoraggio di livelli superiori a -12 dBFS.</p>	 <p>Il centro dell'indicatore di livello è 0 VU (-20 dBFS). E' possibile il monitoraggio di livelli superiori a 0 VU (-20 dBFS).</p>
Low Level	 <p>Il centro dell'indicatore di livello è -20 dBFS. E' possibile il monitoraggio di livelli inferiori a -20 dBFS.</p>	 <p>Il centro dell'indicatore di livello è -10 VU (-30 dBFS). E' possibile il monitoraggio di livelli inferiori a -10 VU (-30 dBFS).</p>

Impostare la luminosità dei LED (LED Brightness)

Potete regolare la luminosità dei LED degli indicatori di livello posti sul lato frontale di F8n.

1. Premete .

2. Usate  per selezionare SYSTEM, e premete .

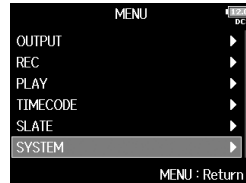

3. Usate  per selezionare LED Brightness, e premete .

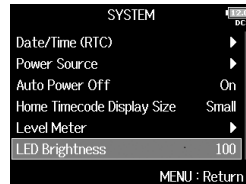

4. Usate  per regolare la luminosità, e premete .



SUGGERIMENTI

Impostabile da 5 a 100.



Eseguire impostazioni relative al display (LCD)

Potete eseguire impostazioni relative al display.

1. Premete .

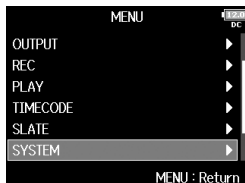
2. Usate  per selezionare SYSTEM, e premete .



3. Usate  per selezionare LCD, e premete .

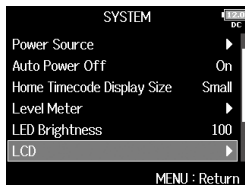

► Continuate in base a una delle seguenti procedure.

- Impostare la luminosità del display.....P.168
- Cambiare impostazione alla retroilluminazioneP.169
- Rendere il display più facile da leggere in situazioni molto luminoseP.169

Impostare la luminosità del display

4. Usate  per selezionare Brightness, e premete .

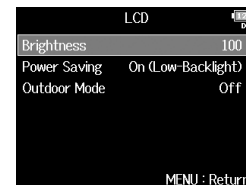

5. Usate  per regolare la luminosità, e premete .



SUGGERIMENTI

Impostabile 5 a 100.

Cambiare impostazione alla retroilluminazione

Potete impostare la retroilluminazione affinché si affievolisca dopo 30 secondi di inutilizzo.

4. Usate  per selezionare

Power Saving, e premete .

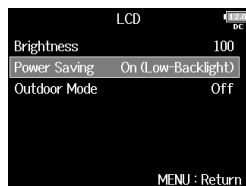

5. Usate  per selezionare

l'impostazione, e premete

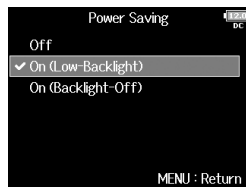

Rendere il display più facile da leggere in situazioni molto luminose

Il display può essere impostato in modo che sia più facile da leggere in situazioni molto luminose, anche in pieno sole.

4. Usate  per selezionare

Outdoor Mode, e premete .

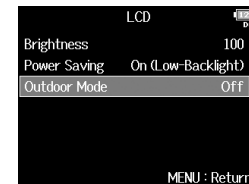

5. Usate  per selezionare On,

e premete .

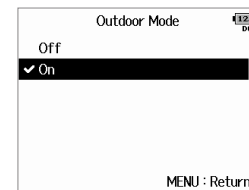



Valore impostazione	Spiegazione
Off	La luminosità della retroilluminazione non cambia anche in caso di inutilizzo.
On (Low-Backlight)	La retroilluminazione si affievolisce in caso di inutilizzo.
On (Backlight-Off)	La retroilluminazione si spegne in caso di inutilizzo.



Aggiungere marker quando l'unità è in pausa (PLAY Key Option)

Potete impostare la modalità con cui inserire marker quando si preme  durante la registrazione o la riproduzione di un file in formato WAV.

1. Premete .

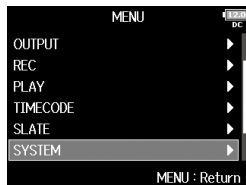
2. Usate  per selezionare SYSTEM, ed premete .



3. Usate  per selezionare PLAY Key Option, e premete .

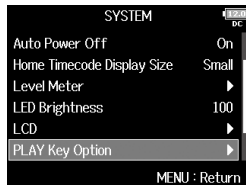



► Continuate in base a una delle seguenti procedure.

Impostare come inserire marker durante la registrazioneP.170

Impostare come inserire marker durante la riproduzione.....P.171

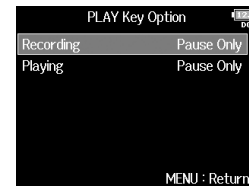

Impostare come inserire marker durante la registrazione

4. Usate  per selezionare Recording, e premete .



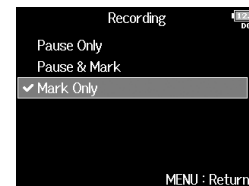

5. Usate  per selezionare come inserire marker, e premete .



Valore impostazione	Spiegazione
Pause Only	Premendo  va in pausa senza aggiungere marker.
Pause & Mark	Premendo  va in pausa e aggiunge un marker.
Mark Only	Premendo  aggiunge un marker senza andare in pausa.

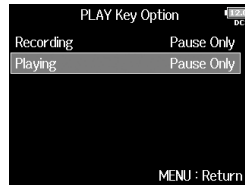

Impostare come inserire marker durante la riproduzione

4. Usate  per selezionare **Playing**, e premete .



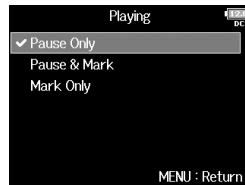

5. Usate  per selezionare **Pause Only**, e premete .





Valore impostazione	Spiegazione
Pause Only	Premendo  va in pausa senza aggiungere marker.
Pause & Mark	Premendo  va in pausa e aggiunge un marker.
Mark Only	Premendo  aggiunge un marker senza andare in pausa.



Impostare il blocco tasti (Key Hold Target)

Usate la funzione di blocco per evitare operazioni accidentali durante la registrazione. Premete  +  per attivare/disattivare la funzione. Seguite le istruzioni per impostare quali tasti sono disabilitati dalla funzione di blocco.

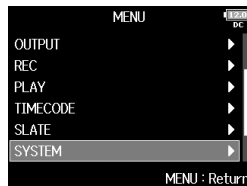

1. Premete .

2. Usate  per selezionare SYSTEM, e premete .

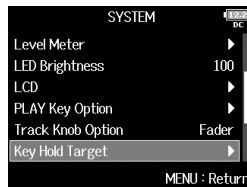

3. Usate  per selezionare Key Hold Target, e premete .



4. Usate  per selezionare i tasti bloccati, e premete .





SUGGERIMENTI

Potete selezionare Track 1-8, PFL 1-8, Trim Knob 1-8, Slate Mic, SlateTone, Encoder, MENU, HP Volume, REW, STOP, FF, PLAY e REC.

5. Premete .



SUGGERIMENTI

- Anche quando è attivo il blocco per "STOP" e "Track1-8", potete premere  +  per disattivare la funzione di blocco.
- E' possibile operare con **FRC-8** e F8 Control anche se la funzione di blocco è attiva.

Verificare le informazioni della card SD (Information)

Potete verificare la dimensione e lo spazio residuo delle card SD.

1. Premete .

2. Usate  per selezionare SD CARD, e premete .

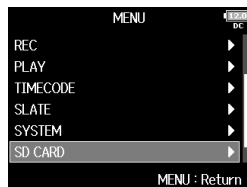

3. Usate  per selezionare

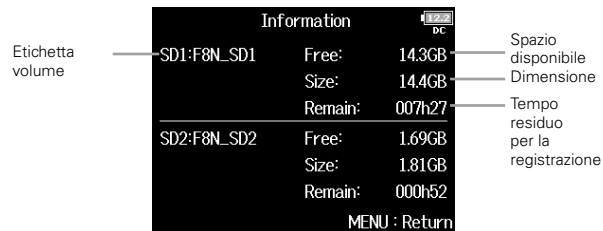
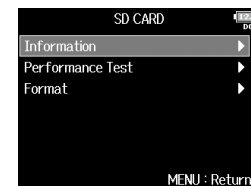

Information, e premete .





Testare la performance della card SD (Performance Test)

Potete verificare se la card SD può essere usata con **F8n**. Il Quick Test è un test base, il Full Test controlla l'intera card SD.

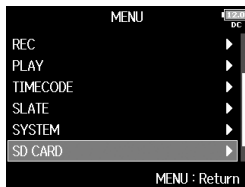

1. Premete .

2. Usate  per selezionare SD CARD, e premete .

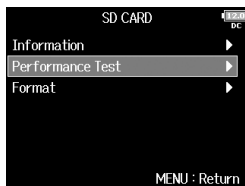

3. Usate  per selezionare Performance Test, e premete .



4. Usate  per selezionare la card SD da testare, e premete .

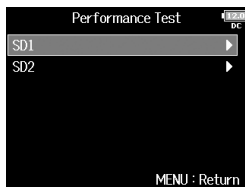



► Continuate in base a una delle seguenti procedure.



Eseguire un test veloce.....P.174

Eseguire un test completo.....P.175

Eseguire un test veloce

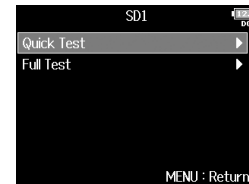
5. Usate  per selezionare Quick Test, e premete .



6. Usate  per selezionare Yes, e premete .

Si avvia il test. Dovrebbe impiegargli circa 30 secondi.

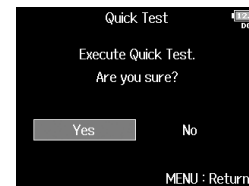



7. Il test è completato.

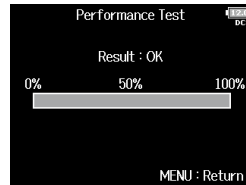

Appare il risultato della valutazione.

**8. Premete  per fermare il test.****NOTE**

Anche se il risultato del test sulla performance è "OK", non c'è garanzia che non si verifichino errori di scrittura. Questa informazione è solo indicativa.

Eeguire un test completo**5. Usate  per selezionare Full Test, e premete .**

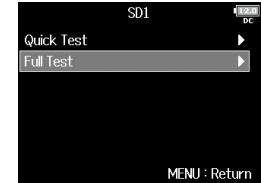
Apparirà il tempo richiesto da un test completo.

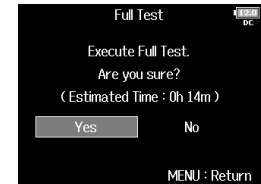
**6. Usate  per selezionare Yes, e premete .****7. Il test è completato.**

Appare il risultato della valutazione.

Se il valore MAX di access rate raggiunge il 100%, la card non sarà utilizzabile (NG).

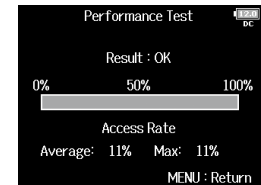

Testare la performance della card SD (Performance Test) (seguito)

8. Premete  per fermare il test.



NOTE

- Potete premere  per mettere in pausa il test e riprenderlo.
- Anche se il risultato del test sulla performance è "OK", non c'è garanzia che non si verifichino errori di scrittura. Questa informazione è solo indicativa.



Formattare card SD (Format)

Le card SD devono essere formattate per poter essere usate con F8n.

1. Premete .

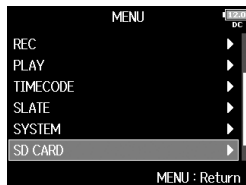
2. Usate  per selezionare SD CARD, e premete .



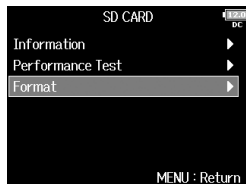

3. Usate  per selezionare Format, e premete .

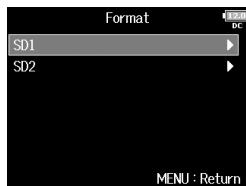

4. Usate  per selezionare la card da inizializzare, e premete .



5. Usate  per selezionare Yes, e premete .

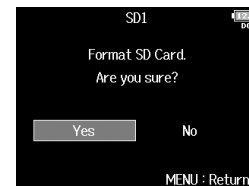



NOTE

- Prima di usare card SD appena acquistate, o formattate da un computer, dovete formattarle con **F8n**.
- Sappiate che tutti i dati salvati in precedenza su una card SD saranno cancellati dalla formattazione.

Controllare l'elenco scorciatoie di F8n

F8n ha una funzione scorciatoie che consente di accedere velocemente a varie funzioni.
Vd. "Elenco scorciatoie" (→ P. 191) per informazioni sulle funzioni delle scorciatoie.

1. Premete .

2. Usate  per selezionare
SYSTEM, e premete .

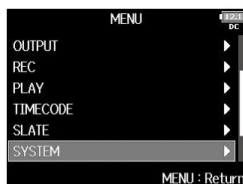

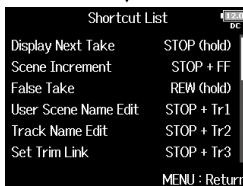

3. Usate  per selezionare
Shortcut List, e premete .





Eseguire il back up e caricare impostazioni di F8n (Backup/Load Settings)

Le impostazioni di F8n possono essere salvate e caricate su card SD.

1. Premete .

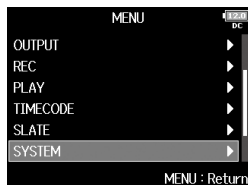
2. Usate  per selezionare SYSTEM, e premete .



3. Usate  per selezionare Backup/Load Settings, e premete .

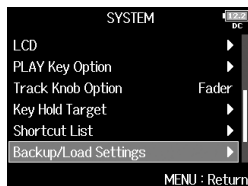

4. Usate  per selezionare la card Sd da usare per il backup/carico, e premete

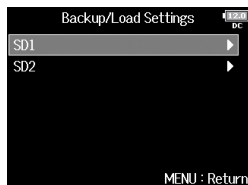

► Continuate in base a una delle seguenti procedure.

Backup	P.179
Carico	P.180

Backup

Salva un file di backup nella cartella "F8n_SETTINGS" nella directory principale sulla card SD.

5. Usate  per selezionare Backup e premete .

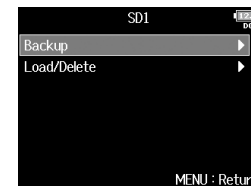

6. Editate il nome del file salvato.

Vd. "Schermata di inserimento caratteri" (→ P.13) per la modalità di inserimento.



SUGGERIMENTI

L'estensione del file di backup salvate è ".ZSF".



Eseguire il back up e caricare impostazioni di F8n (Backup/Load Settings) (seguito)

Carico

Potete caricare un file di backup salvato nella cartella "F8n_SETTINGS" nella directory principale della card SD.

- 5.** Usate  per selezionare Load/Delete, e premete .



- 6.** Usate  per selezionare il file da caricare, e premete .

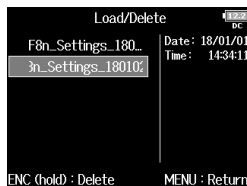

- 7.** Usate  per selezionare Yes, e premete .

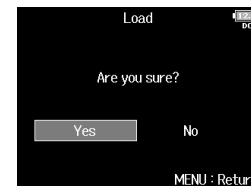



SUGGERIMENTI

Potete tenere premuto  per cancellare un file. Cancellare un file ne cancella completamente i dati.



Riportare ai valori di default (Factory Reset)

Potete riposrtare l'unità ai valori di default.

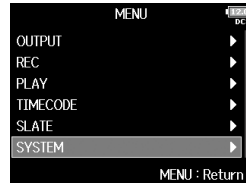

1. Premete .

2. Usate  per selezionare
SYSTEM, e premete .



3. Usate  per selezionare
Factory Reset, e premete .



4. Usate  per selezionare
Yes, e premete .

Le impostazioni saranno resettate
e l'unità si spegnerà automatica-
mente.





NOTE

Le impostazioni della manopola del volume in ingresso non saranno resettate.



Controllare la versione firmware (Firmware Version)

Potete controllare la versione firmware.

1. Premete .

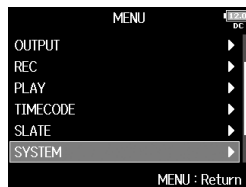
2. Usate  per selezionare SYSTEM, e premete .



3. Usate  per selezionare Firmware Version, e premete .

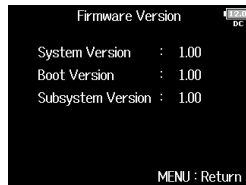
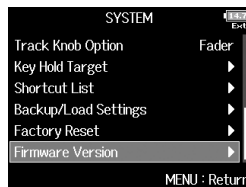

Aggiornare il firmware

Il firmware di **F8n** può essere aggiornato e portato alla versione più recente.

Il file della versione più recente può essere scaricato dal sito web di ZOOM (www.zoom.co.jp).

1. Installate batterie nuove in F8n o collegate

l'adattatore AC dedicato al connettore DC IN.

NOTE

Non è possibile aggiornare la versione firmware se la carica delle batterie è bassa. In tal caso, sostituite le batterie con delle nuove o usate l'adattatore.

2. Sul computer, copiate il file di aggiornamento nella

directory principale di una card SD.

3. Caricate la card SD nello slot per card SD 1, e

accendete l'unità, mentre premete .

NOTE

Se una card SD è caricata nello slot SD CARD 2, estraetela.

4. Usate per selezionare

Yes, e premete .

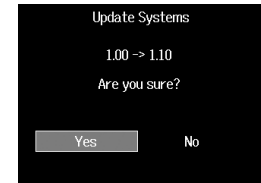

NOTE

Non spegnete l'unità né rimuovete la card SD durante un aggiornamento firmware. Ciò potrebbe impedire l'avvio di **F8n**.

5. Terminato l'aggiornamento,

spegnete l'unità.



Se pensate che **F8n** operi in maniera non corretta, verificate prima quanto segue.

Problemi di registrazione/riproduzione

◆ Nessun suono o suono molto basso

- Controllate le connessioni al sistema di monitoraggio e le impostazioni di volume.
- Verificate che il volume di **F8n** non sia troppo basso. (→ P.75)

◆ Nessun suono dall'apparecchiatura collegata o dagli ingressi o suono molto basso

- Se state usando una capsula microfonica, verificate che sia orientata correttamente.
- Controllate le impostazioni del livello in ingresso. (→ P.28)
- Se un lettore CD o un altro apparecchio è collegato a un jack ingresso, alzate il livello in uscita di questo apparecchio.
- Controllate le impostazioni del segnale di monitoraggio in ingresso. (→ P.75)
- Controllate le impostazioni dell'alimentazione phantom e dell'alimentazione plug-in. (→ P.90, P.93)
- Controllate le impostazioni del routing di cuffie, MAIN OUT 1/2 e SUB OUT 1/2. (→ P.108, P.122-123)

◆ La registrazione non è possibile

- Verificate che i tasti traccia siano accesi in rosso.
- Verificate che la card SD abbia spazio disponibile. (→ P.173)
- Verificate che la card SD sia caricata correttamente nello slot.
- Se appare "Card Protected!" sul display, significa che è attiva la protezione di scrittura della card SD. Fate scorrere lo sblocco sulla card SD per disabilitare la protezione.

◆ Il suono registrato non si sente o è molto basso

- Verificate che i livelli di volume delle tracce non siano troppo bassi. (→ P.52)
- Verificate che i tasti traccia siano accesi in verde durante la riproduzione.

Altri problemi

◆ Il computer non riconosce **F8n** anche se è collegato alla porta USB

- Verificate che il sistema operativo sia compatibile. (→ P.144)
- La modalità operativa deve essere impostata su **F8n** per consentire al computer di riconoscere **F8n**. (→ P.145)

◆ Il tempo di operatività delle batterie è limitato

Eseguire le seguenti impostazioni potrebbe aumentare il tempo di operatività delle batterie.

- Impostate correttamente l'alimentazione usata. (→ P.22)
- Spegnete le tracce non necessarie. (→ P.27)
- Spegnete le uscite non necessarie. (→ P.114)
- Impostate il voltaggio dell'alimentazione phantom su 24V. (→ P.91)
- Disabilitate l'alimentazione phantom durante la riproduzione. (→ P.92)
- Spegnete il timecode se non lo usate. (→ P.127)
- Abbassate la luminosità dei LED. (→ P.167)
- Abbassate la luminosità del display. (→ P.168)
- Impostate il display in modo che si affievolisca se non usato per un certo tempo. (→ P.169)
- Abbassate la frequenza di campionamento usata per registrare file. (→ P.30)
- Per le loro caratteristiche, usare batterie nickel metallo idruro (specialmente quelle ad alta capacità) o batterie al litio potrebbe consentire un utilizzo più lungo rispetto alle batterie alcaline.

Diagramma dettagliato

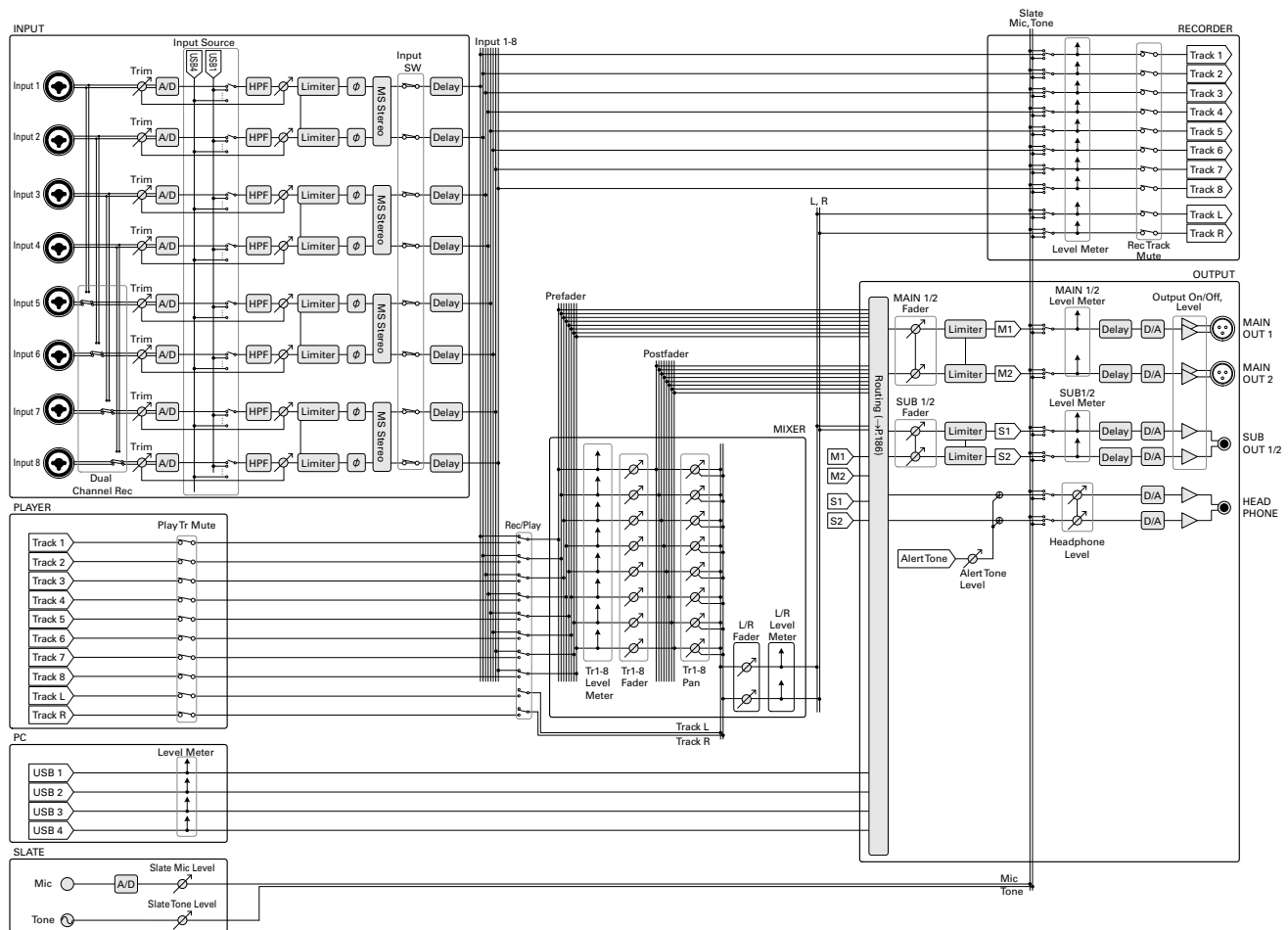

Routing

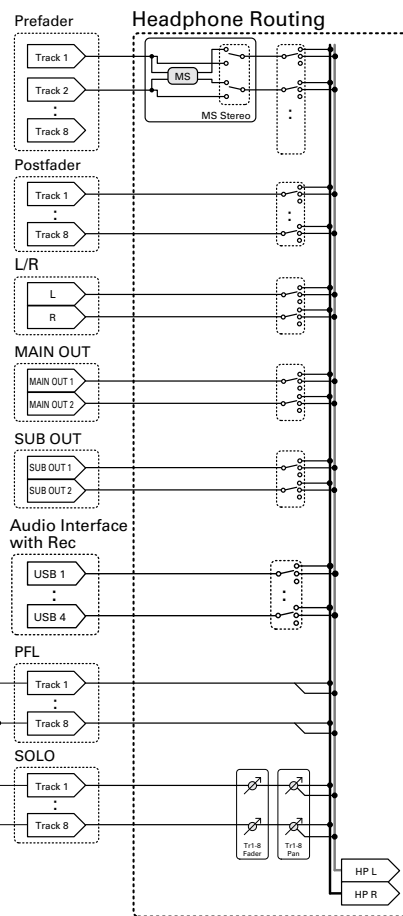
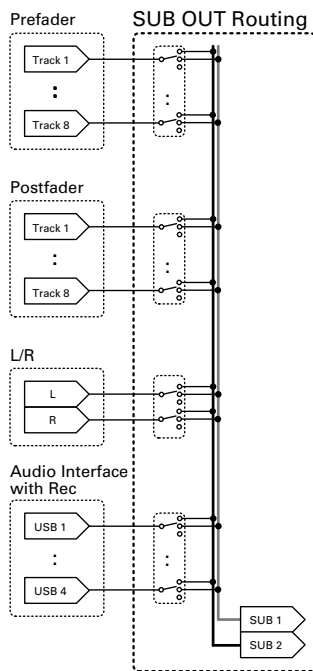
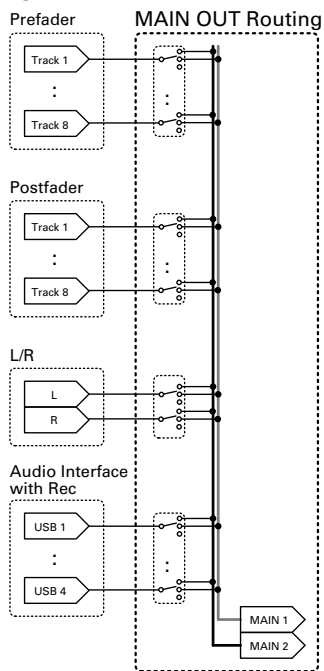

Elenco metadata

Metadata contenuti in chunk BEXT in file WAV

Tag	Spiegazione	Note
SPEED=	Frame rate	MENU > TIMECODE > Timecode > FPS
TAKE=	Numero take	
UBITS=	Bit utente	MENU > TIMECODE > Timecode > Ubits
SCENE=	Nome scena	MENU > META DATA (for NextTake) > Scene Name Mode MENU > META DATA (for NextTake) > User Scene Name MENU > FINDER > Option > Meta Data Edit > Scene MENU > FINDER > Option > Rename
TAPE=	Nome della cartella destinazione di registrazione	MENU > FINDER (Recording destination folder name) MENU > FINDER > Option > Meta Data Edit > Folder (Tape) Name
CIRCLED=	Circled take	MENU > FINDER > Option > Meta Data Edit > Circle
TRL=	Nome traccia sinistra	<p>I nomi di traccia sono scritti come segue.</p> <p>TRL = traccia sinistra, TRR = traccia destra</p> <p>TR1 = traccia 1, TR2 = traccia 2...TR8 = traccia 8</p> <p>Nella registrazione a doppio canale, le tracce 1-4 sono scritte sulle tracce 5-8.</p>
TRR=	Nome traccia destra	
TR1=	Nome traccia 1	
TR2=	Nome traccia 2	
TR3=	Nome traccia 3	
TR4=	Nome traccia 4	
TR5=	Nome traccia 5	
TR6=	Nome traccia 6	
TR7=	Nome traccia 7	
TR8=	Nome traccia 8	
NOTE=	Nota take	MENU > META DATA (for NextTake) > Note MENU > FINDER > Option > Meta Data Edit > Note

Elenco metadata (seguito)

Metadata contenuti in chunk iXML in file WAV

iXML master tag	iXML sub tag	Scritto	Letto	Note
<PROJECT>		○	○	MENU > FINDER (cartella principale card SD) MENU > FINDER > Option > Meta Data Edit > Project Name
<SCENE>		○	○	MENU > META DATA (for Next Take) > Scene Name Mode MENU > META DATA (for Next Take) > User Scene Name MENU > FINDER > Option > Meta Data Edit > Scene MENU > FINDER > Option > Rename
<TAKE>		○	○	MENU > FINDER > Option > Meta Data Edit > Take MENU > FINDER > Option > Rename
<TAPE>		○	○	MENU > FINDER (nome cartella destinazione di registrazione) MENU > FINDER > Option > Meta Data Edit > Folder (Tape) Name
<CIRCLED>		○	○	MENU > FINDER > Option > Meta Data Edit > Circle
<WILDTRACK>		x	x	
<FALSE START>		x	x	
<NO GOOD>		x	x	
<FILE_UID>		○	x	
<UBITS>		○	x	MENU > TIMECODE > Timecode > Ubits
<NOTE>		○	○	MENU > META DATA (for Next Take) > Note MENU > FINDER > Option > Meta Data Edit > Note
<BEXT>		x	x	
<USER>		x	x	

iXML master tag	iXML sub tag	Scritto	Letto	Note
<SPEED>				
<SPEED>	<NOTE>	o	x	
<SPEED>	<MASTER_SPEED>	o	o	MENU > TIMECODE > Timecode > FPS
<SPEED>	<CURRENT_SPEED>	o	x	MENU > TIMECODE > Timecode > FPS
<SPEED>	<TIMECODE_RATE>	o	x	MENU > TIMECODE > Timecode > FPS
<SPEED>	<TIMECODE_FLAG>	o	x	MENU > TIMECODE > Timecode > FPS
<SPEED>	<FILE_SAMPLE_RATE>	o	x	MENU > REC > Sample Rate
<SPEED>	<AUDIO_BIT_DEPTH>	o	x	MENU > REC > WAV Bit Depth
<SPEED>	<DIGITIZER_SAMPLE_RATE>	o	x	MENU > REC > Sample Rate
<SPEED>	<TIMESTAMP_SAMPLES_SINCE_MIDNIGHT_HI>	o	x	
<SPEED>	<TIMESTAMP_SAMPLES_SINCE_MIDNIGHT_LO>	o	x	
<SPEED>	<TIMESTAMP_SAMPLE_RATE>	o	x	MENU > REC > Sample Rate

iXML master tag	iXML sub tag	Scritto	Letto	Note
<SYNC_POINT_LIST>				
<SYNC_POINT>	<SYNC_POINT_TYPE>	x	x	
<SYNC_POINT>	<SYNC_POINT_FUNCTION>	x	x	
<SYNC_POINT>	<SYNC_POINT_COMMENT>	x	x	
<SYNC_POINT>	<SYNC_POINT_LOW>	x	x	
<SYNC_POINT>	<SYNC_POINT_HIGH>	x	x	
<SYNC_POINT>	<SYNC_POINT_EVENT_DURATION>	x	x	

iXML master tag	iXML sub tag	Scritto	Letto	Note
<HISTORY>				
<HISTORY>	<ORIGINAL_FILENAME>	o	x	
<HISTORY>	<PARENT_FILENAME>	x	x	
<HISTORY>	<PARENT_UID>	x	x	

Elenco metadata (seguito)

iXML master tag	iXML sub tag	Scritto	Letto	Note
<FILE_SET>				
<FILE_SET>	<TOTAL_FILES>	o	x	
<FILE_SET>	<FAMILY_UID>	o	x	
<FILE_SET>	<FAMILY_NAME>	x	x	
<FILE_SET>	<FILE_SET_START_TIME_HI>	x	x	
<FILE_SET>	<FILE_SET_START_TIME_LO>	x	x	
<FILE_SET>	<FILE_SET_INDEX>	o	x	

iXML master tag	iXML sub tag	Scritto	Letto	Note
<TRACK_LIST>				
<TRACK_LIST>	<TRACK_COUNT>	o	x	
<TRACK>	<CHANNEL_INDEX>	o	x	
<TRACK>	<INTERLEAVE_INDEX>	o	x	
<TRACK>	<NAME>	o	o	MENU > META DATA (for Next Take) > Track Name MENU > FINDER > Option > Meta Data Edit > Track Name
<TRACK>	<FUNCTION>	x	x	















o = YES x = NO









Metadata e campi ID3 contenuti in file MP3

Metadata	Campo ID3	Formato
Timecode	Artist Name	TC=[HH:MM:SS:FF]
Scene name, take number	Track Title	SC=[scene name]TK=[take number]
Frame rate, file length (time)	Album Title	FR=[frame rate] D=[file length (time)]

Elenco scorciatoie

Schermata Home

Scorciatoia	Spiegazione
Tenere premuto 	Mostra il nome che sarà assegnato alla successiva take registrata. Esempio: Scene001-T002
 + 	Fa avanzare la scena di 1 unità (quando la schermata Home è aperta).
Tenere premuto 	Sposta la take registrata in precedenza nella cartella FALSE TAKE (quando la schermata Home è aperta).
Tenere premuto 	Il numero assegnato alla successiva take registrata può essere aumentato o diminuito di 1 unità quando la schermata Home è aperta.
 + 1	Aprire la schermata MENU > META DATA (for Next Take) > User Scene Name .
 + 2	Aprire la schermata MENU > META DATA (for Next Take) > Track Name . In registrazione, non è necessario usare il tasto  .
 + 3	Aprire la schermata MENU > INPUT > Trim Link . In registrazione, non è necessario usare il tasto  .
 + 4	Aprire la schermata MENU > META DATA (for Next Take) > Note . In registrazione, non è necessario usare il tasto  .
 + 5	Elimina gli indicatori di clip degli indicatori di livello. In registrazione, non è necessario usare il tasto  .





Scorciatoia	Spiegazione
 + 6	Aprire la schermata d'impostazione del fader della traccia L/R. In registrazione, non è necessario usare il tasto  .
 + 7	Aprire la schermata MENU > OUTPUT > Headphone > Headphone Routing . In registrazione, non è necessario usare il tasto  .
 + 8	Usata per disabilitare i tasti impostati con "Key Hold Target". In registrazione, non è necessario usare il tasto  .
 + PFL (Traccia 1)	Cerchia la take attualmente selezionata.
 + PFL (Traccia 2)	Aprire la schermata MENU > TIMECODE > Timecode .

Elenco scorciatoie (seguito)

Schermata Mixer

Scorciatoia	Spiegazione
Tenere premuto 	Reseta il pan/fader selezionato riportandolo al valore di default (quando è aperto il mixer della schermata Home). Se già impostato sul valore di default, selezionare un fader mette in mute la traccia.

Schermata d'inserimento caratteri

Scorciatoia	Spiegazione
Press and turn 	Sposta il cursore verticalmente su una tastiera della schermata di inserimento caratteri.
 + 	Cancella un carattere sulla schermata di inserimento caratteri.
 + 	Sposta il cursore su "Enter" sulla tastiera della schermata di inserimento caratteri.

Schermata Routing

Scorciatoia	Spiegazione
Premere e ruotare 	Sposta il cursore verticalmente

Specifiche tecniche

Supporto registrazione		Slot per due card SD supporta card SD da 16MB–2GB , SDHC da 4GB–32GB e SDXC da 64GB–512GB SDXC	
Inputs	INPUT 1–8	Connettori	Jack combo XLR/TRS (XLR: 2 hot, TRS: TIP hot)
	Fonte in ingresso su Mic (→P80)	Gain ingresso	+10 – +75 dB
		Impedenza ingresso	2 k Ω
		Max. livello ingresso	+14 dBu (a 0 dBFS, limiter ON)
		Alimentazione Phantom	+24/+48V 10mA max. per ogni canale
	Fonte in ingresso su Line	Gain ingresso	-10 – +55 dB
		Impedenza ingresso	2.6 k Ω
		Max. livello ingresso	+24 dBu (a 0 dBFS, limiter ON)
	Rumore ingresso equivalente	-127 dBu o meno (A-weighted, gain ingresso +75dB, ingresso 150 Ω)	
	Caratteristiche frequenza	10 Hz – 80 kHz +0.5dB/-1dB (frequenza campionamento 192kHz)	
Gamma dinamica A/D	120 dB typ (ingresso -60dBFS, A-weighted)		
Crosstalk	-90 dB o meno (tra canali adiacenti, 1kHz)		
MIC IN	Ingresso capsula microfonica ZOOM (l'uso disabilita ingressi 1/2)		
SLATE MIC	Microfono incorporato per memo vocali assegnabile liberamente alle tracce		
Outputs	MAIN OUT 1/2	Connettori	Connettori TA3, uscita bilanciata (2: hot)
		Impedenza uscita	150 Ω o meno
		Livello di riferimento in uscita	-10 dBV (normale livello uscita), +4 dBu (Livello uscita : linea), 1 kHz, carico 600 Ω
		Max. livello uscita	+10 dBV (normale livello uscita), +24 dBu (Livello uscita : linea), 1 kHz, carico 600 Ω
	SUB OUT 1/2	Connettore	Jack mini stereo uscita sbilanciata da 3.5mm
		Impedenza uscita	100 Ω o meno
		Livello di riferimento in uscita	-10 dBV (normale livello uscita), -40 dBV (livello microfono uscita), 1 kHz, carico 10k Ω
		Max. livello uscita	+10 dBV (normale livello uscita), -20 dBV (livello microfono uscita), 1 kHz, carica 10k Ω
	HEADPHONE	Connettore	Jack uscita stereo sbilanciato da 1/4"
		Impedenza uscita	15 Ω o meno
Max. livello uscita		100mW + 100mW (carico 32 Ω)	
Gamma dinamica D/A	106 dB typ (ingresso -60dBFS, A-weighted)		

Specifiche tecniche (seguito)

Formati registrazione	Quando è selezionato WAV	
	Formati supportati	44.1/47.952/48/48.048/88.2/96/192kHz, 16/24-bit, mono/stereo//2-10ch poly, BWF e iXML
	Max. n. tracce in registrazione simultanea	10 (8 ingresso + stereo mix) 8 (con frequenza di campionamento 192kHz)
	Quando è selezionato MP3	
	Formati supportati	128/192/320kbps, 44.1/48kHz, ID3v1 tags
Tempo di registrazione	Max. n. tracce in registrazione simultanea	2
	Usando una card da 32GB	
	30:51:00 (48kHz/24-bit stereo WAV) 7:42:00 (192kHz/24-bit stereo WAV)	
Timecode	Connettore	BNC
	Modalità	Off, Int Free Run, Int Record Run, Int RTC Run, Ext, Ext Auto Rec (audio clock sincronizzabile col timecode)
	Frame rate	23.976ND, 24ND, 25ND, 29.97ND, 29.97D, 30ND, 30D
	Precisione	±0.2 ppm
	Livelli ingresso supportati	0.2 – 5.0 Vpp
	Impedenza ingresso	4.6 kΩ
	Livello uscita	3.3 Vpp
Alimentazione	Impedenza uscita	50 Ω o meno
	Batterie: 8 AA	
	Adattatore AC: AD-19 DC12V 2A (center plus)	
Alimentazione DC esterna: connettore 4-pin HIROSE HR10A-7R-4S (1 pin: -, 4 pin: +), 9-18V		

Tempo registrazione in continuo	Registrando 2 canali a 48kHz/16-bit su SD1 con MAIN/SUB OUT OFF, TIME CODE OFF, LED/LCD Brightness 5, 32Ω headphones, PHANTOM OFF	
	Batterie alcaline	6 ore o più
	NiMH (2450mAh)	8.5 ore o più
	Litio	12.0 ore o più
	Registrando 8 canali a 48kHz/24-bit su SD1 con MAIN/SUB OUT OFF, TIME CODE OFF, LED/LCD Brightness 5, 32Ω headphones, PHANTOM OFF	
	Batterie alcaline	3.5 ore o più
	NiMH (2450mAh)	6.0 ore o più
	Litio	8.0 ore o più
	Registrando 8 canali a 192kHz/24-bit su SD1 con MAIN/SUB OUT ON, TIME CODE Int Free Run, LED/LCD Brightness 60, 32Ω headphones, PHANTOM 48V	
	Batterie alcaline	1 ora o più
	NiMH (2450mAh)	2.0 ore o più
	Litio	3.0 ore o più
Display	LCD full color da 2.4" (320x240)	
USB	Operatività mass storage	
	Classe	USB 2.0 High Speed
	Operatività interfaccia audio multi traccia (driver necessario per Windows, non necessario per Mac)	
	Classe	USB 2.0 High Speed
	Specifiche tecniche	Frequenza di campionamento 44.1/48/88.2/96kHz, bit rate 16/24-bit, 8 in/4 out
	Operatività interfaccia audio stereo mix (nessun driver necessario)	
	Classe	USB 2.0 Full Speed
	Specifiche tecniche	Frequenza di campionamento 44.1/48kHz, bit rate 16-bit, 2 in/2 out
	Audio Interface with Rec (driver necessario per Windows, non necessario per Mac)	
	Classe	USB 2.0 High Speed
Specifiche tecniche	Frequenza di campionamento 44.1/48 kHz, bit rate 16/24-bit, 10 in/4 out	
	Note: è supportata l'operatività interfaccia audio per dispositivi iOS (solo modalità stereo)	
Assorbimento	15 W	
Dimensioni esterne	Unità principale: 7.0 in. (W) × 5.5 in. (D) × 2.1 in. (H) 178.2 mm (W) × 140.3 mm (D) × 54.3 mm (H)	
Peso (solo unità principale)	2.2 pounds (1000 g)	

Nazioni EU



Dichiarazione di conformità



ZOOM CORPORATION

4-4-3 Kanda-surugadai, Chiyoda-ku, Tokyo 101-0062 Japan

<http://www.zoom.co.jp>