

ZOOM[®]

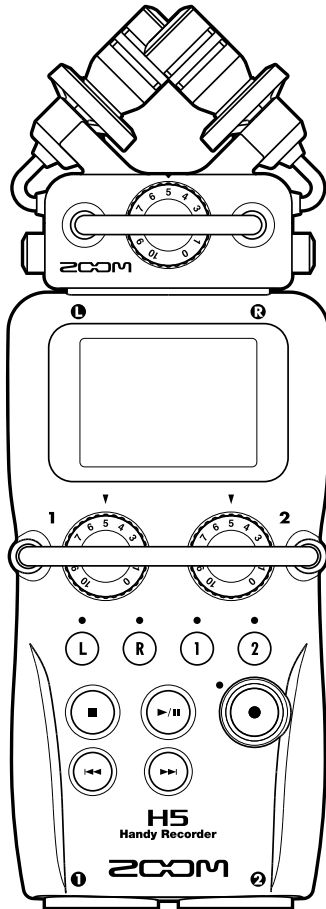

H5 Handy Recorder

Mode d'emploi



© 2021 ZOOM CORPORATION

La reproduction de ce manuel, en totalité ou partie, par quelque moyen que ce soit, est interdite.



Précautions de sécurité et d'emploi

PRÉCAUTIONS DE SÉCURITÉ

Dans ce mode d'emploi, des symboles servent à mettre en évidence des avertissements et précautions que vous devez lire pour éviter les accidents. La signification de ces symboles est la suivante :

	Risque de blessures sérieuses voire mortelles.
	Risque de blessures corporelles et de dommages pour l'équipement.

Autres symboles utilisés

	Une action obligatoire
	Une action interdite

Avertissements

Fonctionnement avec adaptateur secteur

- ➊ Avec cette unité, n'utilisez qu'un adaptateur secteur AD-17 ZOOM.
- ⊘ Ne faites rien qui puisse entraîner un dépassement de la valeur nominale des prises d'alimentation et autres équipements de raccordement électrique. Ne branchez l'adaptateur secteur qu'à une prise électrique lui correspondant. Avant d'utiliser cet équipement dans un pays étranger ou dans une région où la tension électrique diffère de celle inscrite sur l'adaptateur secteur, consultez toujours au préalable un revendeur de produits ZOOM et utilisez l'adaptateur secteur approprié.

Fonctionnement sur piles

- ➊ Utilisez 2 piles AA 1,5 volts ordinaires (alcalines ou nickel-hydrure de métal).
- ➋ Lisez attentivement les étiquettes d'avertissement des piles.
- ➌ Quand vous utilisez l'unité, le compartiment des piles doit toujours être fermé.

Modifications

- ⊘ N'ouvrez pas le boîtier et ne modifiez pas le produit.

Précautions

Manipulation du produit

- ➊ Ne laissez pas tomber l'unité, ne la heurtez pas et ne lui appliquez pas une force excessive.
- ➋ Veillez à ne pas y laisser entrer d'objets étrangers ni de liquide.

Environnement de fonctionnement

- ⊘ Ne pas utiliser en cas de températures extrêmes, hautes ou basses.
- ⊘ Ne pas utiliser près de chauffages, de poêles et autres sources de chaleur.
- ⊘ Ne pas utiliser en cas de très forte humidité ou de risque d'éclaboussures.
- ⊘ Ne pas utiliser dans des lieux soumis à de fréquentes vibrations.
- ⊘ Ne pas utiliser dans des lieux où il y a beaucoup de poussière ou de sable.

Manipulation de l'adaptateur secteur

- ➊ Pour débrancher l'adaptateur secteur d'une prise, saisissez toujours son boîtier pour le retirer.
- ➋ Débranchez l'adaptateur de la prise durant les orages et lorsque l'unité reste inutilisée de façon prolongée.

Manipulation des piles

- ➊ Installez la pile en respectant l'orientation +/- correcte.
- ➋ Utilisez le type de pile spécifié. Ne mélangez pas piles neuves et anciennes ni des piles de marques ou types différents.
- ➌ En cas de non utilisation prolongée, retirez les piles.
- ➍ Si les piles ont coulé, essayez soigneusement le compartiment des piles et ses contacts pour retirer tout résidu.

Micros

- ➊ Avant de brancher un micro, coupez toujours l'alimentation. N'employez pas de force excessive pour le brancher.

Câbles de connexion et entrées/sorties

- ➊ Éteignez toujours tous les appareils avant de connecter des câbles.
- ➋ Débranchez toujours tous les câbles de connexion et l'adaptateur secteur avant de déplacer l'unité.

Volume

- ⊘ N'utilisez pas le produit à fort volume durant longtemps.

Précautions d'emploi

Interférences avec d'autres appareils électriques

Pour des raisons de sécurité, le **H5** a été conçu afin de minimiser son émission d'ondes électromagnétiques et supprimer les interférences par des ondes électromagnétiques externes. Toutefois, un équipement très sensible aux interférences ou émettant de puissantes ondes électromagnétiques peut entraîner des interférences s'il est placé à proximité. Si cela se produit, éloignez le **H5** de l'autre appareil.

Avec tout type d'appareil électronique à commande numérique, y compris le **H5**, les interférences électromagnétiques peuvent entraîner un mauvais fonctionnement, altérer voire détruire les données et causer d'autres problèmes inattendus. Prenez toujours toutes vos précautions.

Nettoyage

Utilisez un chiffon sec et doux pour nettoyer l'extérieur de l'unité si elle devient sale. Si nécessaire, utilisez un chiffon humidifié bien essoré.

N'utilisez jamais de nettoyeurs abrasifs, de cires ou de solvants de type alcool, benzène et diluant pour peinture.

Panne et mauvais fonctionnement

Si l'unité est cassée ou fonctionne mal, débranchez immédiatement l'adaptateur secteur, basculez l'interrupteur d'alimentation sur OFF

et débranchez les autres câbles. Contactez le magasin dans lequel vous avez acheté l'unité ou le SAV ZOOM avec les informations suivantes : modèle, numéro de série du produit et symptômes spécifiques de la panne ou du mauvais fonctionnement, ainsi que vos nom, adresse et numéro de téléphone.

Copyrights

© Windows®, Windows® 8, Windows® 7 et Windows Vista® sont des marques commerciales ou déposées de Microsoft Corporation.

© Macintosh, Mac OS et iPad sont des marques commerciales ou déposées d'Apple Inc.

© Les logos SD et SDHC sont des marques commerciales.

© L'utilisation de la technologie de compression audio MPEG Layer-3 se fait sous licence Fraunhofer IIS et Sisvel SpA.

© Tous les autres noms de produit, marques commerciales et noms de société mentionnés dans ce document sont la propriété de leurs détenteurs respectifs.

Note : toutes les marques commerciales et déposées citées dans ce document n'ont qu'un but indicatif et ne sont pas destinées à enfreindre les droits d'auteur de leurs détenteurs respectifs.

L'enregistrement dans tout autre but qu'un usage personnel de sources soumises à droits d'auteur dont des CD, disques, bandes, prestations live, œuvres vidéo et émissions sans la permission du détenteur des droits est interdit par la loi.

Zoom Corporation n'assumera aucune responsabilité quant aux infractions à la loi sur les droits d'auteur.

Introduction

Merci beaucoup d'avoir choisi le **H5** Handy Recorder ZOOM. Le **H5** a les caractéristiques suivantes.

- **Les micros stéréo peuvent être changés en fonction de l'utilisation**

Un micro XY pouvant enregistrer les images sonores avec de la profondeur est fourni. Vous pouvez changer de micro en fonction de la situation comme vous changez d'objectif sur un appareil photo reflex.

- **Enregistre jusqu'à 4 pistes d'un coup**

En plus de pouvoir changer de micro stéréo (entrées L/R), l'unité centrale a 2 entrées XLR/jack 3 points (TRS) (entrées 1/2). Utilisez-les pour enregistrer simultanément un maximum de 4 pistes, incluant par exemple ambiance, narration, une image sonore générale et les voix de plusieurs interprètes.

- **Fonctions d'enregistrement sophistiquées**

- Le micro XY utilise une structure à monture anti-choc pour minimiser le bruit des vibrations externes. De plus, il peut accepter de recevoir une pression acoustique atteignant 140 dB SPL, ce qui lui permet de capturer des sons que les enregistreurs précédents ne pouvaient pas traiter. Avec cette capacité, il peut effectuer des enregistrements stéréo avec une excellente séparation.
- En utilisant les entrées L/R, vous pouvez simultanément enregistrer un fichier de secours avec un niveau d'enregistrement inférieur de 12 dB à celui de l'enregistrement normal. Vous pouvez utiliser cet enregistrement de secours au cas où un bruit fort

inattendu entraînerait par exemple la distorsion de l'enregistrement normal.

- Tous les niveaux de volume d'entrée (gain) peuvent se régler rapidement à la main à l'aide de molettes dédiées.
- **Fonctions d'utilisation pratiques**
- Des cartes SDHC (jusqu'à 32 Go) peuvent être employées comme support d'enregistrement.
- En plus de la sortie casque standard, une prise de sortie ligne est intégrée. Cela permet d'envoyer le signal audio à une caméra vidéo ou à un autre appareil tout en écoutant au casque.
- Lorsqu'il est connecté par USB, en plus de servir de lecteur de carte ou d'interface audio conventionnelle à deux entrées/2 sorties, il peut également servir d'interface à 4 entrées/2 sorties (pilote requis pour Windows).
- Bien entendu, un accordeur, un métronome et des réglages de vitesse et de hauteur de lecture sont inclus parmi les fonctionnalités utiles communes aux autres enregistreurs de la série H. Une télécommande (filaire) est également disponible.

Veuillez lire attentivement ce mode d'emploi afin de bien comprendre les fonctions du **H5** pour que vous puissiez l'exploiter au mieux durant de nombreuses années. Après avoir lu ce manuel, veuillez le conserver en lieu sûr avec la garantie.

Sommaire

Précautions de sécurité et d'emploi	02	Pré-enregistrement	29	Réduction du niveau de sortie ligne	84
Introduction	03	Décompte avant l'enregistrement	30	Écoute de contrôle des signaux MS-RAW	85
Sommaire	04	Réglage de niveau du micro latéral (Side)	31	Conversion en stéréo des signaux MS entrants	86
Nomenclature des parties	05	Enregistrement de secours	32	Mixage mono des signaux d'entrée	88
Présentation des micros	07	Superposition (Overdub)	33	Réglage du format d'enregistrement	89
Micro XY	07	Lecture	38	Changement des réglages d'enregistrement automatique	90
Connexion des micros	07	Lecture de base	38	Réglage du niveau de déclenchement d'enregistrement automatique	90
Déconnexion des micros	07	Sélection de projet/fichier à lire dans les listes	40	Réglage de l'arrêt automatique	91
Connexion de micros/autres appareils aux entrées 1/2	08	Changement du mode de lecture	41	Réglage de l'appellation des projets/fichiers	92
Connexion de micros	08	Changement de la hauteur (tonalité) de lecture	42	Autres réglages	93
Connexion d'instruments et autres appareils	08	Changement de la vitesse de lecture	44	Réduction du bruit (filtre coupe-bas)	93
Exemples de connexion	09	Lecture en boucle d'un intervalle (AB Repeat)	46	Réglage du niveau d'entrée (compresseur/limiteur)	94
Présentation de l'affichage	10	Mixage des projets	48	Changement du réglage d'alimentation fantôme	96
Écran d'accueil/enregistrement	10	Contrôle/édition de projets/fichiers	50	Emploi de l'alimentation par la prise (plug-in)	97
Écran de lecture	11	Contrôle des informations sur le projet/fichier	50	Réduction du niveau du signal entrant	98
Préparations	12	Contrôle des marqueurs de piste	51	Réglage du compteur temporel	99
Fourniture de l'alimentation	12	Changement des noms de projet/fichier	52	Réglez la façon dont s'affiche le temps durant l'enregistrement	99
Emploi de piles	12	Mixage d'un projet	54	Réglez la façon dont s'affiche le temps durant la lecture	100
Emploi d'un adaptateur secteur	12	Convertir des fichiers WAV en fichiers MP3	56	Changement du réglage de rétroéclairage d'écran	101
Chargement d'une carte SD	13	Normalisation	58	Réglage du contraste de l'écran	102
Mise sous et hors tension	14	Division de projets/fichiers	60	Vérification des versions de firmware	103
Mise sous tension	14	Coupure des débuts et fins de projet	62	Restauration des réglages par défaut	104
Mise hors tension	14	Suppression de plusieurs fichiers	64	Contrôle de l'espace libre sur la carte SD	105
Emploi de la fonction de verrouillage des commandes (Hold)	15	Suppression de plusieurs projets	66	Formatage de cartes SD	106
Réglage de la date et de l'heure	16	Reconstruction d'un projet	67	Test des performances d'une carte SD	107
Réglage du type des piles/batteries utilisées	17	Ajout de mémos vocaux	68	Test rapide	107
Enregistrement	18	Fonctions USB	70	Test complet	108
Processus d'enregistrement	18	Échange de données avec un ordinateur (lecteur de carte)	70	Autres fonctions	110
Présentation des modes d'enregistrement	19	Emploi comme interface audio	72	Mise à jour du firmware	110
Mode MULTI FILE	19	Réglages de l'interface audio	74	Emploi des cartes SD des précédents enregistreurs de la série H	111
Mode STEREO FILE	19	Faire les réglages d'écoute directe	74	Emploi d'une télécommande	112
Sélection du mode d'enregistrement	20	Mixage du signal d'écoute (MULTITRACK uniquement)	75	Annexes	113
Structure des dossiers et fichiers du H5	21	Emploi du renvoi (STEREO uniquement)	77	Guide de dépannage	113
Sélection des entrées et réglage des niveaux	22	Outils	78	Caractéristiques techniques	114
Enregistrement	24	Emploi de l'accordeur	78		
Choix du dossier de sauvegarde des projets/fichiers	26	Emploi du métronome	80		
Enregistrement automatique	27	Réglage du mixage d'écoute du signal entrant	82		

Nomenclature des parties

Gauche

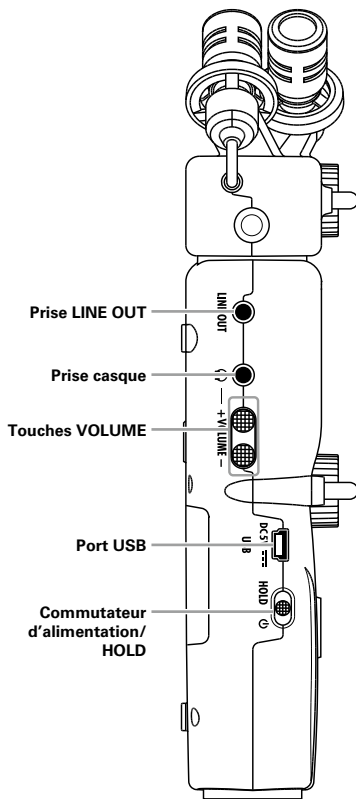

Face avant

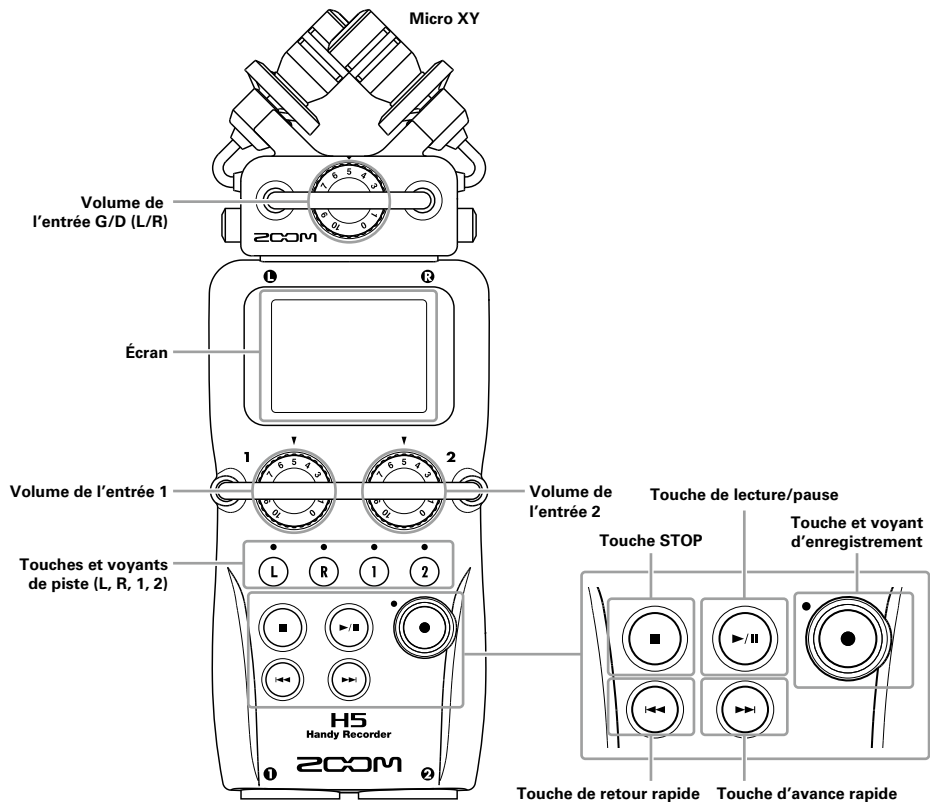

Nomenclature des parties (suite)

Droite/arrière

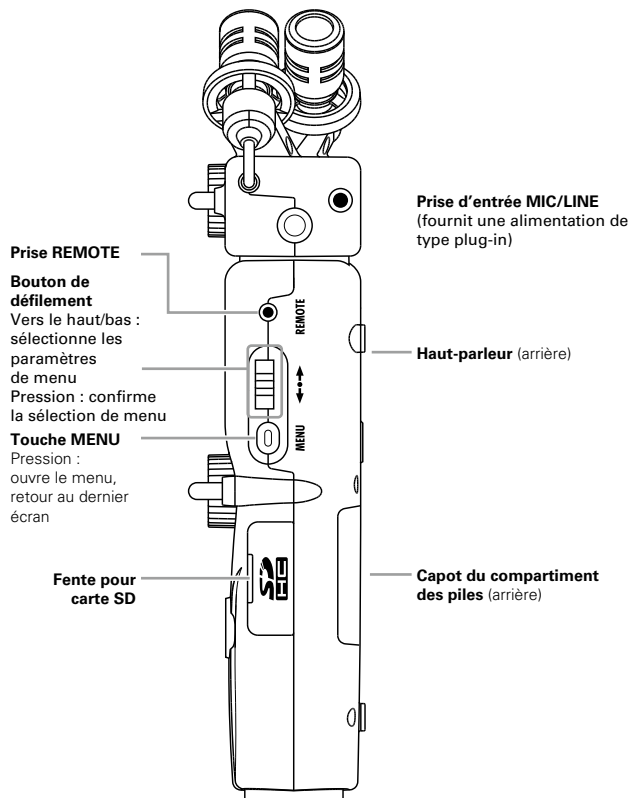

Dessous

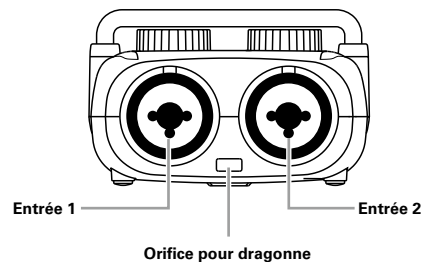

XLR

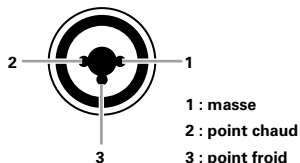

Jack 3 points (TRS)

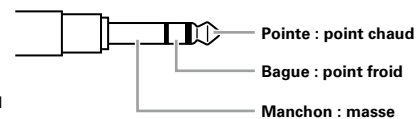

Présentation des micros

Le micro XY mic fourni avec le **H5** peut être échangé avec une autre capsule d'entrée en fonction de vos besoins.

Micro XY

Il possède deux micros directionnels croisés.

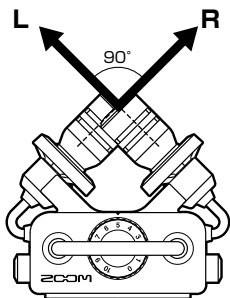

Fonctions

- La structure à montage anti-chock minimise le bruit des vibrations externes.
- Le micro peut accepter de recevoir une pression acoustique atteignant 140 dB SPL, ce qui lui permet de capturer des sons que les enregistreurs précédents ne pouvaient pas traiter.
- Son tridimensionnel avec profondeur et largeur naturelles.

NOTE

Le micro XY a une prise d'entrée MIC/LINE qui peut servir à brancher un micro ou un appareil de niveau ligne externe. Cette prise peut également fournir une alimentation de type plug-in aux micros qui l'utilisent (→P. 97)

Connexion des micros

En maintenant pressés les boutons sur les côtés du micro, connectez ce dernier à l'unité centrale en l'insérant à fond.

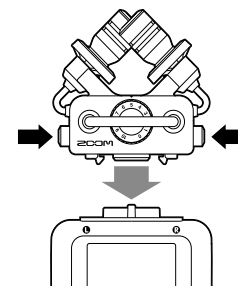

Déconnexion des micros

En maintenant pressés les boutons sur les côtés du micro, retirez-le de l'unité centrale.

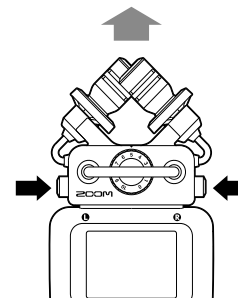

NOTE

- Lors de la déconnexion d'un micro, ne forcez pas trop. Cela endommagerait le micro ou l'unité centrale.
- L'enregistrement s'arrêtera si un micro est retiré en cours d'enregistrement.

Connexion de micros/autres appareils aux entrées 1/2

En plus des entrées gauche/droite (G/D ou L/R en anglais) du micro XY, le **H5** possède aussi des entrées 1/2. Elles peuvent être utilisées en même temps pour enregistrer jusqu'à 4 pistes simultanément.

Vous pouvez brancher des micros, instruments et autres appareils aux entrées 1/2.

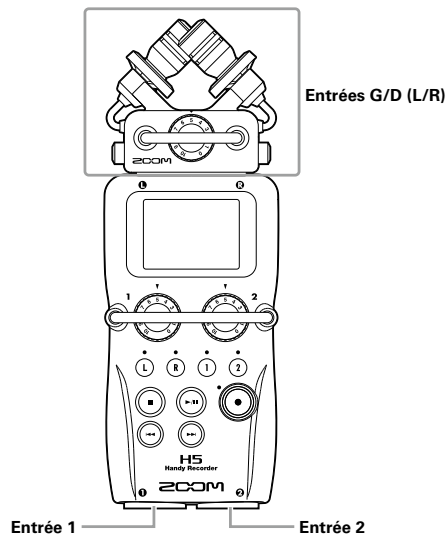

Connexion d'instruments et autres appareils

Connectez directement les claviers et tables de mixage aux prises jack 3 points (TRS) des entrées 1/2.

L'entrée directe des guitares et basses passives n'est pas prise en charge. Connectez ces instruments au travers d'une table de mixage ou d'une unité d'effets.

Activez la fonction PAD (atténuateur) lorsque vous branchez une table de mixage ou un autre appareil dont le niveau de sortie standard est de +4 dB (→ P. 98).

Connexion de micros

Connectez des micros dynamiques et électrostatiques (à condensateur) aux prises XLR des entrées 1/2.

Une alimentation fantôme (+12 V/+24 V/+48 V) peut être fournie aux micros électrostatiques (→ P. 96).

Exemples de connexion

L'enregistrement est possible dans toute une variété de situations, telles que les suivantes.

Pour filmer

- Micro d'entrée L/R : sujet principal
- Micros canon/cravate connectés aux entrées 1/2 : interprète

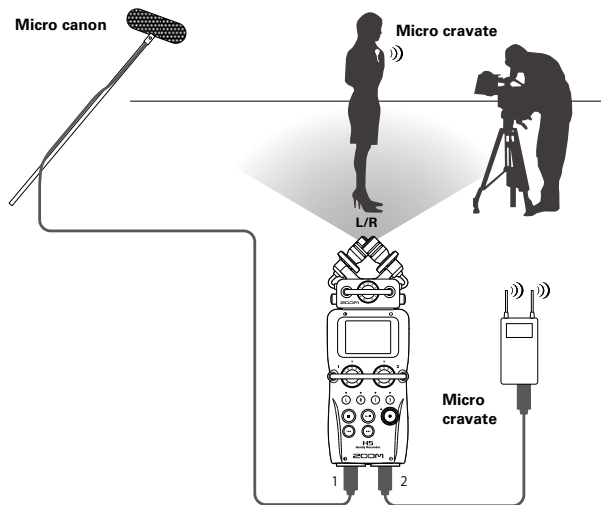

Enregistrement de concert

- Micro d'entrée L/R : prestation sur scène
- Entrées 1/2 : sorties ligne de la table de mixage

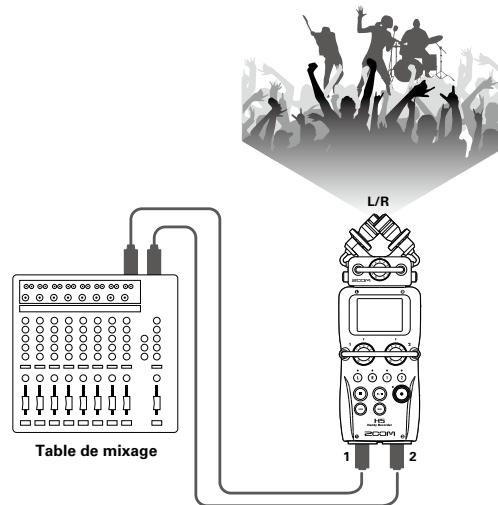

Présentation de l'affichage

Écran d'accueil/enregistrement

Mode MULTI FILE

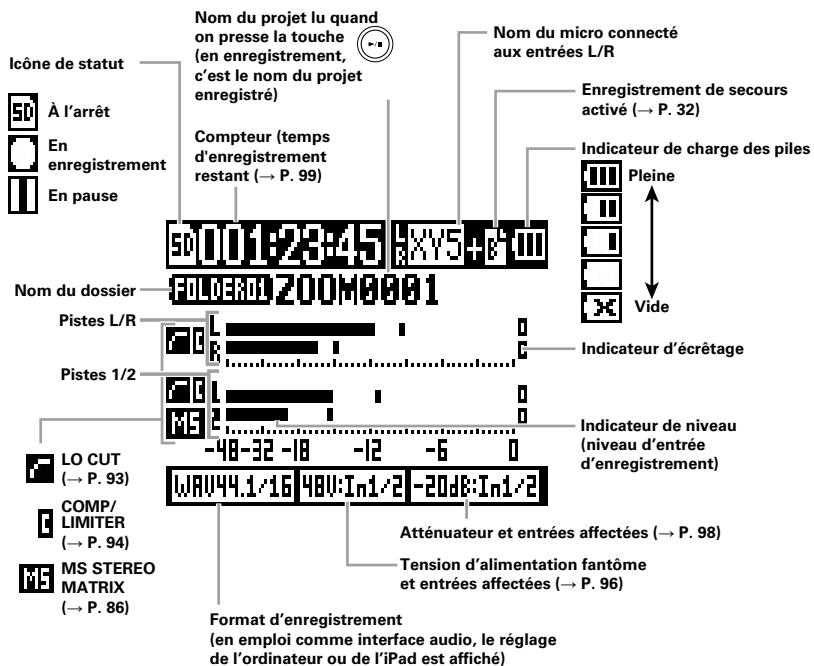

Mode STEREO FILE



Écran de lecture

Mode MULTI FILE

Mode MULTI FILE

Icône de statut
 ▶ En lecture
 || En pause

Compteur (temps de lecture restant ou écoulé) (→ P. 100)
 Nom du projet lu
 Nom du micro connecté aux entrées L/R
 Indicateur de charge des piles

Nom du dossier
 Piste stéréo
 Pistes mono
 Indicateur de niveau (niveau de lecture)
 Format de lecture
 Vitesse de lecture (→ P. 44)
 Lecture en boucle (→ P. 46)
 Commande de hauteur (→ P. 42)

Indicateur d'écrêtage

Mode STEREO FILE

Nom du fichier lu
 Indicateur de charge des piles
 Indicateur d'écrêtage

Fourniture de l'alimentation

Emploi de piles

1. Coupez l'alimentation puis retirez le capot des piles.

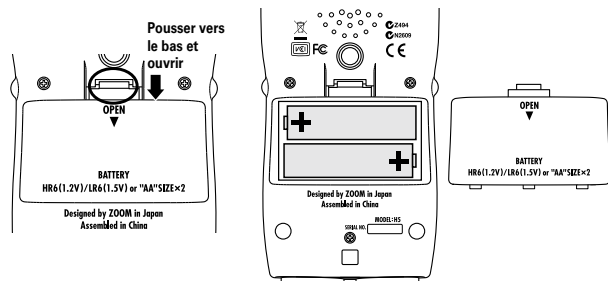

2. Installez les piles.

3. Remplacez le capot des piles.

NOTE

- Utilisez des piles alcalines ou des batteries rechargeables NiMH.
- Si le témoin de charge se vide, coupez immédiatement l'alimentation et installez de nouvelles piles.
- Indiquez le type des piles/batteries utilisées (→ P. 17).



Emploi d'un adaptateur secteur

1. Branchez un câble USB au port USB.
-
2. Branchez l'adaptateur à une prise secteur.

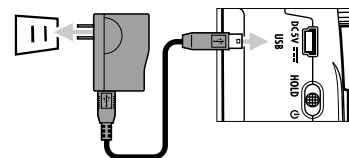

Chargement d'une carte SD

1. Éteignez l'unité et ouvrez le capot de la fente pour carte SD.

2. Insérez la carte SD dans la fente.

Pour éjecter une carte SD :

Poussez-la un peu plus dans la fente pour la faire ressortir et tirez-la en dehors.

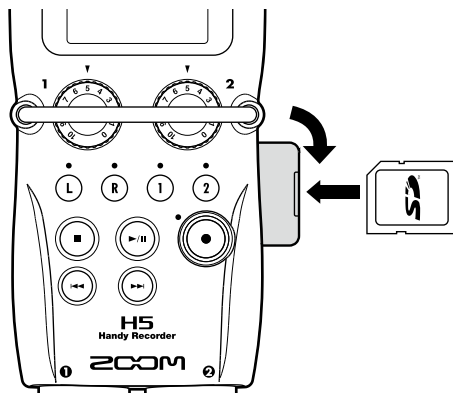

NOTE

- Coupez toujours l'alimentation avant d'insérer ou de retirer une carte SD. Insérer ou retirer une carte avec l'appareil sous tension peut entraîner la perte de données.
- Quand vous insérez une carte SD, veillez à insérer la bonne extrémité avec la face supérieure comme représenté.
- S'il n'y a pas de carte SD chargée, il n'est pas possible d'enregistrer ni de lire.
- Voir « Formatage de cartes SD » (→ P. 106).

Mise sous et hors tension

Mise sous tension

1. Faites glisser  sur .



NOTE

- À la première mise sous tension après l'achat, vous devez régler la date et l'heure (→ P. 16).
- Si « No SD Card! » (pas de carte SD) s'affiche, vérifiez que la carte SD est correctement insérée.
- Si « Card Protected! » (carte protégée) s'affiche, c'est que la protection de la carte SD contre l'écriture est activée. Faites glisser le commutateur de protection de la carte SD pour désactiver la protection contre l'écriture.
- Si « Invalid Card! » (carte non valable) s'affiche, c'est que la carte n'est pas correctement formatée. Formatez la carte ou utilisez une autre carte. Voir « Formatage de cartes SD » (→ P. 106).

Mise hors tension

1. Faites glisser  sur .



NOTE

Maintenez le commutateur dans cette position jusqu'à ce qu'apparaisse « Goodbye See You! » (Au revoir, à bientôt !).

Emploi de la fonction de verrouillage des commandes (Hold)

Le **H5** a une fonction de verrouillage qui désactive les touches afin d'éviter une manipulation accidentelle durant l'enregistrement.

Verrouillage

1. Faites glisser  sur HOLD.



NOTE

La télécommande reste fonctionnelle quand la fonction de verrouillage est activée.



Déverrouillage

1. Faites glisser  au centre.



Réglage de la date et de l'heure*

Régler la date et l'heure permet à l'enregistreur d'horodater les fichiers.

1. Pressez .

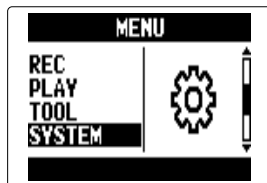
2. Avec , sélectionnez « SYSTEM » (système) et pressez .



3. Avec , sélectionnez « DATE/TIME » (date/heure) et pressez .

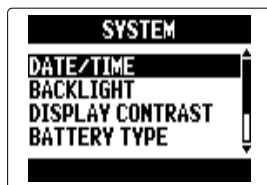

4. Changez le réglage.

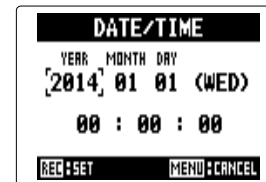

■ Changement des réglages

Déplacer le curseur : bougez  vers le haut et le bas

Changer la valeur : pressez , puis

bougez  vers le haut et le bas

Confirmer le changement : pressez 

5. Pressez .



Cela termine le réglage de la date et l'heure.

*À la première mise sous tension après l'achat, vous devez régler la date et l'heure.



Réglage du type des piles/batteries utilisées

Indiquez le type des piles/batteries utilisées pour obtenir un affichage fidèle de la charge restante.

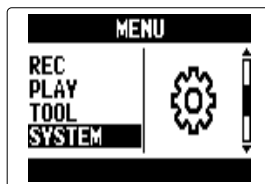

1. Pressez .

2. Avec , sélectionnez « SYSTEM » (système) et pressez .



3. Avec , sélectionnez « BATTERY TYPE » (type des piles/batteries) et pressez .



4. Avec , sélectionnez le type voulu et pressez .

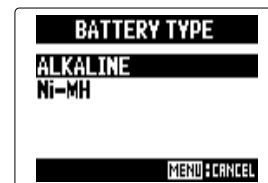

Processus d'enregistrement

L'enregistrement suit la procédure représentée ci-dessous.

Si vous utilisez le mode MULTI FILE du **H5**, les données d'enregistrement et de lecture sont gérées par unités appelées projets.

En mode STEREO FILE, ces données sont gérées par fichiers.

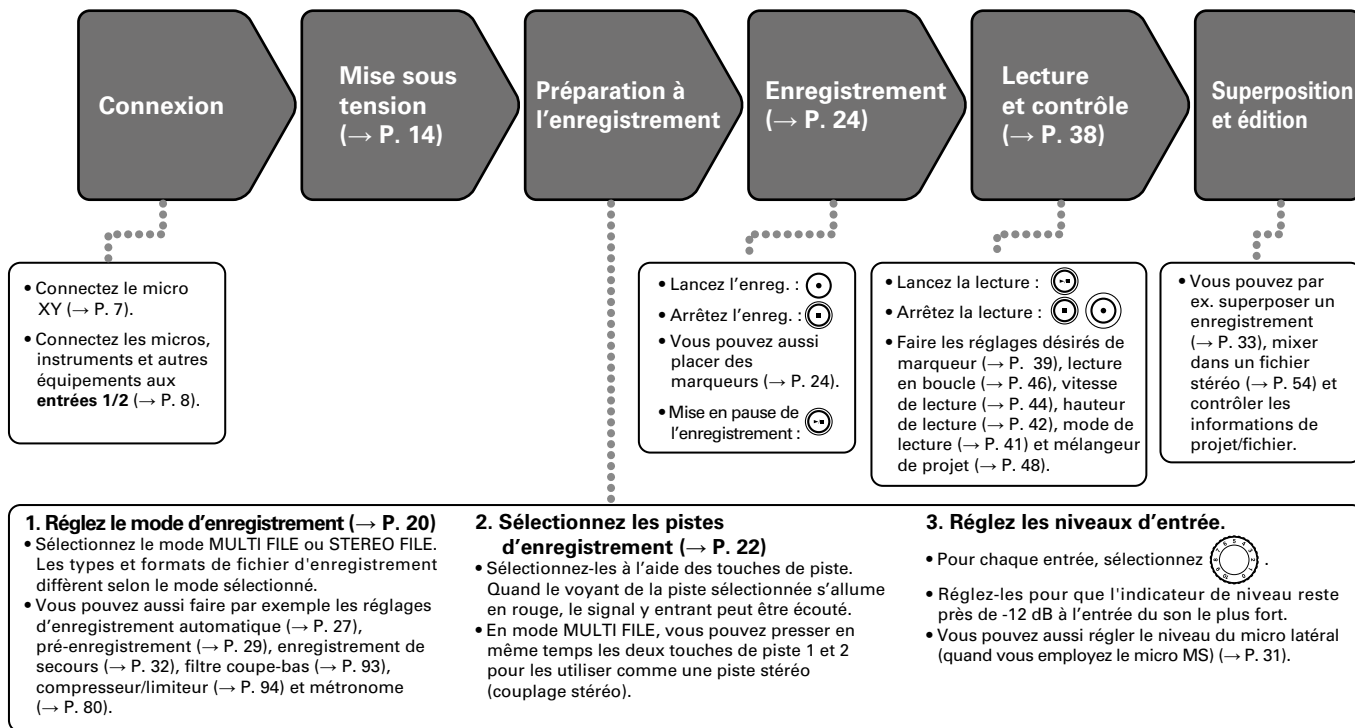

Présentation des modes d'enregistrement

Le **H5** a deux modes d'enregistrement : MULTI FILE et STEREO FILE.

Les types et formats de fichier d'enregistrement diffèrent en fonction du mode.

Mode MULTI FILE

Les entrées L/R du micro XY ou d'une autre capsule d'entrée sont enregistrées dans les pistes L/R et les entrées 1/2 dans les pistes 1/2 sous formes de fichiers distincts. Comme les signaux des entrées sont enregistrés dans des fichiers distincts, vous pouvez par exemple changer indépendamment leur volume et leur position durant la lecture, après l'enregistrement.

Seuls les formats WAV 44,1/48 kHz (16/24 bits) peuvent être sélectionnés pour enregistrer en mode MULTI FILE.

CONSEIL

En couplant les entrées 1 et 2, vous pouvez les enregistrer ensemble sous forme d'un seul fichier stéréo. Quand les entrées 1 et 2 sont couplées, deux fichiers stéréo sont donc créés. Un pour les entrées L/R et un pour les entrées 1/2.

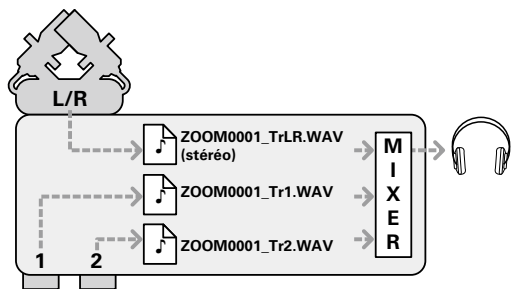

Format d'enregistrement limité au WAV 44,1/48 kHz, 16/24 bits

Mode STEREO FILE

Les entrées L/R du micro XY ou d'une autre capsule d'entrée et les entrées 1/2 sont enregistrées ensemble sous forme d'un seul fichier stéréo.

Dans ce mode, seules deux pistes peuvent être enregistrées, mais vous pouvez librement choisir le format d'enregistrement en fonction de votre objectif (→ P. 89).

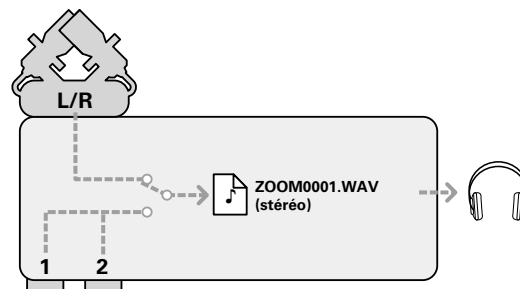

Utilisez ce mode lorsque vous voulez la plus haute qualité audio ou avez besoin de fichiers plus petits.





Les formats WAV 96 kHz, 16/24 bits et MP3 sont aussi acceptés.

Sélection du mode d'enregistrement

1. Pressez .

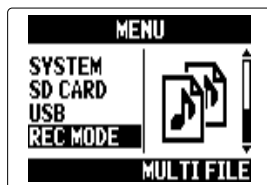
2. Avec , sélectionnez
« REC MODE » (mode
d'enregistrement) et
pressez .



3. Avec , sélectionnez
le mode d'enregistrement
et pressez .

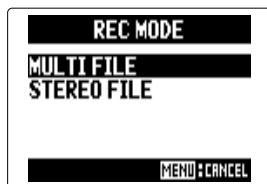

Structure des dossiers et fichiers du H5

Quand vous enregistrez avec le **H5**, des dossiers et des fichiers sont créés sur la carte SD de la façon suivante.

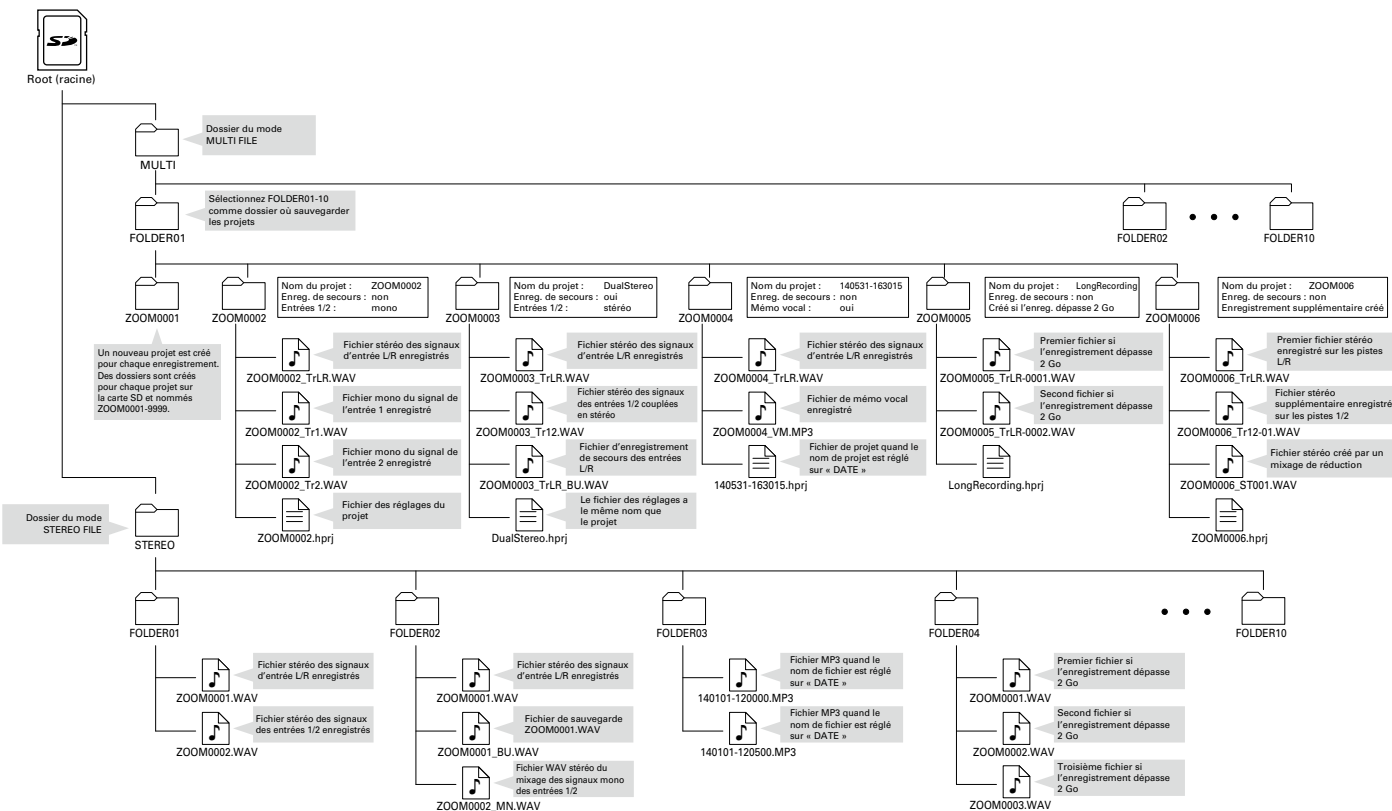

Sélection des entrées et réglage des niveaux

Sélectionnez comment utiliser les entrées L/R et les entrées 1/2.

En mode MULTI FILE, les entrées L/R seront enregistrées dans les pistes L/R et les entrées 1/2 dans les pistes 1 et 2.

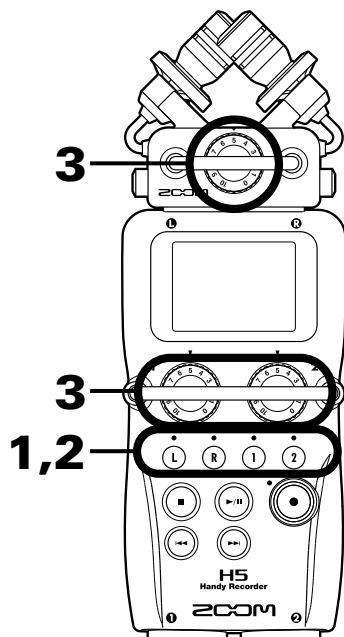

1. Pressez les touches des pistes que vous souhaitez enregistrer.

CONSEIL

Les voyants des touches des pistes sélectionnées s'allument en rouge et vous pouvez entendre au casque et par les sorties ligne les signaux envoyés à ces pistes.

NOTE

- En mode STEREO FILE, vous pouvez sélectionner les entrées L/R en pressant la touche de piste ① ou ② et les entrées 1/2 en pressant la touche de piste ① ou ②.
- En mode STEREO FILE, les entrées L/R et 1/2 se sélectionnent par paire. Vous ne pouvez pas sélectionner un seul élément d'une des paires.

Si vous utilisez le mode STEREO FILE, sautez à l'étape 3.

2. Pour enregistrer les entrées 1/2 comme un fichier stéréo en mode MULTI FILE, pressez la touche de piste ② en maintenant pressée ①.

Pour désactiver le couplage stéréo, pressez la touche de piste ② en maintenant à nouveau pressée ①.

CONSEIL

Si une capsule d'entrée de type combo (mixte) est branchée aux entrées L/R, vous pouvez activer et désactiver le couplage stéréo de ces pistes de la même façon en pressant la touche de piste (R) tout en maintenant pressée (L).

NOTE**En mode d'enregistrement MULTI FILE**

- Des fichiers sont créés comme suit pour chaque entrée sélectionnée.

Pistes enregistrées	Nom du fichier	Description
Entrées L/R	ZOOMnnnn_TrLR.WAV	Fichier stéréo
Entrée 1	ZOOMnnnn_Tr1.WAV	Fichier mono
Entrée 2	ZOOMnnnn_Tr2.WAV	Fichier mono
Entrées 1/2 (réglage stéréo)	ZOOMnnnn_Tr12.WAV	Fichier stéréo

Note : « nnnn » dans le nom de fichier est le numéro de projet.

- Tous les fichiers créés au cours du même enregistrement en mode MULTI FILE sont gérés comme une seule unité de projet.

En mode d'enregistrement STEREO FILE

- Des fichiers sont créés comme suit pour chaque entrée sélectionnée.

ZOOMnnnn.WAV/ZOOMnnnn.MP3 (fichier stéréo)

Note : « nnnn » dans le nom de fichier est le numéro de fichier.

- En mode STEREO FILE, ces données sont gérées par fichiers.

3. Tournez  pour l'entrée sélectionnée afin de régler le niveau d'entrée.

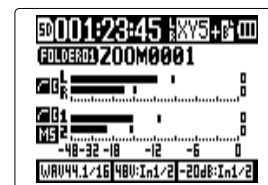

Mode MULTI FILE

CONSEIL

- Réglez-le pour que le niveau crête reste autour de -12 dB.
- En cas de distorsion du son bien que vous ayez baissé le niveau d'entrée, essayez de changer la position des micros et de régler le niveau de sortie des appareils connectés.
- La fonction COMP/LIMITER (compresseur/limiteur) peut être utilisée (→ P. 94).
- Le bruit du vent et d'autres sources peut être éliminé durant l'enregistrement (→ P. 93).

Enregistrement

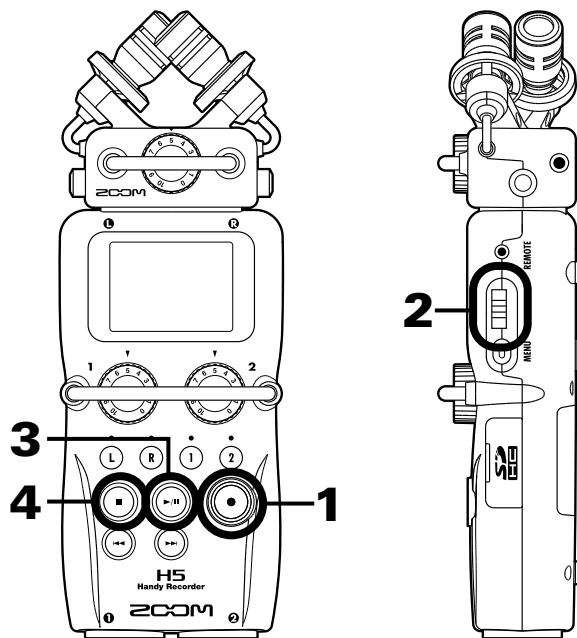

1. Pressez .

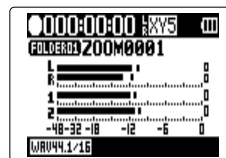

Mode MULTI FILE

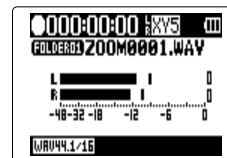



Mode STEREO FILE

Cela lance l'enregistrement.

2. Pressez  pour placer un marqueur qui pourra servir de repère durant la lecture.

CONSEIL

Durant la lecture, vous pouvez presser  et  pour sauter aux endroits où des marqueurs ont été ajoutés.

NOTE

- Les marqueurs ne peuvent être ajoutés que dans des fichiers au format WAV.

3. Pressez  pour mettre en pause.

NOTE

- Quand l'enregistrement est mis en pause, un marqueur est ajouté à cet endroit.
- Pressez  pour reprendre l'enregistrement.

4. Pressez pour arrêter.



NOTE

- En mode MULTI FILE, un même projet peut contenir un maximum de 99 marqueurs. En mode STEREO FILE, un même fichier peut contenir un maximum de 99 marqueurs.
- Si la taille du fichier dépasse 2 Go lors d'un enregistrement en mode MULTI FILE, un nouveau fichier sera automatiquement créé dans le même projet et l'enregistrement se poursuivra sans interruption. Si cela se produit, des numéros sont ajoutés à la fin des noms de fichier : « -0001 » pour le premier fichier, « -0002 » pour le second fichier et ainsi de suite.
- Si la taille du fichier dépasse 2 Go lors d'un enregistrement en mode STEREO FILE, un nouveau fichier sera automatiquement créé dans le même projet et l'enregistrement se poursuivra sans interruption.

Choix du dossier de sauvegarde des projets/fichiers

Choisissez un des dix dossiers pour sauvegarder les nouveaux projets (en mode MULTI FILE) et fichiers (en mode STEREO FILE) enregistrés.

1. Pressez .

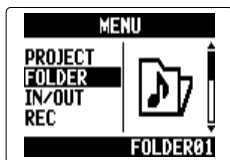

2. Avec , sélectionnez « FOLDER » (dossier) et pressez .

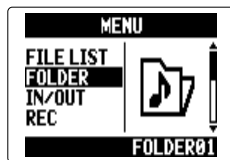

Mode MULTI FILE



Mode STEREO FILE

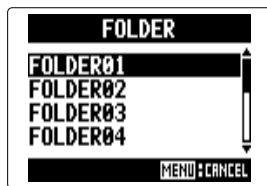

3. Avec , sélectionnez le dossier où vous désirez sauvegarder et pressez .



Enregistrement automatique

L'enregistrement peut être automatiquement lancé et arrêté en réponse à la variation du niveau d'entrée.

1. Pressez .

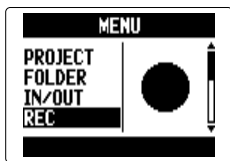

2. Avec , sélectionnez « REC » (enregistrement) et pressez .



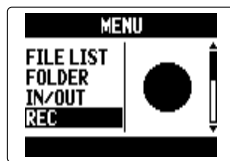

Mode MULTI FILE



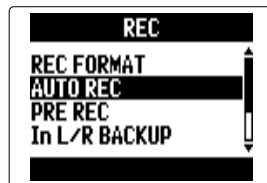

Mode STEREO FILE

3. Avec , sélectionnez « AUTO REC » (enregistrement automatique) et pressez .



4. Avec , sélectionnez « ON/OFF » et pressez .



5. Avec , sélectionnez « ON » et pressez .

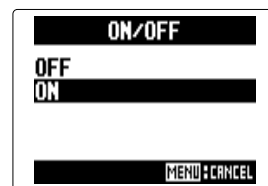

NOTE

D'autres réglages de la fonction d'enregistrement automatique peuvent être modifiés (→ P. 90).

SUITE >>>

Enregistrement automatique (suite)

6. Retournez à l'écran d'accueil.

Une ligne pointillée apparaît en regard du niveau de déclenchement de l'enregistrement automatique.

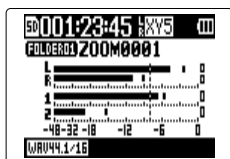

Mode MULTI FILE

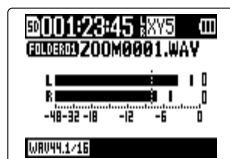

Mode STEREO FILE

7. Pressez .

L'enregistrement est armé.



Mode MULTI FILE

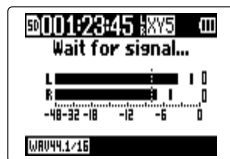

Mode STEREO FILE

CONSEIL

Quand le niveau d'entrée dépasse le seuil réglé (affiché sur l'indicateur de niveau), l'enregistrement démarre automatiquement. Vous pouvez aussi régler l'enregistrement pour qu'il s'arrête automatiquement quand le niveau d'entrée descend en-dessous d'un seuil déterminé (→ P. 91).

8. Pressez lorsque vous souhaitez mettre fin à l'armement de l'enregistrement ou arrêter l'enregistrement.



Mode MULTI FILE



Mode STEREO FILE

NOTE

Cela ne peut pas être utilisé en même temps que les fonctions PRE REC, METRONOME et PRE COUNT. Quand la fonction AUTO REC est activée (ON), ces autres fonctions sont désactivées.

Pré-enregistrement

Vous pouvez faire démarrer l'enregistrement deux secondes avant le moment où vous pressez le bouton  en réglant l'enregistreur pour qu'il capture constamment le signal entrant. C'est utile quand, par exemple, une prestation démarre soudainement.

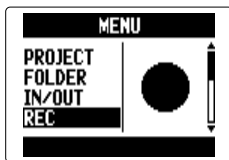

1. Pressez .
2. Avec , sélectionnez « REC » (enregistrement) et pressez .



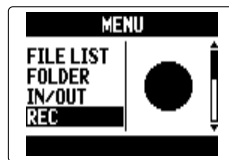

Mode MULTI FILE

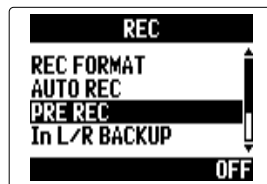

Mode STEREO FILE

3. Avec , sélectionnez « PRE REC » (pré-enregistrement) et pressez .



4. Avec , sélectionnez « ON » et pressez .

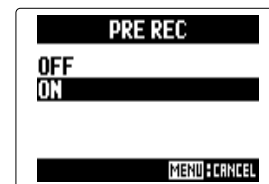





NOTE

Cela ne peut pas être utilisé en même temps que les fonctions AUTO REC, METRONOME et PRE COUNT. Si l'une de celles-ci est activée (ON), la fonction PRE REC est désactivée.



Décompte avant l'enregistrement

Il est possible de demander la lecture d'un décompte avant le début de l'enregistrement.

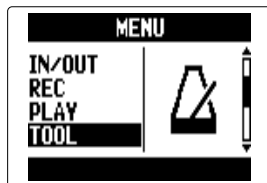

1. Pressez .

2. Avec , sélectionnez « TOOL » (outil) et pressez  .



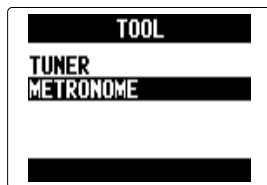

3. Avec , sélectionnez « METRONOME » (métronome) et pressez  .

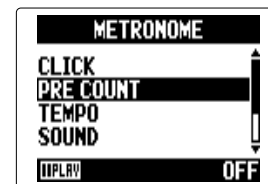

4. Avec , sélectionnez « PRE COUNT » (décompte) et pressez  .



5. Avec , sélectionnez le nombre de temps décomptés et pressez  .

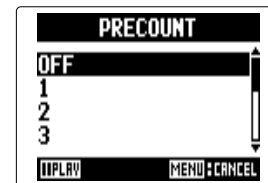

NOTE

- Cela ne peut pas être utilisé en même temps que la fonction AUTO REC. Lorsque AUTO REC est activée (ON), la fonction PRE COUNT est désactivée.
- Cela ne peut pas être utilisé en même temps que la fonction PRE REC. Lorsque la fonction PRE COUNT est activée, la fonction PRE REC est désactivée.
- Le décompte peut être réglé sur 1-8 ou SPECIAL. Avec SPECIAL, le précompte se fait de la façon suivante.

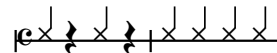

Réglage de niveau du micro latéral (Side)

Capsule MS uniquement

Si vous utilisez une capsule d'entrée permettant de régler le niveau de micro latéral ou « Side » (largeur stéréo) comme une capsule MS, vous pouvez régler le niveau du micro latéral avant l'enregistrement.

1. Avec  ↑ ↓, réglez le niveau du micro latéral (Side).

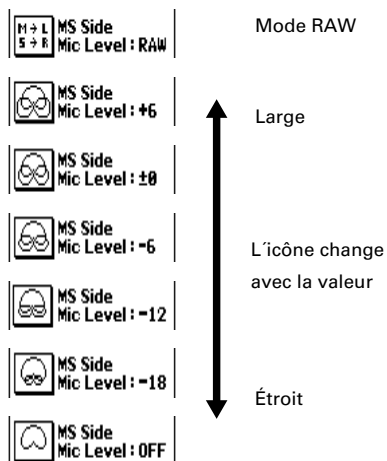



NOTE

- Réglez-le sur Off (désactivé), -24 à +6 dB ou MS-RAW (enregistrement MS brut).
- Bougez  vers le haut ou le bas quand vous enregistrez en mode MS-RAW ou durant la lecture pour régler le niveau du micro latéral.
- Toutefois, ce format est différent d'un fichier stéréo ordinaire, aussi devrez-vous utiliser le logiciel ZOOM MS Decoder ou un autre logiciel pouvant le convertir en stéréo normale afin de l'employer avec un autre équipement.
- Le mode MS-RAW ne peut être sélectionné que si vous enregistrez au format WAV.

Enregistrement de secours Entrée L/R uniquement (Avec format WAV 44,1/48 kHz uniquement)

Quand vous utilisez l'entrée L/R, en plus de l'enregistrement effectué au niveau d'entrée réglé, l'appareil peut également enregistrer un autre fichier à un niveau inférieur de 12 dB. Cette copie de secours peut être utilisée si le niveau d'enregistrement a été réglé trop haut, entraînant par exemple une distorsion.

1. Pressez .

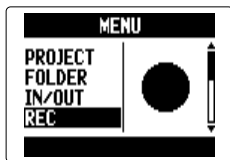

2. Avec , sélectionnez « REC » (enregistrement) et pressez .



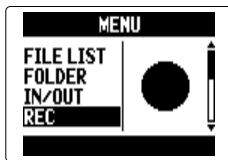

Mode MULTI FILE

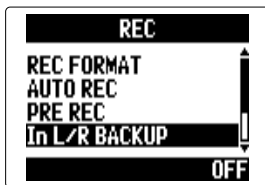

Mode STEREO FILE

3. Avec , sélectionnez « In L/R BACKUP » et pressez .



4. Avec , sélectionnez « ON » et pressez .

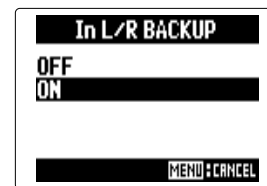

NOTE

- Si le nom du fichier d'origine est par exemple « ZOOM0001_TrLR.wav », le nom du fichier de secours sera « ZOOM0001_TrLR_BU.wav ».
- Aucun fichier de secours ne sera créé si l'entrée L/R n'est pas sélectionnée.
- Les paramètres LO CUT et COMP/LIMITER n'interviendront pas sur l'enregistrement de secours.
- Pour lire un fichier d'enregistrement de secours, sélectionnez et lisez le fichier dont le nom porte le suffixe « _BU » (pour le mode MULTI FILE, voir l'étape 12 → P. 35. Pour le mode STEREO FILE, voir → P. 40).



CONSEIL

L'utilisation de l'enregistrement de secours consommera plus d'espace sur la carte SD.



Superposition (Overdub) Mode MULTI FILE uniquement (Avec format WAV 44,1/48 kHz uniquement)

Vous pouvez ajouter ultérieurement des enregistrements à un projet déjà enregistré.

1. Pressez .

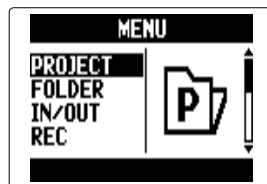
2. Avec , sélectionnez « PROJECT » (projet) et pressez .



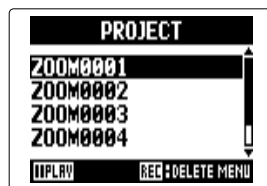

3. Avec , sélectionnez le projet dans lequel vous voulez superposer un enregistrement et pressez .





CONSEIL

Vous ne pouvez superposer des enregistrements que dans des projets enregistrés en mode MULTI FILE.

4. Avec , sélectionnez « MIXER/OVERDUB » (mixage/superposition) et pressez .



5. Avec , sélectionnez « MIXER/OVERDUB » et pressez .



Les voyants de touche de piste s'allument en vert pour les pistes déjà enregistrées et sont éteints pour les pistes non enregistrées.

Curseur
(piste sélectionnée)

Affiche les valeurs
de réglage

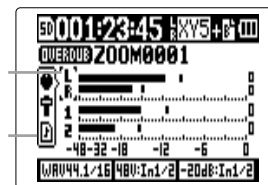

SUITE >>>

Superposition (Overdub)

Mode MULTI FILE uniquement (suite)

- 6.** Pressez la touche de la piste dans laquelle vous voulez superposer un enregistrement. Son voyant s'allume en rouge.

Vous pouvez maintenant contrôler auditivement le signal entrant dans la piste de superposition.

CONSEIL

Vous pouvez aussi changer le réglage de couplage stéréo des entrées 1/2 (→ P. 22).

- 7.** Tournez  pour régler le niveau d'entrée.

- 8.** Pour lire une piste déjà enregistrée durant la superposition, pressez la touche de cette piste afin d'allumer son voyant en vert.

CONSEIL

- L'état des voyants change selon l'ordre : rouge → vert → éteint.
- Dans cet état, si vous pressez , vous pouvez entendre le son des pistes sélectionnées lues conjointement au signal entrant dans la piste sélectionnée à l'étape 6. C'est utile pour répéter et vérifier le niveau d'entrée.
- Vous pouvez aussi régler le volume et le panoramique des pistes qui sont lues.

- 9.** Pressez .

La superposition de la piste sélectionnée à l'étape 6 démarre.

NOTE

- Les fonctions AUTO REC et PRE REC ne peuvent pas être utilisées avec la superposition.
- Quand vous utilisez l'écran MIXER/OVERDUB, les paramètres PLAYBACK SPEED et KEY CONTROL du projet sont désactivés.

CONSEIL

Même si la piste choisie pour la superposition possède déjà un fichier d'enregistrement, le fichier d'origine ne sera pas écrasé. Un nouveau fichier sera créé et pourra être assigné à n'importe quelle piste. Le nom du nouveau fichier enregistré sera le nom de la piste suivi d'un numéro de prise à deux chiffres, comme par exemple « ZOOM0001_TrLR-01.WAV ».

Une fois l'enregistrement fini, vous pouvez assigner n'importe quel fichier à n'importe quelle piste.

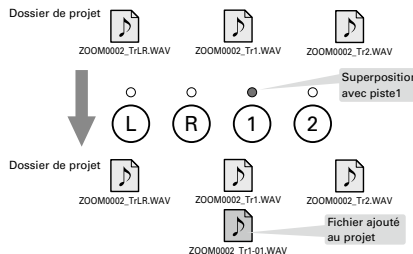
**10.** Pressez  pour arrêter.



La piste sélectionnée pour la superposition à l'étape 6 n'est plus armée pour l'enregistrement et son voyant est allumé en vert.

11. Pour vérifier l'enregistrement, pressez .

Le signal audio des pistes dont le voyant est allumé en vert est lu.

CONSEIL

En utilisant la fonction MIX DOWN, vous pouvez réunir les enregistrements superposés en un fichier stéréo (→ P. 54).

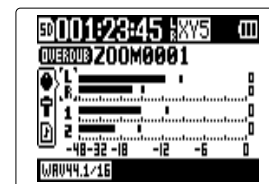

12. Pour changer la piste à laquelle est assigné le fichier d'enregistrement, sélectionnez la piste avec  puis pressez .**SUITE >>>**

Superposition (Overdub)

Mode MULTI FILE uniquement (suite)

13. Avec , sélectionnez

« FILE » (fichier) et

pressez  .

Nom de piste Nom du fichier affecté

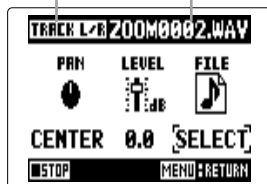



NOTE

- Si la piste sélectionnée est stéréo, vous ne pouvez lui affecter qu'un fichier stéréo. Si elle est mono, vous ne pouvez lui affecter qu'un fichier mono.
- Les fichiers enregistrés en mode MS RAW ne peuvent pas être affectés aux pistes 1/2.

CONSEIL

- En sélectionnant « NONE » (aucun), vous pouvez obtenir une piste sans aucun fichier assigné.
- En sélectionnant et en lisant un fichier de mixage pendant la superposition de nouvelles pistes, vous pouvez plusieurs fois superposer de nouveaux enregistrements (→ P. 54).

14. Avec , sélectionnez

le fichier et pressez  .



Dans le même dossier de projet, sélectionnez le fichier WAV que vous voulez affecter à la piste.

Pressez  pour annuler l'affectation de fichier.

15. Pour arrêter la superposition, pressez .

Après ajout d'un enregistrement, les fichiers audio affectés aux pistes seront utilisés pour la lecture et l'édition du projet.

Lecture de base

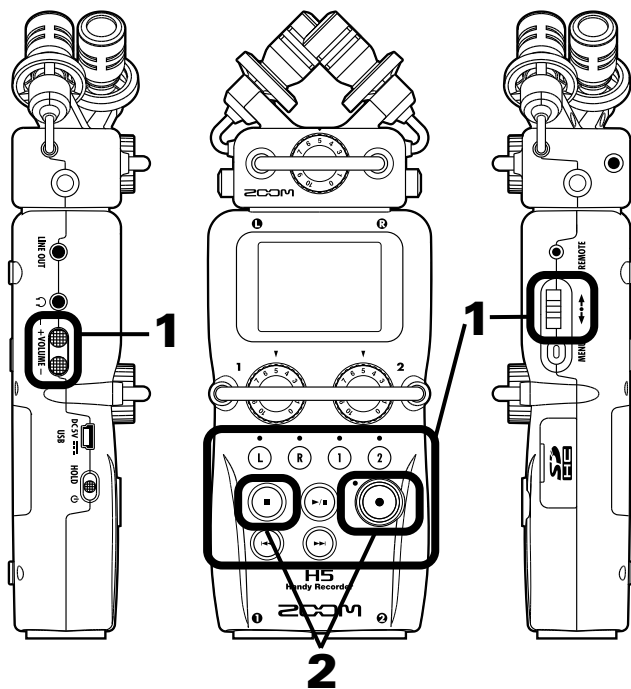

1. Pressez .

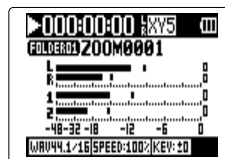



Mode MULTI FILE





Mode STEREO FILE

■ Commandes durant la lecture

Sélection du projet/fichier à

lire ou saut à un marqueur : utilisez  et 



Recherche avant/arrière : pressez et maintenez  / 

Pause/reprise de lecture : pressez 

Changement de niveau du
micro latéral (mode MS

RAW uniquement) : bougez  vers le haut/bas

CONSEIL

- Plus longtemps vous maintenez pressée  ou , plus rapide devient la recherche arrière/avant.
- En mode MULTI FILE, durant la lecture, vous pouvez presser les touches de piste pour les rétablir (allumées en vert) et les couper (éteintes).
- S'il y a un problème avec le projet/fichier sélectionné, « Invalid Project! » ou « Invalid File! » s'affiche.
- S'il n'y a aucun projet /fichier pouvant être lu, « No Project! » ou « No File! » s'affiche.

■ Ajouter un marqueur durant la lecture

Pressez  à l'endroit

où vous voulez ajouter un marqueur.



CONSEIL

Il est possible d'ajouter un maximum de 99 marqueurs.

NOTE

- Les marqueurs ne peuvent être ajoutés que dans des fichiers au format WAV.

■ Réglage du volume durant la lecture

Pressez .





Haut-parleur



Casque

CONSEIL

Vous pouvez régler le volume indépendamment pour le haut-parleur et le casque. Vous pouvez les régler de 0 à 100.

2. Pour retourner à l'écran d'accueil, pressez  ou .



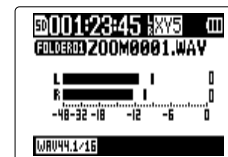

Mode MULTI FILE



Mode STEREO FILE

Sélection de projet/fichier à lire dans les listes

1. Pressez .

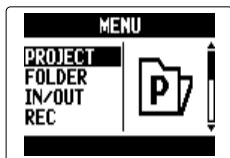

2. Avec , sélectionnez « PROJECT »/« FILE LIST » (projet/liste de fichiers) et pressez .

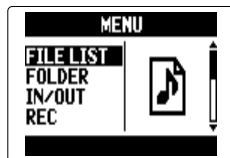

Mode MULTI FILE



Mode STEREO FILE

3. Avec , sélectionnez le projet/fichier que vous voulez lire et pressez .

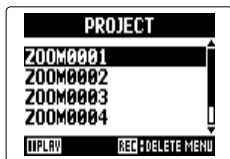



Mode MULTI FILE



Mode STEREO FILE

CONSEIL

Vous pouvez aussi presser  pour lancer la lecture du projet/fichier sélectionné.

4. Avec , sélectionnez « PLAY » (lecture) et pressez .



Mode MULTI FILE

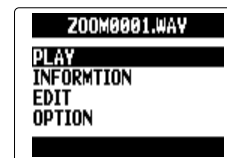

Mode STEREO FILE

Le projet sélectionné commencera sa lecture.



NOTE

Une fois la lecture du titre terminée, la lecture peut se poursuivre en fonction du mode de lecture (→ P. 41).



Changement du mode de lecture

Vous pouvez régler le mode de lecture.

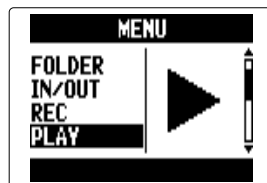

1. Pressez .

2. Avec , sélectionnez « PLAY » (lecture) et pressez .



3. Avec , sélectionnez « PLAY MODE » (mode de lecture) et pressez .



4. Avec , sélectionnez le mode de lecture et pressez .





NOTE

- PLAY ONE : ne lit que le projet/fichier sélectionné.
- PLAY ALL : lit tout, du projet/fichier sélectionné au dernier projet/fichier.
- REPEAT ONE : lit en boucle le projet/fichier sélectionné.
- REPEAT ALL : lit en boucle tous les projets/fichiers du dossier sélectionné.

Changement de la hauteur (tonalité) de lecture

La hauteur peut être changée tout en conservant la même vitesse de lecture.

1. Pressez .

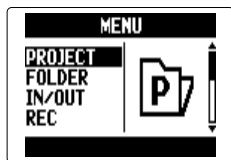

2. Avec , sélectionnez « PROJECT »/« FILE LIST » (projet/liste de fichiers) et pressez .

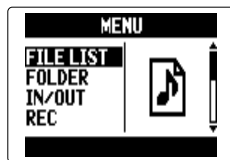

Mode MULTI FILE



Mode STEREO FILE

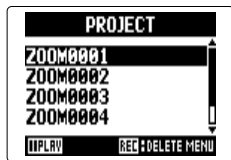

3. Avec , sélectionnez le projet/fichier à régler et pressez .



Mode MULTI FILE



Mode STEREO FILE

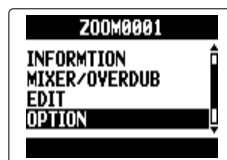

4. Avec , sélectionnez « OPTION » et pressez .

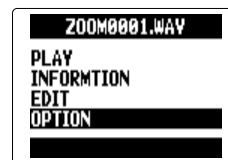

Mode MULTI FILE



Mode STEREO FILE

5. Avec , sélectionnez « KEY CONTROL » (commande de hauteur) puis pressez .

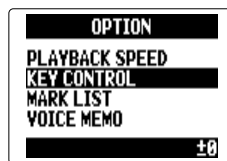

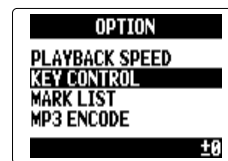

Mode MULTI FILE



Mode STEREO FILE

NOTE

En mode MULTI FILE, le changement de hauteur affecte la totalité du projet et ne peut pas se régler indépendamment pour chaque piste.

6. Avec  , réglez la hauteur de lecture et pressez .

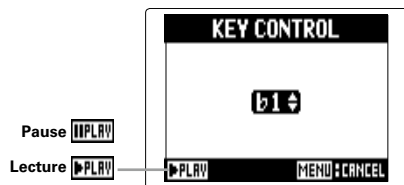

La lecture se fera à la hauteur ainsi modifiée. La hauteur peut être changée même pendant la lecture.



NOTE

- La hauteur peut être réglée entre $b6$ et $\#6$.
- En mode MULTI FILE, la valeur modifiée est sauvegardée séparément pour chaque projet.
- En mode STEREO FILE, la valeur modifiée est sauvegardée pour le mode.
- En écran MIXER/OVERDUB, la fonction KEY CONTROL est désactivée.

Changement de la vitesse de lecture

Vous pouvez régler la vitesse de lecture dans une plage de 50 % à 150 % de la vitesse normale.

1. Pressez .

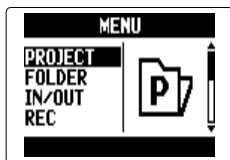

2. Avec , sélectionnez « PROJECT »/« FILE LIST » (projet/liste de fichiers) et pressez .

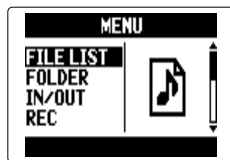

Mode MULTI FILE



Mode STEREO FILE



3. Avec , sélectionnez le projet/fichier à régler et pressez .



Mode MULTI FILE



Mode STEREO FILE



4. Avec , sélectionnez « OPTION » et pressez .

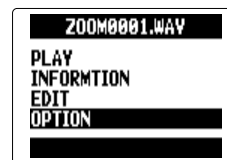

Mode MULTI FILE



Mode STEREO FILE

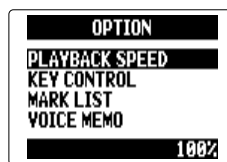

5. Avec , sélectionnez « PLAYBACK SPEED » (vitesse de lecture) et pressez .

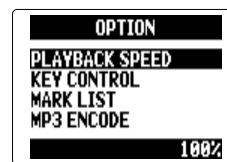

Mode MULTI FILE



Mode STEREO FILE

6. Avec  , réglez la vitesse de lecture et pressez
 .

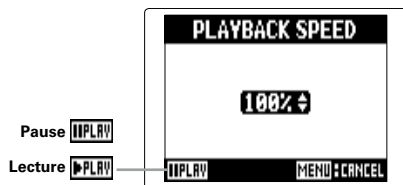

La lecture se fera à la vitesse choisie. La vitesse peut être modifiée même durant la lecture.



NOTE

- La vitesse peut varier de 50 % à 150 % de la normale.
- En mode MULTI FILE, la valeur modifiée est sauvegardée séparément pour chaque projet.
- En mode STEREO FILE, la valeur modifiée est sauvegardée pour le mode.
- En écran MIXER/OVERDUB, la fonction PLAYBACK SPEED est désactivée.



Lecture en boucle d'un intervalle (AB Repeat)

Vous pouvez lire en boucle un segment compris entre deux points de votre choix.

1. Pressez .

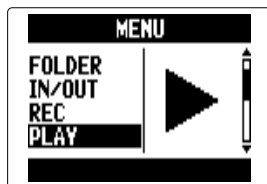
2. Avec , sélectionnez « PLAY » (lecture) et pressez .





3. Avec , sélectionnez « AB REPEAT » (lecture en boucle) et pressez .

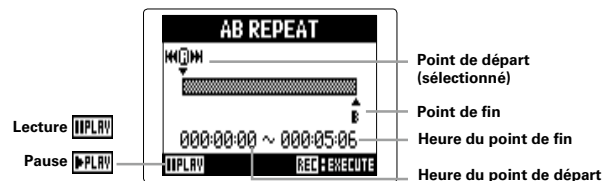

4. Avec , sélectionnez l'icône du point A.





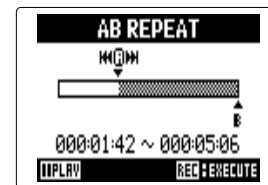

5. Utilisez  et  pour trouver le point de départ de la boucle de répétition. Vous pouvez aussi presser  pour faire la recherche durant la lecture.

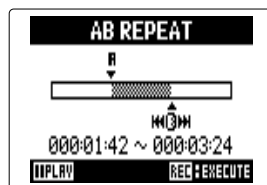

6. Avec , sélectionnez l'icône du point B et fixez le point de fin de la boucle de répétition.

**NOTE**

Vous pouvez mettre fin à la lecture en boucle A-B au moyen d'une des actions suivantes durant la lecture en boucle.

- Pressez  ou  pour changer de projet/fichier.
- Pressez  ou  pour arrêter la lecture.

7. Pressez .

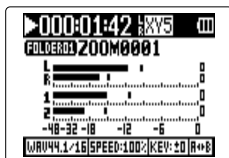

Mode MULTI FILE

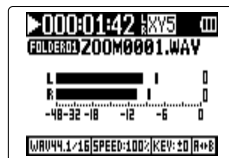



Mode STEREO FILE

L'écran de lecture apparaîtra et la lecture en boucle démarrera entre les points fixés.



Mixage des projets Mode MULTI FILE uniquement

Vous pouvez régler le volume et le panoramique de chaque piste de lecture.

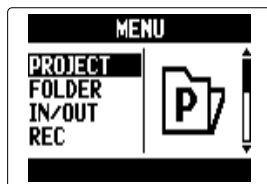

1. Pressez .

2. Avec , sélectionnez « PROJECT » (projet) et pressez .



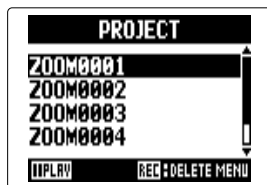

3. Avec , sélectionnez le projet à mixer et pressez .





4. Avec , sélectionnez « MIXER/OVERDUB » (mixage/superposition) et pressez .



5. Avec , sélectionnez « MIXER/OVERDUB » (mixage/superposition) et pressez .



6. Avec , sélectionnez la piste à régler et pressez .

Pistes sélectionnées

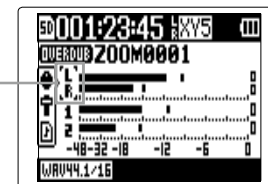

7. Changez les valeurs de paramètre

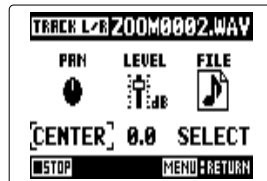

■ **Commandes de mixage**

Déplacement du curseur/

changement de valeur : bougez  vers le haut/le bas

Sélection du paramètre

à changer : pressez 

Paramètre	Plage de réglage	Explication
PAN	L100 (extrême gauche) – CENTER (centre) – R100 (extrême droite)	Règle la balance sonore gauche droite
NIVEAU	Coupure du son (Mute), -48.0 – +12 dB	Règle le volume

NOTE

Les réglages de mixage sont sauvegardés séparément avec chaque projet et appliqués durant la lecture.

CONSEIL

Faites ce qui suit pour vérifier les réglages LO CUT, COMP/LIMITER et MS STEREO MATRIX.

Piste L ou L/R 

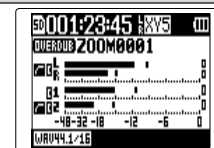

Piste 2 ou 1/2 



Contrôle des informations sur le projet/fichier

Vous pouvez contrôler toute une variété d'informations sur le projet sélectionné.

1. Pressez .

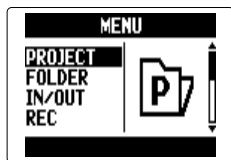

2. Avec , sélectionnez « PROJECT »/« FILE LIST » (projet/liste de fichiers) et pressez .

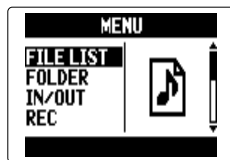

Mode MULTI FILE



Mode STEREO FILE



3. Avec , sélectionnez le projet/fichier que vous voulez vérifier et pressez .



Mode MULTI FILE



Mode STEREO FILE

4. Avec , sélectionnez « INFORMATION » et pressez .



Mode MULTI FILE

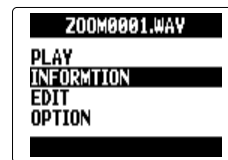

Mode STEREO FILE

Les informations concernant le projet seront affichées.



Avec , faites défiler pour voir les informations masquées.

Élément	Explication
NAME	Nom du projet (mode MULTI FILE uniquement)
PATH	Emplacement de sauvegarde du projet/fichier
DATE	Date et heure du projet/fichier (A/M/J H:M:S)
FORMAT	Format d'enregistrement
SIZE	Taille totale du projet/fichier
TIME	Durée du projet/fichier (HHH:MM:SS) (le maximum est 999:59:59)
MS MIC	Niveau latéral (Side) MS ou « RAW » « – » si la capsule utilisée n'est pas de type MS
FILES	Informations sur les pistes/fichiers

Contrôle des marqueurs de piste Format WAV uniquement

Une liste des marqueurs présents dans le projet/fichier enregistré peut être affichée.

1. Pressez .

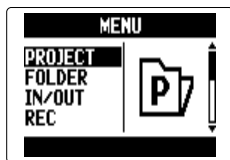

2. Avec ↑↓, sélectionnez « PROJECT »/« FILE LIST » (projet/liste de fichiers) et pressez →.

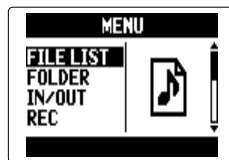

Mode MULTI FILE



Mode STEREO FILE



3. Avec ↑↓, sélectionnez le projet/fichier que vous voulez vérifier et pressez →.



Mode MULTI FILE



Mode STEREO FILE



4. Avec ↑↓, sélectionnez « OPTION » et pressez →.



Mode MULTI FILE



Mode STEREO FILE

5. Avec ↑↓, sélectionnez « MARK LIST » (liste de marqueurs) et pressez →.

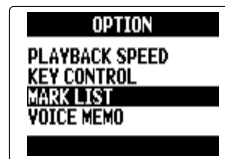

Mode MULTI FILE

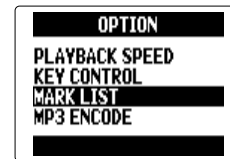

Mode STEREO FILE

La liste des marqueurs (MARK LIST) s'affichera.

Marqueur ajouté par l'utilisateur

Marqueur d'erreur (E) ajouté quand un blanc survient dans le son durant l'enregistrement





CONSEIL

Pressez → pour lancer la lecture depuis le marqueur.

Changement des noms de projet/fichier

1. Pressez .

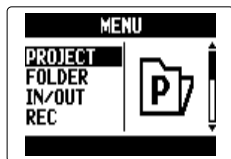

2. Avec , sélectionnez « PROJECT »/« FILE LIST » (projet/liste de fichiers) et pressez .

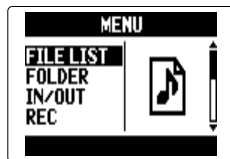

Mode MULTI FILE



Mode STEREO FILE

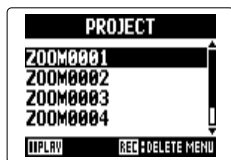

3. Avec , sélectionnez le nom de projet/fichier à changer et pressez .



Mode MULTI FILE



Mode STEREO FILE



4. Avec , sélectionnez « EDIT » (modifier) et pressez .

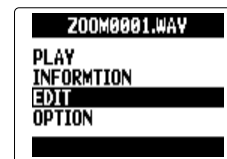

Mode MULTI FILE



Mode STEREO FILE

5. Avec , sélectionnez « RENAME » (renommer) et pressez .

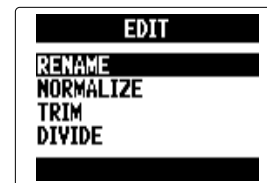

6. Changez le nom.



■ Commandes de changement

Déplacement du curseur/changement de caractère :

bougez  vers le haut/le bas

Sélection de caractère/confirmation de changement :

pressez → 

NOTE



- Les caractères suivants peuvent être utilisés dans les noms de projet/fichier.
(espace) !#\$% &'()*+,-0123456789;=@ABCDEFGHIJKLMNPOQRSTUVWXYZ
[]^_`abcdefghijklmnopqrstuvwxyz{ }~
- Un nom de projet/fichier ne peut pas ne comporter que des espaces.
- En mode MULTI FILE, les noms de fichier ne peuvent pas être changés.

7. Pressez .



Mixage d'un projet Mode MULTI FILE uniquement

Vous pouvez mixer sous forme de fichier WAV stéréo un projet qui a été enregistré en mode MULTI FILE.

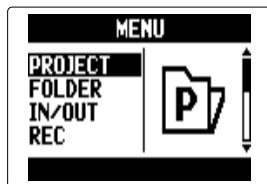

1. Pressez .

2. Avec , sélectionnez « PROJECT » (projet) et pressez .

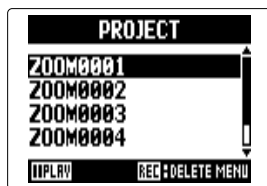

3. Avec , sélectionnez un projet et pressez .





4. Avec , sélectionnez « MIXER/OVERDUB » (mixage/superposition) et pressez .



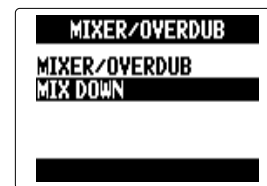

5. Avec , sélectionnez « MIX DOWN » (mixage) et pressez .





6. Pour changer l'emplacement de sauvegarde du fichier de mixage, sélectionnez « SAVE TO » (sauvegarder dans) avec , et pressez .



7. Avec , sélectionnez l'emplacement de sauvegarde et pressez .



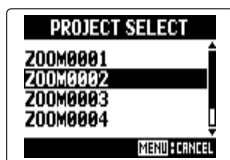

8. Avec , sélectionnez le projet/dossier où se fera la sauvegarde et pressez .

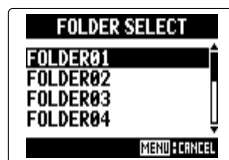

Mode MULTI FILE



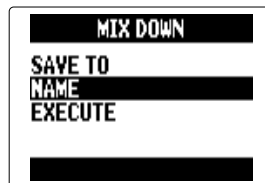

Mode STEREO FILE

9. Pour changer le nom de fichier, sélectionnez « NAME » (nom) avec  et pressez .

**CONSEIL**

Voir l'étape 6 de la section « Changement des noms de projet/fichier » (→P. 52) pour voir comment changer le nom d'un fichier.

10. Avec , sélectionnez « EXECUTE » (exécuter) et pressez .

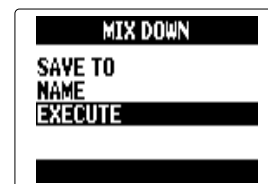

Cela lancera le mixage.

NOTE



- Les réglages de volume et de panoramique (→ P. 49) effectués au moyen de MIXER/OVERDUB (→ P. 48) affecteront le son du mixage.
- Le fichier créé aura la même fréquence d'échantillonnage et la même résolution en bits que le projet qui a été mixé.

Convertir des fichiers WAV en fichiers MP3



Mode STEREO FILE uniquement

Les fichiers WAV du mode STEREO FILE peuvent être convertis (encodés) en fichiers MP3.

1. Pressez .

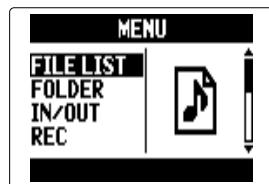
2. Avec , sélectionnez « FILE LIST » (liste de fichiers) et pressez .





3. Avec , sélectionnez un fichier et pressez .





NOTE



Les fichiers enregistrés en mode MS-RAW ne peuvent pas être convertis (encodés).

4. Avec , sélectionnez « OPTION » et pressez .



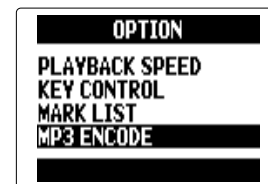

5. Avec , sélectionnez « MP3 ENCODE » (encodage MP3) puis pressez .



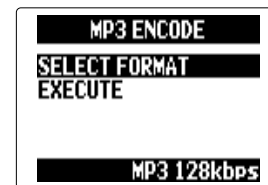

6. Pour changer le format d'encodage, sélectionnez « SELECT FORMAT » (sélectionner le format) avec , et pressez .

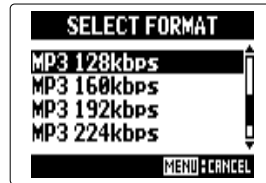

7. Avec , sélectionnez le format et pressez .



8. Avec , sélectionnez « EXECUTE » (exécuter) et pressez .

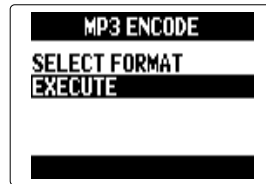

L'encodage démarrera.



NOTE

- S'il n'y a pas assez d'espace libre sur la carte SD, l'écran affiché à l'étape 6 réapparaît.
- Le nouveau fichier encodé sera créé dans le même dossier.
- Si le nom du fichier encodé est celui d'un fichier existant déjà, l'écran de changement de nom de fichier apparaîtra. Changez le nom avant l'encodage.

Normalisation Format WAV uniquement

Si le volume d'un projet enregistré au format WAV est trop faible, vous pouvez augmenter le niveau général des fichiers.

1. Pressez .

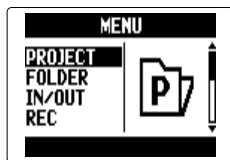

2. Avec , sélectionnez « PROJECT »/« FILE LIST » (projet/liste de fichiers) et pressez .

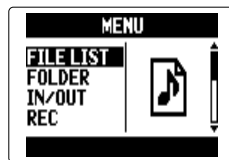

Mode MULTI FILE



Mode STEREO FILE

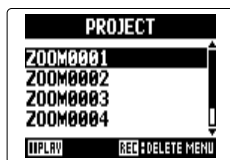

3. Avec , sélectionnez le projet/fichier que vous voulez normaliser et pressez .

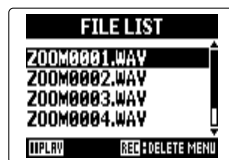

Mode MULTI FILE



Mode STEREO FILE



4. Avec , sélectionnez « EDIT » (modifier) et pressez .

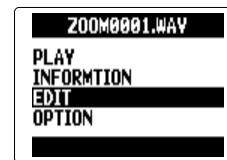

Mode MULTI FILE



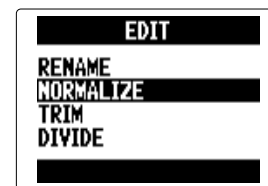

Mode STEREO FILE

5. Avec , sélectionnez « NORMALIZE » (normaliser) et pressez .



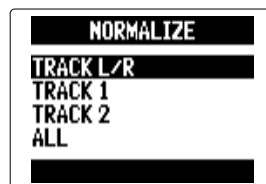

Si vous utilisez le mode STEREO FILE, sautez à l'étape 7.

6. Avec , sélectionnez la piste que vous voulez normaliser et pressez .

**NOTE**

- Vous ne pouvez pas sélectionner une piste ne contenant pas de fichier enregistré.
- Si vous sélectionnez « ALL » (toutes), toutes les pistes possédant des fichiers seront normalisées. Cette normalisation permettra de maximiser le niveau de chaque fichier individuel.
- S'il y a plusieurs enregistrements, y compris des superpositions (Overdubs), c'est le fichier actuellement sélectionné pour la piste qui sera normalisé.

7. Avec , sélectionnez « YES » (oui) et pressez .



Mode MULTI FILE



Mode STEREO FILE



NOTE

Après normalisation, le niveau de la totalité du fichier est augmenté uniformément de façon à ce que le niveau crête atteigne 0 dB FS.

Division de projets/fichiers

Vous pouvez diviser un projet/fichier en deux à n'importe quel endroit.

1. Pressez .

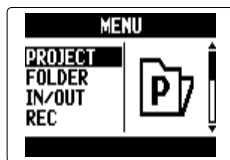

2. Avec , sélectionnez « PROJECT »/« FILE LIST » (projet/liste de fichiers) et pressez .

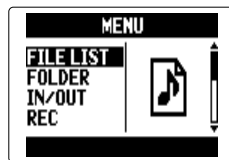

Mode MULTI FILE



Mode STEREO FILE



3. Avec , sélectionnez le projet/fichier que vous voulez diviser et pressez .



Mode MULTI FILE



Mode STEREO FILE



4. Avec , sélectionnez « EDIT » (modifier) et pressez .

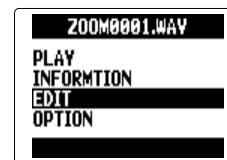

Mode MULTI FILE



Mode STEREO FILE

5. Avec , sélectionnez « DIVIDE » (diviser) et pressez .

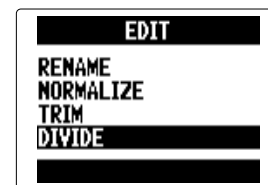

6. Définissez le point de division.

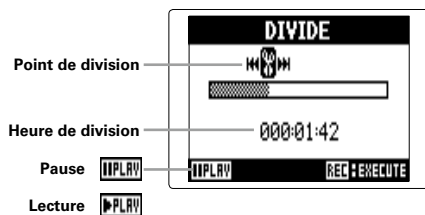

■ Commandes pour la division

Déplacement du point : utilisez ◀▶ et ▶▶

Lecture/pause : pressez ▶▶

Confirmation du point : pressez ◉

7. Avec , sélectionnez « YES » (oui) et pressez .





NOTE

- Après avoir divisé un projet, la partie antérieure au point de division portera le même nom que le projet d'origine avec « A » ajouté à la fin. La partie postérieure au point de division portera la lettre « B » ajoutée à la fin de son nom.
- S'il y a plusieurs enregistrements, y compris des superpositions (Overdubs), c'est le fichier actuellement sélectionné pour la piste qui sera divisé. Tous les autres fichiers seront sauvegardés avec le projet pour la partie située avant le point de division.

Coupeure des débuts et fins de projet

Vous pouvez supprimer (couper) les parties inutiles au début et à la fin des projets enregistrés. Pour cela, vous devrez fixer les points que vous souhaitez obtenir comme début et fin de la partie à conserver.

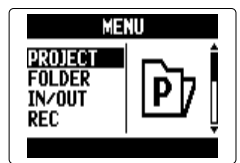

1. Pressez .
2. Avec , sélectionnez « PROJECT »/« FILE LIST » (projet/liste de fichiers) et pressez .

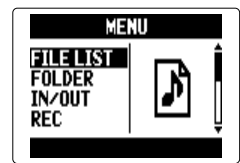

Mode MULTI FILE



Mode STEREO FILE

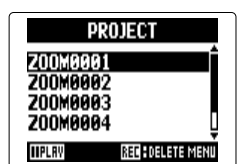

3. Avec , sélectionnez le projet/fichier que vous voulez recadrer et pressez .

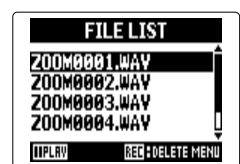

Mode MULTI FILE



Mode STEREO FILE

4. Avec , sélectionnez « EDIT » (modifier) et pressez .



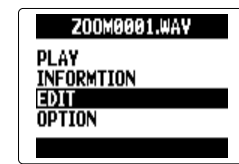

Mode MULTI FILE



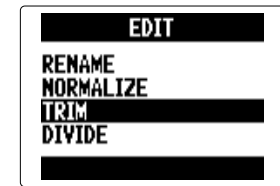

Mode STEREO FILE

5. Avec , sélectionnez « TRIM » (recadrer) et pressez .



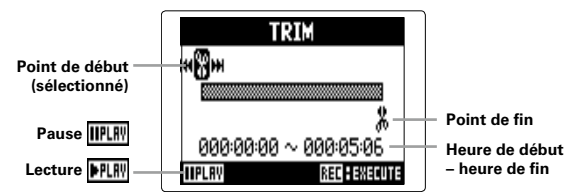



6. Avec , sélectionnez l'icône de point de début.

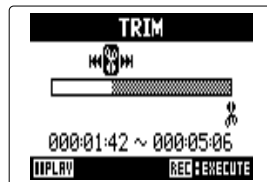

7. Avec  et , trouvez le point de début.

**CONSEIL**





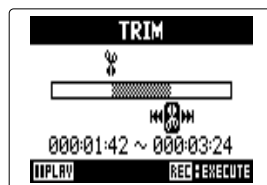

Vous pouvez aussi presser  et faire la recherche durant la lecture.

8. Avec    , sélectionnez l'icône de point de fin.



Ensuite, définissez le point de fin de la même façon.

9. Pressez .

10. Avec    , sélectionnez « YES » (oui) et pressez  .



**NOTE**

S'il y a plusieurs enregistrements, y compris des superpositions (Overdubs), c'est le fichier actuellement sélectionné pour la piste qui sera recadré.

Suppression de plusieurs fichiers

Vous pouvez supprimer les fichiers inutiles.

1. Pressez .

2. Avec , sélectionnez « PROJECT »/« FILE LIST » (projet/liste de fichiers) et pressez .

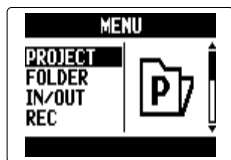

Mode MULTI FILE

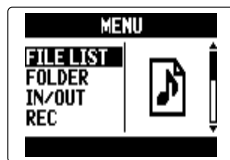

Mode STEREO FILE

3. En mode MULTI FILE, sélectionnez le projet avec  et pressez .

En mode STEREO FILE, pressez .

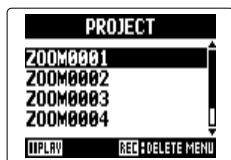

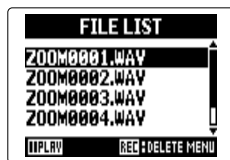

Mode MULTI FILE





Mode STEREO FILE

Si vous utilisez le mode STEREO FILE, sautez à l'étape 5.

4. Avec , sélectionnez « FILE DELETE » (supprimer le fichier) et pressez .



5. Avec , sélectionnez un fichier à supprimer et pressez .











Pressez  pour mettre fin à la suppression de fichier.

NOTE

Pressez  pour sélectionner/désélectionner tous les fichiers.

6. Pressez .



- 7.** Avec     , sélectionnez
« YES » (oui) et pressez
  .



Suppression de plusieurs projets Mode MULTI FILE uniquement

Vous pouvez supprimer plusieurs projets d'un coup dans le dossier sélectionné.

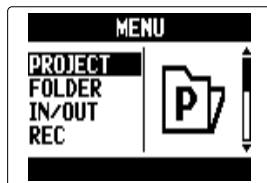

1. Pressez .

2. Avec , sélectionnez « PROJECT » (projet) et pressez .

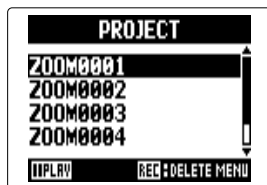

3. Pressez .



4. Avec , sélectionnez un projet à supprimer et pressez .





Pressez  pour mettre fin à la suppression de projet.

NOTE

Pressez  pour sélectionner/désélectionner tous les projets.

5. Pressez .



6. Avec , sélectionnez « YES » (oui) et pressez .





Reconstruction d'un projet Mode MULTI FILE uniquement

S'il manque des fichiers nécessaires à un projet ou si celui-ci est endommagé, vous pouvez le reconstruire.

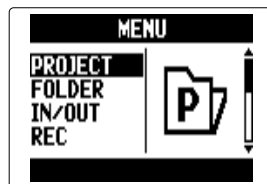

1. Pressez .

2. Avec , sélectionnez « PROJECT » (projet) et pressez .



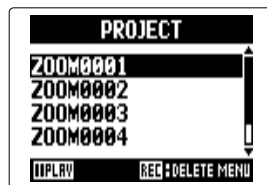

3. Avec , sélectionnez le projet à reconstruire et pressez .



4. Avec , sélectionnez « REBUILD » (reconstruire) et pressez .



5. Avec , sélectionnez « YES » (oui) et pressez .





CONSEIL

Un projet ne sera pas lu si vous avez débranché accidentellement l'adaptateur ou retiré la carte SD pendant l'enregistrement ou si vous avez utilisé un ordinateur pour supprimer un fichier de réglages nécessaire au projet. Dans de tels cas, la reconstruction du projet peut permettre de le réparer.



Ajout de mémos vocaux Mode MULTI FILE uniquement

Vous pouvez ajouter des mémos vocaux aux projets.

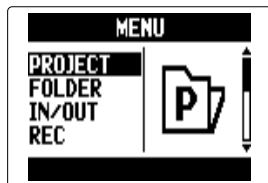

1. Pressez .

2. Avec , sélectionnez « PROJECT » (projet) et pressez .





3. Avec , sélectionnez un projet auquel vous voulez ajouter un mémo vocal et pressez .



4. Avec , sélectionnez « OPTION » et pressez .



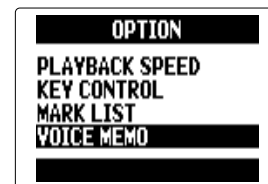

5. Avec , sélectionnez « VOICE MEMO » (mémo vocal) et pressez .



6. Enregistrez le mémo.

Lancer l'enregistrement : pressez .

Arrêter l'enregistrement : pressez  ou .

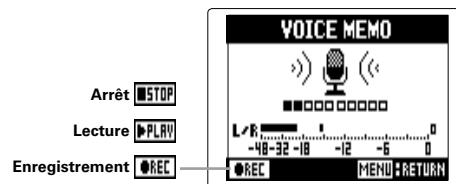

7. Lisez le mémo.

Lancer la lecture : pressez 

Arrêter la lecture : pressez 





CONSEIL

- Chaque fois que vous pressez , le mémo vocal est remplacé.
- Les mémos vocaux sont enregistrés au moyen du micro stéréo branché aux entrées L/R. Il n'est pas possible d'en enregistrer au moyen des entrées 1/2.
- Le nom du fichier de mémo vocal aura le format « ZOOM0001_VM ». Le format d'enregistrement est le MP3 à 128 kbit/s.



Échange de données avec un ordinateur (lecteur de carte)

En vous connectant à un ordinateur, vous pouvez vérifier et copier des données sur la carte SD.

1. Pressez .

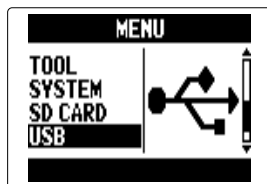
2. Avec  et , sélectionnez « USB » et pressez .



3. Avec  et , sélectionnez « SD CARD READER » (lecteur de carte SD) et pressez .



4. Branchez le **H5** à l'ordinateur à l'aide d'un câble USB.

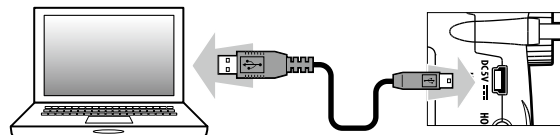

NOTE

- Si vous voulez alimenter le **H5** par le bus USB de l'ordinateur, branchez le câble avec l'enregistreur éteint, puis allumez ce dernier.

5. Suivez les procédures de déconnexion de l'ordinateur avant de débrancher le câble USB.

Windows :

Utilisez « Retirer le périphérique en toute sécurité » pour sélectionner le **H5**.

Mac :

Faites glisser l'icône du **H5** sur la corbeille.

NOTE

Suivez toujours ces procédures avant de débrancher le câble USB.

-
6. Débranchez le câble entre l'ordinateur et le **H5**, puis pressez .



Emploi comme interface audio

Vous pouvez envoyer directement à un ordinateur ou à un iPad les signaux entrant dans le **H5** ainsi que faire sortir les signaux de l'ordinateur ou de l'iPad par le **H5**.

1. Suivez les étapes 1–2 de « Échange de données avec un ordinateur (lecteur de carte) » (→ P. 70).

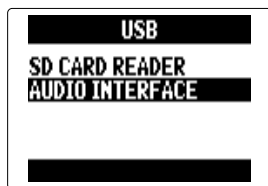
2. Avec , sélectionnez « AUDIO INTERFACE » (interface audio) et pressez .



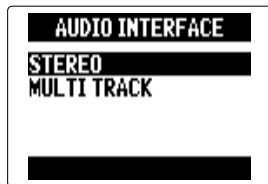

3. Avec , sélectionnez « STEREO » (stéréo) ou « MULTITRACK » (multipiste) et pressez .



NOTE

- Choisissez le réglage « STEREO » pour l'utiliser comme une interface à 2 entrées/2 sorties ou « MULTITRACK » pour l'utiliser comme une interface à 4 entrées/2 sorties.
- Si vous utilisez un iPad, sélectionnez « STEREO ». Celui-ci ne peut pas être utilisé en mode MULTITRACK.
- Si vous utilisez Windows, un pilote est nécessaire pour employer le mode MULTITRACK. Vous pouvez télécharger ce pilote sur le site web ZOOM (zoomcorp.com).

4. Avec , sélectionnez l'appareil connecté et pressez .

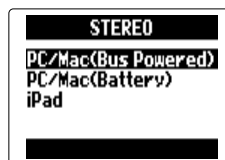

STEREO



MULTITRACK

CONSEIL

Si vous employez un ordinateur qui ne fournit pas une alimentation suffisante par son bus USB ou si vous avez besoin d'une alimentation fantôme, sélectionnez « PC/Mac (Battery) ».

- 5.** Branchez le **H5** à l'ordinateur ou à l'iPad à l'aide d'un câble USB.

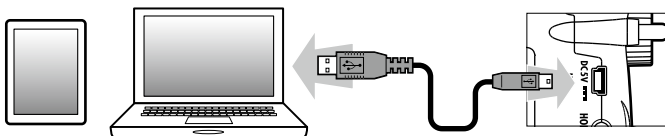
**NOTE**

Un kit de connexion d'appareil photo pour iPad est nécessaire afin de brancher un iPad.

CONSEIL

Voir « Réglages de l'interface audio » (→ P. 74)

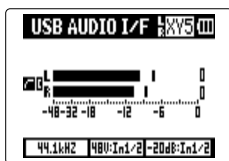

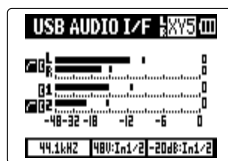

STEREO





MULTITRACK

- 6.** Pressez  pour déconnecter.

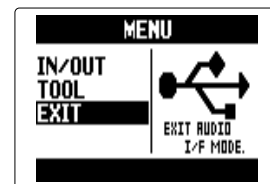
- 7.** Avec , sélectionnez « EXIT » (quitter) et pressez .



- 8.** Avec , sélectionnez « YES » (oui) et pressez .



- 9.** Débranchez le câble entre l'ordinateur ou l'iPad et le **H5**.

Réglages de l'interface audio



Quand vous utilisez le **HS** comme interface audio, vous pouvez faire les réglages suivants. Référez-vous à chaque section pour des détails .

Réglages d'entrée	LO CUT (→ P. 93)
	COMP/LIMITER (→ P. 94)
	In1/2 PHANTOM (→ P. 96)
	PLUGIN POWER (→ P. 97)
	In1/2 PAD (-20dB) (→ P. 98)
	1/2 MS STEREO MATRIX (→ P. 86)
	L/R MS-RAW MONITOR (→ P. 85)
	DIRECT MONITOR (→ P. 74)
	MONITOR MIXER (→ P. 75) (mode MULTITRACK uniquement)
LOOP BACK (→ P. 77) (mode STEREO uniquement)	
In1/2 MONO MIX (→ P. 88) (mode STEREO uniquement)	
LINE OUT LEVEL (→ P. 84)	
Outil	TUNER (→ P. 78)



Faire les réglages d'écoute directe

Le son entrant dans le **HS** peut sortir directement avant de passer par l'ordinateur ou l'iPad connecté. Cela permet une écoute sans latence.

1. Pressez .

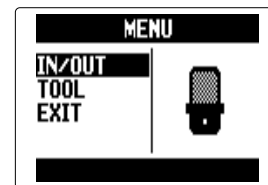
2. Avec , sélectionnez « IN/OUT » (entrée/sortie) et pressez .



3. Avec , sélectionnez « DIRECT MONITOR » (écoute directe) et pressez .

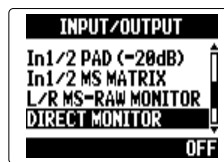

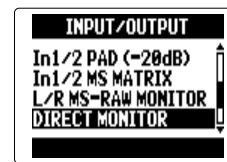

STEREO





MULTITRACK

Pour le mode STEREO, sautez à l'étape 5.

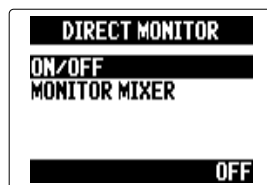
4. Avec , sélectionnez « ON/OFF » et pressez .



MULTITRACK

5. Avec , sélectionnez « ON » et pressez .

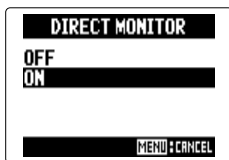

STEREO

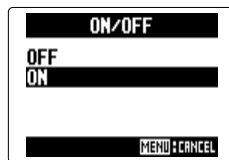



MULTITRACK



Mixage du signal d'écoute (MULTITRACK uniquement)

Si vous utilisez l'écoute de contrôle directe, vous pouvez régler la balance des signaux d'entrée. Ce mixage n'affecte pas les signaux entrants envoyés à l'ordinateur ou iPad.

1. Pressez .

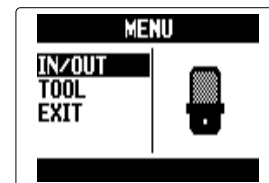
2. Avec , sélectionnez « IN/OUT » (entrée/sortie) et pressez .



3. Avec , sélectionnez « DIRECT MONITOR » (écoute directe) et pressez .

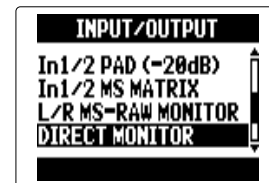



SUITE >>>

Réglages de l'interface audio (suite)

4. Avec , sélectionnez « MONITOR MIXER » (mélangeur d'écoute) et pressez .



5. Avec , sélectionnez une piste et pressez .

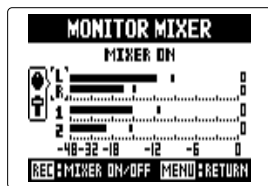

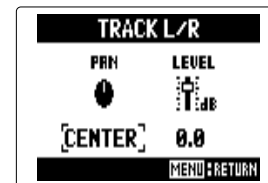

6. Avec , sélectionnez le paramètre et changez la valeur.



■ Commandes de mixage

Déplacement du curseur/changement de valeur :

bougez  vers le haut/le bas

Sélection du paramètre à changer : pressez .

7. Pressez  pour écouter le projet sans les réglages de mélangeur.

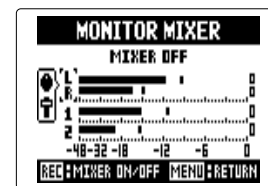



Presser ce bouton active et désactive le mélangeur.



Emploi du renvoi (STEREO uniquement)

En mode STEREO, vous pouvez mixer le son de l'ordinateur ou de l'iPad avec le son entrant dans le **H5** et le renvoyer à l'ordinateur ou à l'iPad (renvoi ou « Loop Back »). Cela peut servir par exemple à ajouter un commentaire à une piste d'accompagnement musical lue sur un ordinateur et à enregistrer le tout à l'aide d'un logiciel sur l'ordinateur ou de le diffuser en live par Internet.

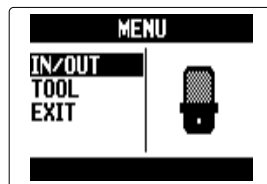

1. Pressez .

2. Avec , sélectionnez « IN/OUT » (entrée/sortie) et pressez .

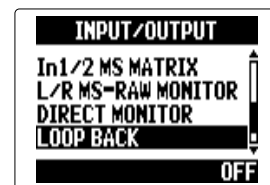

3. Avec , sélectionnez « LOOP BACK » (renvoi) et pressez .



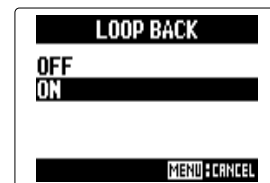

4. Avec , sélectionnez « ON » et pressez .





Emploi de l'accordeur

Vous pouvez utiliser le signal d'entrée pour accorder un instrument.

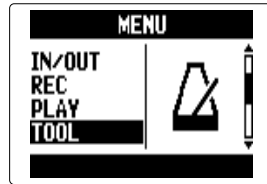

1. Pressez .

2. Avec , sélectionnez « TOOL » (outil) et pressez .

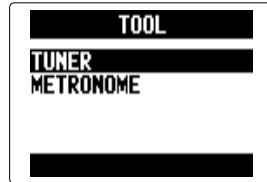

3. Avec , sélectionnez « TUNER » (accordeur) et pressez .



4. Avec , sélectionnez le type d'accordage et pressez .

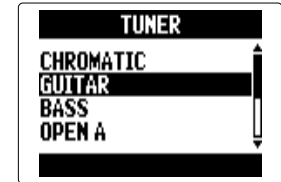

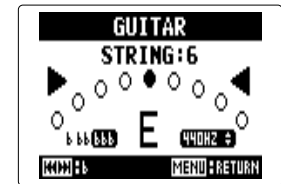

5. Avec , changez la hauteur du diapason.



CONSEIL

Le diapason se règle de 435 Hz à 445 Hz.

6. Pour tous les types d'accordeur excepté le chromatique, vous pouvez utiliser  et  pour changer la hauteur (Drop Tuning).

CONSEIL

Vous pouvez abaisser l'accordage jusqu'à trois demi-tons.

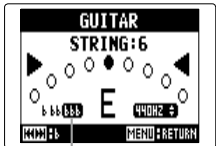

Indicateur d'accordage bas

7. Pressez une touche de piste pour sélectionner l'entrée à utiliser.

8. Emploi de l'accordeur
Les types d'accordeur suivants peuvent être sélectionnés.

■ Accordeur chromatique
La hauteur de l'entrée est automatiquement détectée et le nom de la note la plus proche et l'écart de hauteur sont affichés.

■ Accordeur de guitare/basse
Le numéro de la corde que vous accordez est automatiquement détecté, vous permettant d'accorder les cordes une à une.

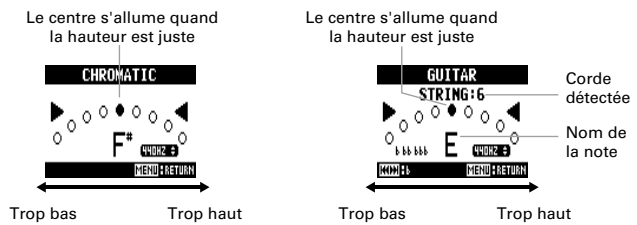



Type d'accordeur	Numéro de corde/Nom de note						
	1	2	3	4	5	6	7
Guitar	E (mi)	B (si)	G (sol)	D (ré)	A (la)	E (mi)	B (si)
Bass	G (sol)	D (ré)	A (la)	E (mi)	B (si)		
Open A	E (mi)	C# (do#)	A (la)	E (mi)	A (la)	E (mi)	
Open D	D (ré)	A (la)	F# (fa#)	D (ré)	A (la)	D (ré)	
Open E	E (mi)	B (si)	G# (sol#)	E (mi)	B (si)	E (mi)	
Open G	D (ré)	B (si)	G (sol)	D (ré)	G (sol)	D (ré)	
DADGAD	D (ré)	A (la)	G (sol)	D (ré)	A (la)	D (ré)	



Emploi du métronome

Utilisez le métronome pour produire un décompte avant l'enregistrement ou comme piste de clic.

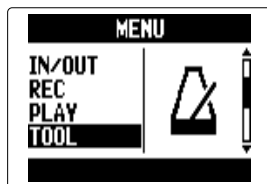

1. Pressez .

2. Avec , sélectionnez « TOOL » (outil) et pressez  .



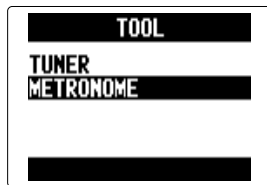

3. Avec , sélectionnez « METRONOME » (métronome) et pressez  .

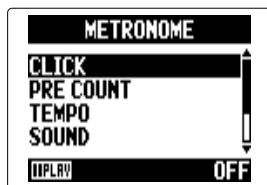

4. Avec , sélectionnez un élément de menu et pressez  .



■ Choisissez le mode avec « CLICK »

Avec , réglez le mode d'activité du métronome et pressez  .





CONSEIL

Le paramètre CLICK offre les options suivantes.

OFF :	Son désactivé
REC AND PLAY :	Son pendant l'enregistrement/la lecture
REC ONLY :	Son uniquement durant l'enregistrement
PLAY ONLY :	Son uniquement durant la lecture

■ Réglez le précompte avec « PRE COUNT » (→ P. 30)

■ Réglez le « TEMPO »

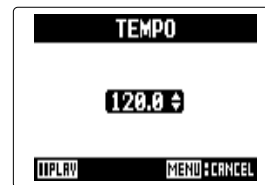

Avec , réglez la vitesse du métronome et pressez  .



CONSEIL

TEMPO peut se régler de 40.0 à 250.0.

■ Choisissez le son avec
« SOUND »



Avec  ↑ ↓, réglez le son
du métronome et pressez
→  ↑ ↓.



CONSEIL

Le paramètre SOUND offre les options suivantes.
BELL, CLICK, STICK, COWBELL, HI-Q

■ Choisissez la mesure avec
« PATTERN »

Avec  ↑ ↓, sélectionnez
la mesure battue par le
métronome et pressez
→  ↑ ↓.

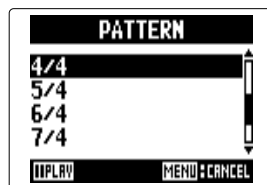

CONSEIL

Le paramètre PATTERN offre les options suivantes.
0/4 – 8/4, 6/8

■ Réglez le niveau avec
« LEVEL »

Avec  ↑ ↓, réglez le
volume du métronome et
pressez →  ↑ ↓.

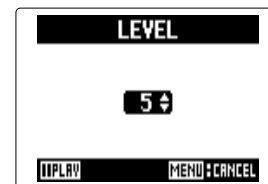

CONSEIL

LEVEL se règle dans la page 0 – 10.

NOTE

- Il ne peut pas être utilisé en même temps que la fonction AUTO REC. Lorsque la fonction AUTO REC est activée (ON), le métronome est désactivé.
- Il ne peut pas être utilisé en même temps que la fonction PRE REC. Quand le métronome est activé, la fonction PRE REC est désactivée.

CONSEIL



Dans n'importe quel écran de réglage du métronome,
pressez  pour écouter le réglage actuel du métronome.

Réglage du mixage d'écoute du signal entrant

Mode MULTI FILE uniquement

Vous pouvez régler le niveau et le panoramique de chaque signal entrant pendant l'écoute de contrôle.

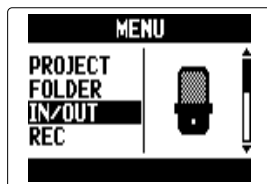

1. Pressez .

2. Avec , sélectionnez « IN/OUT » (entrée/sortie) et pressez .

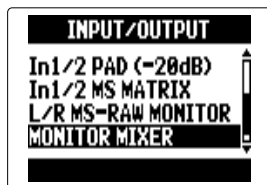

3. Avec , sélectionnez « MONITOR MIXER » (mélangeur d'écoute) et pressez .



4. Avec , sélectionnez la piste que vous voulez régler et pressez .

Statut ON/OFF du mélangeur

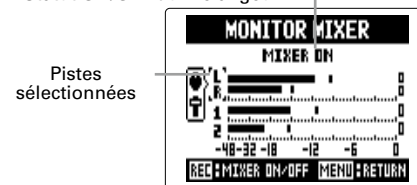

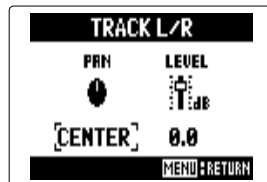

5. Changez les valeurs de paramètre



■ Commandes de mixage

Déplacement du curseur/changement de valeur :

bougez  vers le haut/le bas

Sélection du paramètre à changer : pressez 

Paramètre	Plage de réglage	Explication
PAN	L100 (extrême gauche) – CENTER (centre) – R100 (extrême droite)	Règle la balance gauche droite
LEVEL	Coupure du son (Mute), -48.0 – +12 dB	Règle le volume

NOTE

Ces réglages de volume et de panoramique n'affectent que le signal d'écoute. Ils n'affectent pas les données enregistrées.

6. Pressez  pour écouter le projet sans les réglages de mélangeur.

Presser ce bouton active et désactive le mélangeur.

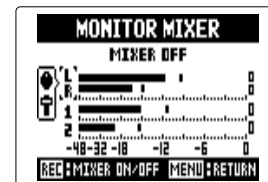



NOTE

Ces réglages de mixage sont sauvegardés séparément avec chaque projet enregistré. Les réglages de mixage peuvent aussi être changés durant la lecture (→ P. 48)

Réduction du niveau de sortie ligne

Vous pouvez réduire le niveau de sortie par la prise LINE OUT. Utilisez cette option lorsque vous envoyez le signal de la prise LINE OUT à une prise d'entrée micro externe sur un appareil photo reflex ou à toute autre prise à haut gain d'entrée.

1. Pressez .

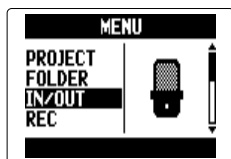

2. Avec , sélectionnez « IN/OUT » (entrée/sortie) et pressez .

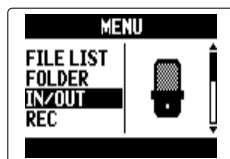

Mode MULTI FILE



Mode STEREO FILE



3. Avec , sélectionnez « LINE OUT LEVEL » (niveau de sortie ligne) et pressez .

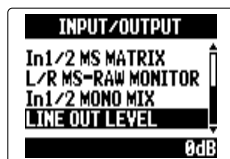

Mode MULTI FILE



Mode STEREO FILE

4. Avec , réglez le niveau de sortie de la prise LINE OUT et pressez .

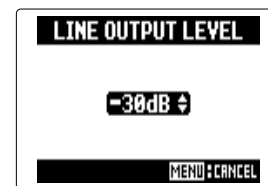

NOTE

Ce réglage n'affecte pas le niveau de sortie par la prise casque.

CONSEIL



Le paramètre LINE OUT LEVEL peut être réglé de -30 à 0 dB.

Écoute de contrôle des signaux MS-RAW

Mode MS-RAW uniquement

Quand vous enregistrez en mode MS-RAW avec une capsule MS, vous pouvez écouter l'entrée du micro central (Mid) sur le canal gauche et celle du micro latéral (Side) sur le canal droit.

1. Pressez .

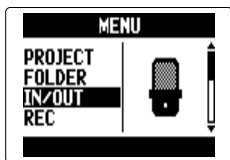

2. Avec , sélectionnez « IN/OUT » (entrée/sortie) et pressez .



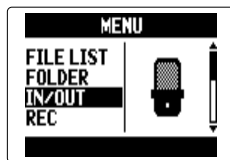

Mode MULTI FILE

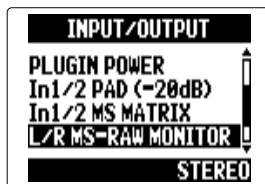

Mode STEREO FILE

3. Avec , sélectionnez « L/R MS-RAW MONITOR » (écoute du signal MS-RAW G/D) et pressez .



4. Avec , sélectionnez « RAW » et pressez .

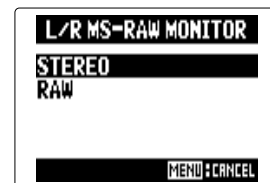

NOTE



Sélectionnez « STEREO » si vous voulez écouter avec un mixage stéréo ordinaire.

Conversion en stéréo des signaux MS entrants

Entrées 1/2 uniquement

Cette unité peut convertir le signal de micro stéréo MS reçu par les entrées 1/2 en signaux stéréo L/R (G/D) ordinaires.

1. Pressez .

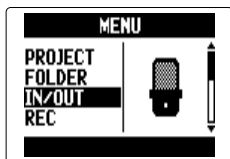

2. Avec , sélectionnez « IN/OUT » (entrée/sortie) et pressez .



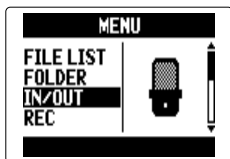

Mode MULTI FILE

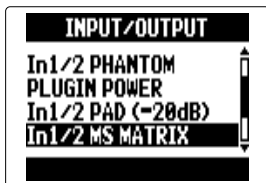

Mode STEREO FILE

3. Avec , sélectionnez « In1/2 MS MATRIX » et pressez .



4. Avec , sélectionnez un paramètre et pressez .

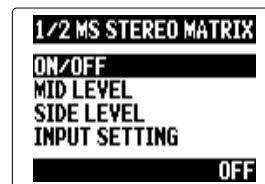

■ Mettez en/hors service (ON/OFF)

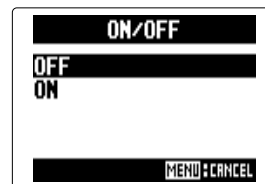

Avec , sélectionnez « ON » et pressez .



NOTE

- Avec un réglage ON, les pistes 1/2 seront reconfigurées comme une piste stéréo.
- Cette fonction ne peut pas être utilisée en même temps que la fonction MONO MIX. Si la fonction MONO MIX est activée (ON), la fonction de conversion stéréo MS STEREO MATRIX est désactivée.

■ Réglez le niveau central avec « MID LEVEL »



Avec , réglez le niveau du micro Mid qui capture le son central et pressez .



CONSEIL

Le paramètre MID LEVEL peut être réglé pour couper le son ou dans une plage de -48.0 à +12.0 dB.

■ Réglez le niveau latéral avec « SIDE LEVEL »



Avec , réglez le niveau du micro Side qui capture le son à gauche et à droite et pressez .



CONSEIL

Le paramètre SIDE LEVEL peut être réglé pour couper le son ou dans une plage de -48.0 à +12.0 dB.

■ Sélectionnez la configuration d'entrée avec « INPUT SETTING »

Avec , affectez les entrées MID et SIDE aux entrées 1 et 2 et pressez .









Mixage mono des signaux d'entrée

Mode STEREO FILE uniquement





Entrées 1/2 uniquement

Les signaux reçus par les entrées 1/2 peuvent être mixés en un seul et même signal envoyé aux deux canaux.

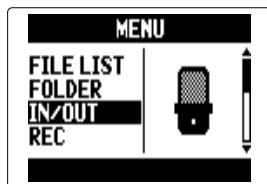



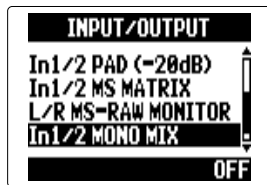

1. Pressez .

2. Avec   , sélectionnez « IN/OUT » (entrée/sortie) et pressez   .



3. Avec   , sélectionnez « In1/2 MONO MIX » et pressez   .



4. Avec   , sélectionnez « ON » et pressez   .

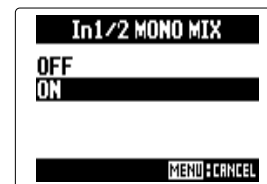



NOTE

- Quand MONO MIX est réglé sur ON, « _MN » est ajouté à la fin du nom des fichiers d'enregistrement, sous la forme « ZOOM0001_MN.WAV ».
- Cette fonction ne peut pas être utilisée en même temps que la fonction de conversion stéréo MS STEREO MATRIX. Quand la fonction MONO MIX est activée (ON), la fonction MS STEREO MATRIX est désactivée.

Réglage du format d'enregistrement.

Réglez le format en fonction de la qualité audio et de la taille de fichier désirées.

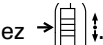
1. Pressez .

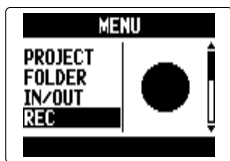

2. Avec  et , sélectionnez « REC » (enregistrement) et pressez .



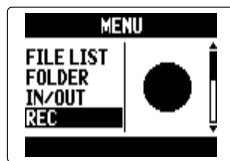



Mode MULTI FILE

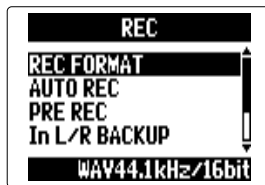

Mode STEREO FILE

3. Avec  et , sélectionnez « REC FORMAT » (format d'enregistrement) et pressez .

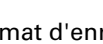

4. Avec  et , sélectionnez le format d'enregistrement et pressez .



Mode MULTI FILE

WAV 48 kHz/24 bits
WAV 44,1 kHz/24 bits
WAV 48 kHz/16 bits
WAV 44,1kHz/16 bits

Formats d'enregistrement qui peuvent être sélectionnés quand l'enregistrement de secours est activé

Mode STEREO FILE

WAV 96 kHz/24 bits
WAV 96 kHz/16 bits
WAV 48 kHz/24 bits
WAV 44,1 kHz/24 bits
WAV 48 kHz/16 bits
WAV 44,1 kHz/16 bits
MP3 320 kbit/s
MP3 256 kbit/s
MP3 224 kbit/s
MP3 192 kbit/s
MP3 160 kbit/s
MP3 128 kbit/s
MP3 112 kbit/s
MP3 96 kbit/s
MP3 80 kbit/s
MP3 64 kbit/s
MP3 56 kbit/s
MP3 48 kbit/s

Qualité audio
Haute

Taille de fichier
Grande

Basse

Petite

NOTE



- Utilisez le format WAV pour enregistrer de l'audio de haute qualité.
- Le format MP3 réduit la taille du fichier par compression, mais cela réduit également la qualité audio. Utilisez ce format si vous devez économiser de l'espace sur une carte SD ou par exemple pour y conserver de nombreux enregistrements.
- Si vous utilisez la fonction d'enregistrement de secours en mode STEREO FILE, certains formats ne peuvent pas être sélectionnés.

Changement des réglages d'enregistrement automatique

Vous pouvez régler les niveaux d'entrée qui entraînent le déclenchement et l'arrêt de l'enregistrement automatique, ainsi que le temps d'arrêt automatique.

Réglage du niveau de déclenchement d'enregistrement automatique

1. Pressez .

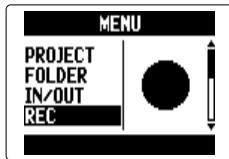

2. Avec , sélectionnez « REC » (enregistrement) et pressez .



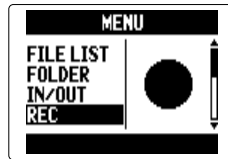

Mode MULTI FILE



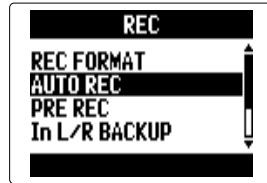

Mode STEREO FILE

3. Avec , sélectionnez « AUTO REC » (enregistrement automatique) et pressez .



4. Avec , sélectionnez « REC START LEVEL » (niveau de déclenchement d'enregistrement) et pressez .



5. Avec , réglez le niveau seuil de déclenchement et pressez .

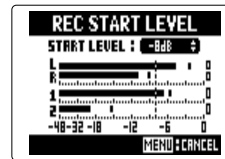

Mode MULTI FILE









Mode STEREO FILE

L'enregistrement démarrera automatiquement quand le signal entrant dépassera le niveau seuil fixé.







CONSEIL

Ce niveau peut se régler entre -48 et 0 dB.

Réglage de l'arrêt automatique

- 1.** Si vous voulez que l'enregistrement s'arrête automatiquement, pressez    pour sélectionner « AUTO STOP » et pressez   .



- 2.** Avec   , sélectionnez le temps nécessaire à l'arrêt et pressez   .

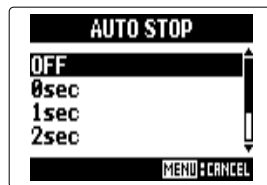

CONSEIL

Ce paramètre peut être réglé sur OFF (désactivé) ou sur une durée de 0 à 5 secondes.

- 3.** Réglez le niveau seuil d'arrêt de la même façon que le niveau seuil de déclenchement.

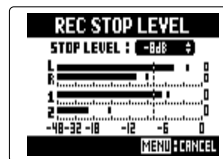

Mode MULTI FILE

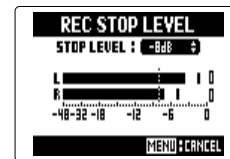



Mode STEREO FILE

Quand le niveau d'entrée chute sous le niveau seuil d'arrêt fixé, l'enregistrement s'arrête automatiquement après le temps sélectionné à l'étape 2 ci-dessus.

Réglage de l'appellation des projets/fichiers

Vous pouvez changer le type de nom qui est automatiquement donné aux projets/fichiers.

1. Pressez .

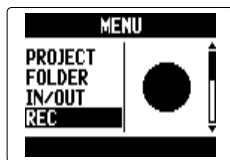

2. Avec , sélectionnez « REC » (enregistrement) et pressez .

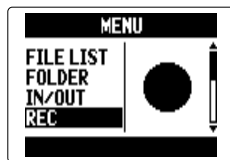

Mode MULTI FILE



Mode STEREO FILE



3. Avec , sélectionnez « PROJECT NAME » / « FILE NAME » (nom de projet/fichier) et pressez .



Mode MULTI FILE



Mode STEREO FILE

4. Avec , sélectionnez le type et pressez .

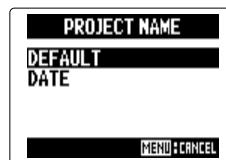

Mode MULTI FILE

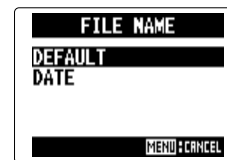

Mode STEREO FILE



NOTE

- Les projets sont nommés selon les modalités suivantes.
 DEFAULT : ZOOM0001 - ZOOM9999
 DATE : AAMMJJ-HHMMSS (exemple : 140331-123016)
- Les fichiers sont nommés selon les modalités suivantes.
 DEFAULT : ZOOM0001.WAV/MP3 - ZOOM9999.WAV/MP3
 DATE : AAMMJJ-HHMMSS.WAV/MP3
 (exemple : 140331-123016.WAV/MP3)
- Le format DATE utilise l'heure de début de l'enregistrement.
- En mode MULTI FILE, vous ne pouvez pas changer la façon dont les fichiers sont nommés.

Réduction du bruit (filtre coupe-bas)

Utilisez le filtre coupe-bas (Lo Cut) pour réduire le bruit du vent et les plives vocales, par exemple.

1. Pressez .

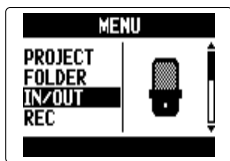

2. Avec , sélectionnez « IN/OUT » (entrée/sortie) et pressez .



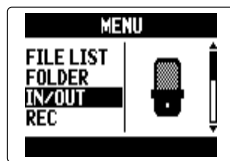

Mode MULTI FILE

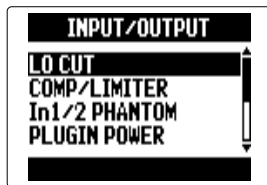

Mode STEREO FILE

3. Avec , sélectionnez « LO CUT » (filtre coupe-bas) et pressez .



4. Avec , sélectionnez la piste à laquelle l'appliquer et pressez .

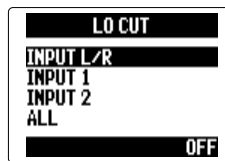

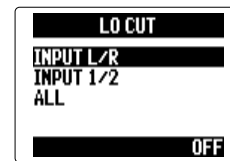

Mode MULTI FILE



Mode STEREO FILE

CONSEIL

Réglez ce paramètre sur ALL pour utiliser le filtre coupe-bas en même temps sur toutes les entrées.

5. Avec , sélectionnez la fréquence de coupure et pressez .

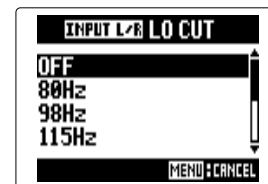



NOTE

Le filtre coupe-bas (LO CUT) n'intervient pas sur les enregistrements de secours.

Réglage du niveau d'entrée (compresseur/limiteur)

L'unité peut automatiquement remonter le niveau des signaux d'entrée faibles et abaisser le niveau des signaux d'entrée forts.

1. Pressez .

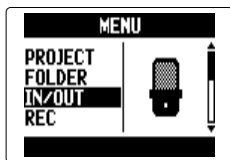

2. Avec , sélectionnez « IN/OUT » (entrée/sortie) et pressez .



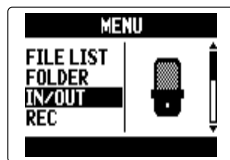

Mode MULTI FILE

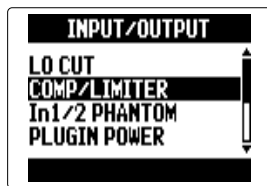

Mode STEREO FILE

3. Avec , sélectionnez « COMP/LIMITER » (compresseur/limiteur) et pressez .



4. Avec , sélectionnez l'entrée que vous voulez régler et pressez .

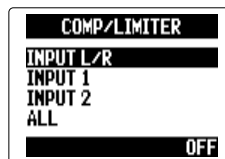

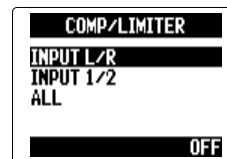

Mode MULTI FILE



Mode STEREO FILE

CONSEIL

Sélectionnez ALL pour l'utiliser en même temps sur toutes les entrées.

5. Avec , sélectionnez le type d'effet COMP/LIMITER et pressez .

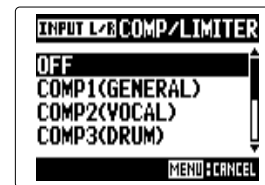

NOTE



L'effet COMP/LIMITER n'intervient pas sur les enregistrements de secours.

Réglage	Explication		Seuil (dB)	Taux	Niveau de sortie (dB)	Temps d'attaque (ms)	Temps de relâchement (ms)
OFF	Compresseur/limiteur désactivé		-	-	-	-	-
COMP (GENERAL)	Compresseur standard	Les compresseurs abaissent les hauts niveaux et rehaussent les bas niveaux.	-48,7	9:1	+6,0	7,2	968
COMP (VOCAL)	Compresseur pour les voix		-8,4	16:1	0	1,8	8,7
COMP (DRUM)	Compresseur pour batterie et percussions		-48,2	7:1	+3,6	12,3	947
LIMITER (GENERAL)	Limiteur standard	Les limiteurs réduisent le niveau quand les signaux entrants dépassent le niveau seuil réglé.	-14,4	60:1	0	6,4	528
LIMITER (CONCERT)	Limiteur pour prestations live		-13,8	32:1	+1,2	1,9	8,5
LIMITER (STUDIO)	Limiteur pour enregistrement en studio		-12,0	8:1	+1,2	6,5	423

Changement du réglage d'alimentation fantôme

Les entrées 1/2 peuvent fournir une alimentation fantôme de +12 V, +24 V ou +48 V.

1. Pressez .

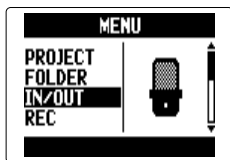

2. Avec , sélectionnez « IN/OUT » (entrée/sortie) et pressez .



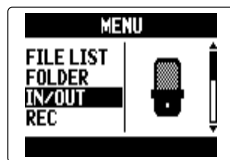

Mode MULTI FILE



Mode STEREO FILE

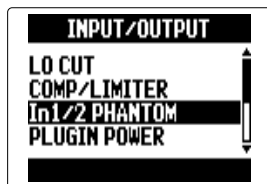

3. Avec , sélectionnez « In1/2 PHANTOM » et pressez .

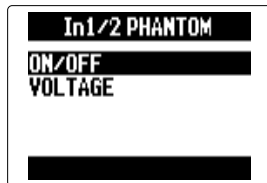

4. Avec , sélectionnez un paramètre et pressez .



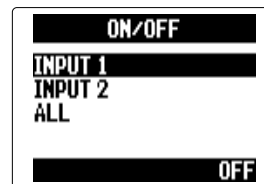

■ Mettez en/hors service (ON/OFF)

Avec , sélectionnez une entrée et pressez .





CONSEIL

Sélectionnez ALL pour utiliser l'alimentation fantôme sur les deux entrées.

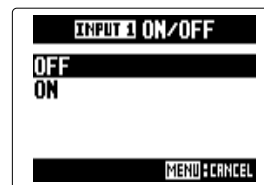
Avec , sélectionnez « ON » et pressez .



■ Réglez la tension avec « VOLTAGE »

Avec , sélectionnez la tension et pressez .

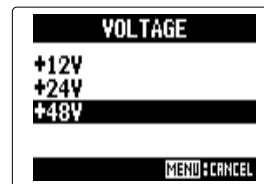







CONSEIL

Si un microphone électrostatique peut être utilisé avec une tension inférieure à +48 V, baisser la tension réduira la consommation électrique du **H5**.

Emploi de l'alimentation par la prise (plug-in)

Quand vous employez un micro utilisant l'alimentation de type plug-in, faites le réglage suivant avant de le brancher à la prise d'entrée **MIC/LINE** du **micro XY**.

1. Pressez  MENU



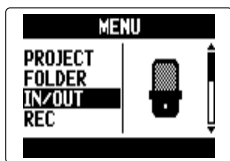

2. Avec   , sélectionnez « IN/OUT » (entrée/sortie) et pressez   .

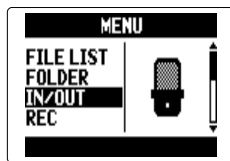







Mode MULTI FILE

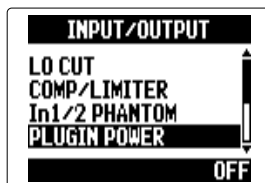

Mode STEREO FILE

3. Avec   , sélectionnez « PLUGIN POWER » (alimentation de type plug-in) et pressez   .



4. Avec   , sélectionnez « ON » et pressez   .

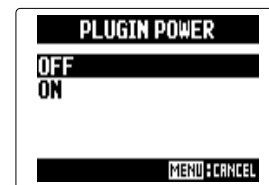



Réduction du niveau du signal entrant

Entrées 1/2 uniquement

Si vous branchez par exemple une console de mixage avec un niveau de sortie standard, c'est-à-dire +4 dB, vous pouvez régler cette unité pour qu'elle réduise le niveau du signal entrant de -20 dB.

1. Pressez .

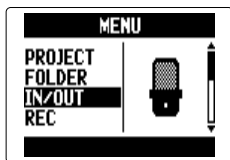

2. Avec , sélectionnez « IN/OUT » (entrée/sortie) et pressez .



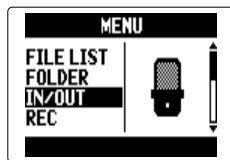

Mode MULTI FILE



Mode STEREO FILE

3. Avec , sélectionnez « In1/2 PAD (-20dB) » et pressez .



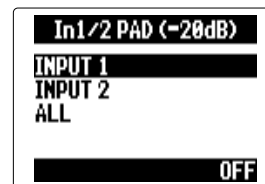

4. Avec , sélectionnez l'entrée et pressez .



CONSEIL

Sélectionnez ALL pour utiliser l'atténuateur sur les deux entrées.

5. Avec , sélectionnez « ON » et pressez .

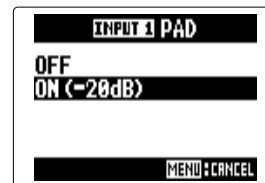



Réglage du compteur temporel

Régalez la façon dont s'affiche le temps durant l'enregistrement

Vous pouvez régler le compteur temporel pour qu'il affiche soit le temps d'enregistrement écoulé (count up) soit le temps d'enregistrement encore possible (count down).

1. Pressez .

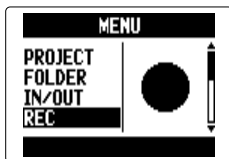

2. Avec , sélectionnez « REC » (enregistrement) et pressez .

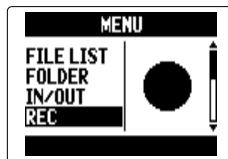

Mode MULTI FILE



Mode STEREO FILE



3. Avec , sélectionnez « COUNTER SETUP » (configuration du compteur) et pressez .



Mode MULTI FILE



Mode STEREO FILE

4. Avec , sélectionnez le mode d'affichage du compteur et pressez .

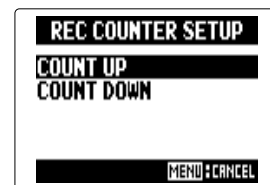



SUITE >>>

Réglage du compteur temporel (suite)



Réglez la façon dont s'affiche le temps durant la lecture

Vous pouvez régler le compteur temporel pour qu'il affiche soit le temps de lecture écoulé (count up) soit le temps de lecture encore possible (count down).

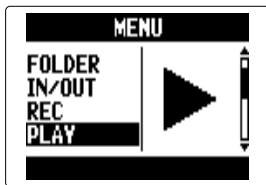

1. Pressez .

2. Avec , sélectionnez
« PLAY » (lecture) et
pressez .



3. Avec , sélectionnez
« COUNTER SETUP »
(configuration du
compteur) et pressez
.





4. Avec , sélectionnez
le mode d'affichage du
compteur et pressez
.





Changement du réglage de rétroéclairage d'écran

Vous pouvez régler le rétroéclairage de l'écran pour qu'il se coupe après 30 secondes sans qu'aucune opération n'ait été menée afin d'économiser l'énergie.

1. Pressez .

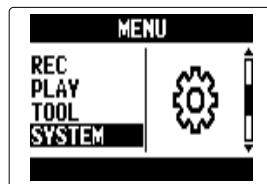
2. Avec , sélectionnez « SYSTEM » (système) et pressez .



3. Avec , sélectionnez « BACKLIGHT » (rétro-éclairage) et pressez .





4. Avec , sélectionnez

le réglage et pressez





Réglage du contraste de l'écran

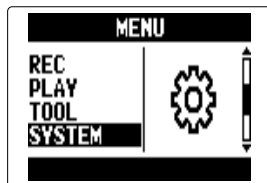

1. Pressez .

2. Avec , sélectionnez « SYSTEM » (système) et pressez .

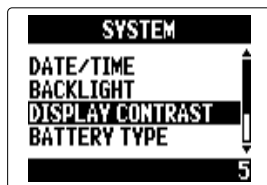

3. Avec , sélectionnez « DISPLAY CONTRAST » (contraste d'écran) puis pressez .



4. Avec , réglez le contraste puis pressez .

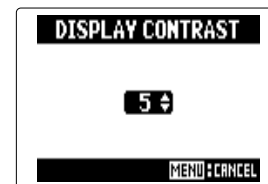



CONSEIL

Ce paramètre peut être réglé entre 1 et 10.



Vérification des versions de firmware

Vous pouvez vérifier les versions des logiciels utilisés par le **H5**.

1. Pressez .

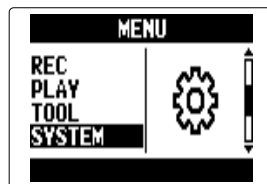
2. Avec , sélectionnez « SYSTEM » (système) et pressez .



3. Avec , sélectionnez « FIRMWARE VERSION » (version du firmware) et pressez .

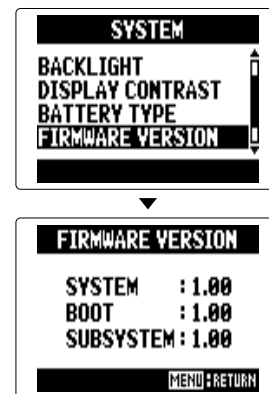

Les versions de firmware s'afficheront.







Restauration des réglages par défaut

Vous pouvez restaurer les réglages d'usine par défaut de l'unité.

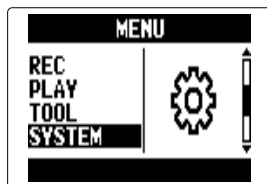

1. Pressez .

2. Avec , sélectionnez « SYSTEM » (système) et pressez  .



3. Avec , sélectionnez « FACTORY RESET » (réinitialisation d'usine) et pressez  .



4. Avec , sélectionnez « YES » (oui) et pressez  .





Cela permet de restaurer les réglages par défaut. L'unité s'éteindra automatiquement.

NOTE



Les réglages de niveau d'entrée ne sont pas réinitialisés.

Contrôle de l'espace libre sur la carte SD

1. Pressez .

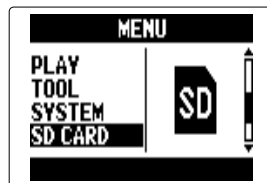
2. Avec , sélectionnez
« SD CARD » (carte SD)
et pressez .



3. Avec , sélectionnez
« REMAIN » (restant) et
pressez .

L'espace libre restant
s'affichera.

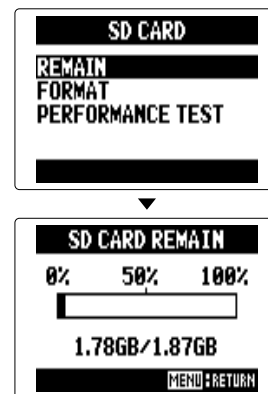



Formatage de cartes SD



Suivez ces procédures pour formater une carte SD en vue de son emploi avec le **H5**.

0

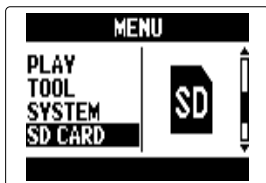

1. Pressez .

2. Avec , sélectionnez
« SD CARD » (carte SD)
et pressez .

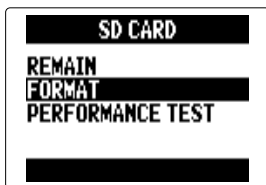

3. Avec , sélectionnez
« FORMAT » (formater) et
pressez .



4. Avec , sélectionnez
« YES » (oui) et pressez
.



NOTE



- Si vous utilisez une carte SD qui a été formatée par un ordinateur ou que vous venez d'acheter, vous devez la formater au moyen du **H5** avant de l'utiliser.
- Sachez que toutes les données qui étaient sauvegardées sur la carte SD seront supprimées lors du formatage.

Test des performances d'une carte SD



Vous pouvez tester les cartes SD pour vérifier qu'elles peuvent être employées avec le **H5**. Le test rapide (QuickTest) prend très peu de temps, tandis que le test complet (Full Test) examine la totalité de la carte SD.

Test rapide

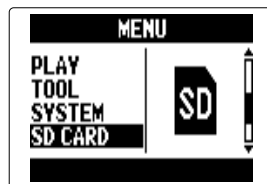

1. Pressez .

2. Avec , sélectionnez « SD CARD » (carte SD) et pressez .



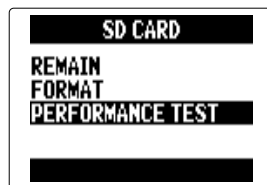

3. Avec , sélectionnez « PERFORMANCE TEST » (test de performance) et pressez .

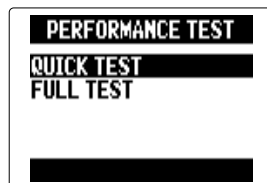

4. Avec , sélectionnez « QUICK TEST » (test rapide) et pressez .



5. Avec , sélectionnez « YES » (oui) et pressez .

Le test de performance de la carte, qui prend environ 30 secondes, commencera.



SUITE >>>

Test des performances d'une carte SD (suite)



6. Pour annuler le test, pressez .

NOTE



Même si une carte SD obtient un résultat « OK » au test de performance, cela ne garantit pas qu'il n'y aura jamais d'erreurs d'écriture. Veuillez ne considérer ce test que comme une indication.

Test complet

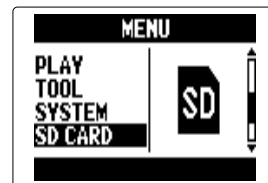

1. Pressez .

2. Avec , sélectionnez « SD CARD » (carte SD) et pressez .



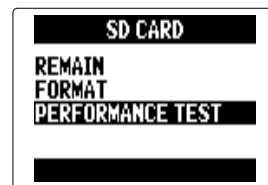



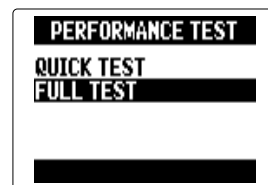

3. Avec , sélectionnez « PERFORMANCE TEST » (test de performance) et pressez .





4. Avec , sélectionnez « FULL TEST » (test complet) et pressez .

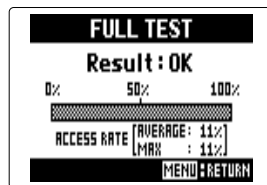
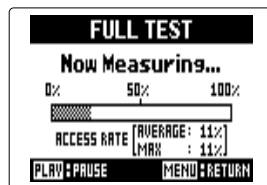
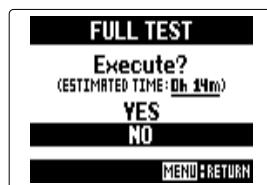

5. Lorsque le temps nécessaire est affiché, sélectionnez « YES » (oui) avec    et pressez   .



Une fois le test terminé, si le taux d'accès MAX est de 100 %, c'est que la carte a échoué au test (NG pour Not Good).

6. Pour annuler le test, pressez  .

CONSEIL

Vous pouvez aussi presser  pour mettre en pause et reprendre le test.

NOTE

Même si une carte SD obtient un résultat « OK » au test de performance, cela ne garantit pas qu'il n'y aura jamais d'erreurs d'écriture. Veuillez ne considérer ce test que comme une indication.

Mise à jour du firmware



Le **H5** peut être mis à jour avec les dernières versions de firmware.

1. Copiez le fichier de mise à jour de version dans le répertoire racine de la carte SD.

NOTE

Vous pouvez télécharger le fichier pour faire une mise à jour en dernière version du firmware depuis le site web ZOOM (zoomcorp.com).

2. Insérez la carte SD dans le **H5**. Allumez-le ensuite en maintenant  pressée.

3. Avec , sélectionnez « YES » (oui) et pressez .



NOTE

N'éteignez pas l'unité et ne retirez pas la carte SD durant la mise à jour du firmware. Cela pourrait rendre le **H5** inutilisable car incapable de démarrer.

4. Une fois la mise à jour du firmware terminée, éteignez l'unité.









NOTE

La mise à jour du firmware n'est pas possible lorsque les piles ne sont plus assez chargées. Dans ce cas, installez des piles neuves ou utilisez l'adaptateur secteur.

Emploi des cartes SD des précédents enregistreurs de la série H

Une carte SD ayant été utilisée par un ancien enregistreur ZOOM de la série H peut être lue par un **H5** et ses fichiers peuvent être déplacés pour utilisation.

1. Insérez la carte SD et allumez le **H5**.

2. Avec   , sélectionnez « YES » (oui) et pressez   .



NOTE

- Cette fonction ne peut pas être utilisée pour déplacer des projets créés avec un **H6**.
- Quand des fichiers créés en mode 4 canaux (4CH MODE) sont déplacés, un projet nommé « ZOOMXXXX » est créé.
- Les fichiers déplacés portent le nom du modèle de la série H dont ils viennent ajouté au début de leur nom.
- Si un fichier portant le même nom existe déjà à l'emplacement de destination, le déplacement ne sera pas possible sans changer le nom du fichier.

Emploi d'une télécommande

Vous pouvez faire fonctionner le **H5** à distance au moyen d'une télécommande.

1. Branchez la télécommande à la prise REMOTE du **H5**.

Les touches de la télécommande correspondent aux touches de l'unité centrale **H5**.

CONSEIL

Les touches de la télécommande fonctionnent même quand la fonction de verrouillage du **H5** est activée.

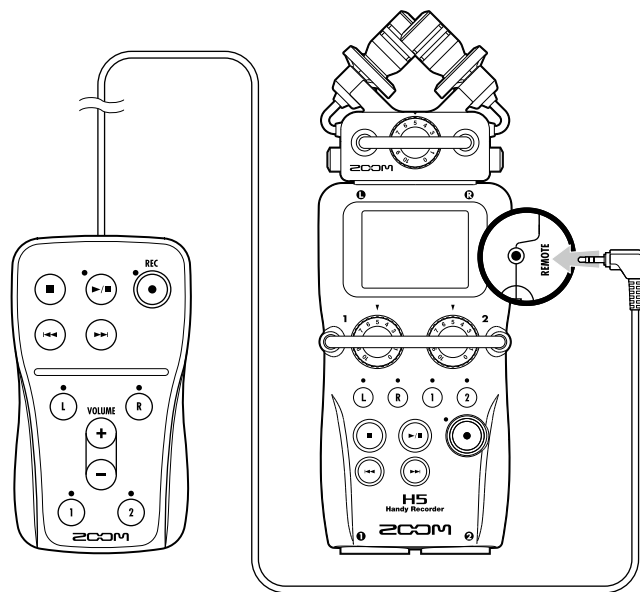

Guide de dépannage

Si vous trouvez que le **H5** ne fonctionne pas normalement, veuillez d'abord vérifier les points suivants.

Problème d'enregistrement/lecture

◆ Pas de son ou son très faible

- Vérifiez les connexions avec votre système d'écoute et son réglage de volume.
- Vérifiez que le volume du **H5** n'est pas trop bas (→ P. 39)

◆ Le son provenant d'un appareil ou micro connecté n'est pas entendu ou alors très faiblement

- Si vous utilisez le micro XY fourni, vérifiez que son orientation est adaptée.
- Vérifiez le réglage de niveau d'entrée (→ P. 22).
- Si vous branchez un lecteur de CD ou un autre appareil à une prise d'entrée, essayez de monter le niveau de sortie de cet appareil.
- Vérifiez le réglage d'écoute de contrôle du signal entrant (→ P. 82).
- Vérifiez le réglage d'alimentation par la prise (plug-in) (→ P. 97).
- Vérifiez le réglage de la fonction atténuateur (PAD) (→ P. 98).

◆ L'enregistrement n'est pas possible

- Vérifiez qu'une touche de piste est allumée en rouge.
- Vérifiez qu'il y a de l'espace libre sur la carte SD (→ P. 105).
- Vérifiez qu'il y a une carte SD correctement chargée dans le logement pour carte.
- Si « Card Protected » (carte protégée) s'affiche, c'est que la protection de la carte SD contre l'écriture est activée. Faites glisser le commutateur de verrouillage pour désactiver la protection contre l'écriture.

- Si « Hold » s'affiche à l'écran, c'est que les commandes sont verrouillées. Déverrouillez les commandes (→ P. 15).

◆ Le son enregistré est inaudible ou très faible

- Vérifiez que les niveaux de volume des pistes L/R et 1/2 ne sont pas baissés (→ P. 48).
- Vérifiez que les touches de piste sont allumées en vert durant la lecture.

◆ Le mixage n'est pas possible (mode MULTI FILE)

- Vérifiez que les niveaux de volume des pistes L/R et 1/2 ne sont pas baissés (→ P. 48).
- Vérifiez qu'il y a de l'espace libre sur la carte SD (→ P. 105).

Autres problèmes

◆ Non reconnaissance par un ordinateur après connexion USB

- Vérifiez que le système d'exploitation (OS) de l'ordinateur est compatible (→ P. 70).
- Un mode de fonctionnement doit être sélectionné sur le **H5** pour permettre à un ordinateur de le reconnaître (→ P. 70).

Caractéristiques techniques

Support d'enregistrement	Cartes SD de 16 Mo–2 Go, cartes SDHC de 4 Go–32 Go		
Entrées	Entrées L/R	Micro XY (XYH-5)	
		Type de micro	Directionnel
		Sensibilité	-45 dB, 1 kHz à 1 Pa
		Gain d'entrée	-∞ à 52 dB
		Pression acoustique maximale en entrée	140 dB SPL
	Mini-jack stéréo d'entrée MIC/LINE	Gain d'entrée : -∞ à 52 dB	
		Impédance d'entrée : 2 kΩ ou plus	
		Prise en charge d'une alimentation PIP par la prise (Plug-In Power)	
	Entrées 1/2	Entrée de secours	Réglage du gain d'entrée L/R -12 dB
		Connecteurs	Prises mixtes XLR/jack 6,35 mm 3 points TRS (XLR : point chaud sur la broche 2, jack TRS : point chaud sur la pointe)
Gain d'entrée (atténuateur PAD désactivé)		-∞ à 55 dB	
Gain d'entrée (atténuateur PAD activé)		-∞ à 35 dB	
Impédance d'entrée		1,8 kΩ ou plus	
Niveau d'entrée maximal autorisable		+22 dBu (atténuateur PAD activé)	
Alimentation fantôme		+12/+24/+48 V (peut être commutée ON/OFF indépendamment pour les entrées 1/2)	
Bruit rapporté à l'entrée		-120 dBu ou moins	
Sorties	Prises de sortie	Mini-jack stéréo de sortie LINE OUT (niveau de sortie nominal -10 dBm quand l'impédance de charge en sortie est de 10 kΩ ou plus) Mini-jack stéréo de sortie casque (20 mW + 20 mW sous charge de 32 Ω)	
	Haut-parleur intégré	Haut-parleur mono 400 mW/8 Ω	
Formats d'enregistrement	Mode STEREO FILE		
	Formats WAV pris en charge :	44,1/48/96 kHz, 16/24 bits, stéréo, format BWF pris en charge	
	Formats MP3 pris en charge :	48-320 kbit/s, fréquence d'échantillonnage de 44,1 kHz	
	Nombre maximal de pistes simultanément enregistrables	4 pistes (L/R + enregistrement de secours)	
	Mode MULTI FILE		
Formats pris en charge :	44,1/48 kHz, 16/24 bits, mono/stéréo, format BWF pris en charge		
Nombre maximal de pistes simultanément enregistrables	6 pistes (L/R + 1/2 + enregistrement de secours)		
Écran	LCD (128 x 64) avec rétroéclairage		

USB	Fonctionnement en classe de stockage de masse	
	Classe : USB 2.0 haute vitesse	
	Fonctionnement comme interface audio : mode MULTITRACK (note : l'utilisation avec Windows nécessite un pilote, pas avec Mac OS)	
	Classe : USB 2.0 haute vitesse	
	Caractéristiques techniques :	4 entrées/2 sorties, fréquence d'échantillonnage de 44,1/48 kHz, résolution de 16/24 bits
	Fonctionnement comme interface audio : mode STEREO (aucun pilote n'est requis)	
	Classe : USB 2.0 pleine vitesse	
	Caractéristiques techniques :	2 entrées/2 sorties, fréquence d'échantillonnage de 44,1/48 kHz, résolution de 16 bits
Note : l'emploi comme interface audio pour iPad est pris en charge (mode STEREO uniquement)		
Note : fonctionnement possible avec alimentation par le bus USB		
Autonomie d'enregistrement approximative en continu avec alimentation par piles (avec des piles alcalines)	Mode STEREO FILE	
	Micro XY, 44,1 kHz/16 bits (stéréo x 1) :	environ 10 heures
	Mode MULTI FILE	
	Micro XY, entrées 1 et 2, 48 kHz/24 bits (stéréo x 2) :	environ 5,2 heures
Note : les durées ci-dessus sont des estimations.		
Note : les durées d'enregistrement approximatives en continu avec alimentation par piles ont été calculées à l'aide de notre propre méthode de test. Elles peuvent grandement différer en fonction des conditions d'utilisation.		
Alimentation	Fonctionne à l'aide de 2 piles AA	
	Adaptateur secteur : AD-17, CC 5 V, 1 A	
	Alimentation par bus USB	
Dimensions	Unité centrale : 66,8 mm (L) x 135,2 mm (P) x 42,1 mm (H), 176 g	
	XYH-5 : 65,5 mm (L) x 62,2 mm (P) x 41,0 mm (H), 94 g	

The Zoom logo is rendered in a bold, black, sans-serif font. The letters are stylized with a slight gap between the 'O's and a unique, blocky design for the 'M'.

ZOOM CORPORATION

4-4-3 Surugadai, Kanda, Chiyoda-ku, Tokyo
101-0062 Japon
zoomcorp.com

Production de signaux pilotes au lancement et à l'arrêt de l'enregistrement (marqueurs sonores)

Avec la version 2.0 du système, cette fonction a été ajoutée.

Au lancement et à l'arrêt de l'enregistrement, le **H5** peut produire des signaux pilotes (marqueurs sonores).

Quand on enregistre l'audio d'une vidéo avec le **H5**, insérer des signaux pilotes dans l'enregistrement de la caméra facilite le calage de l'audio et de la vidéo.

1. Pressez

2. Avec , sélectionnez « REC » (enregistrement), et pressez

En mode d'enregistrement
MULTI FILE

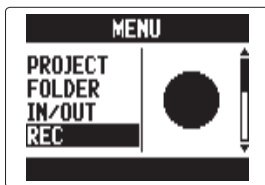

3. Avec , sélectionnez « SOUND MARKER » (marqueur sonore) et pressez

En mode d'enregistrement
MULTI FILE



4. Avec , sélectionnez un élément de menu et pressez

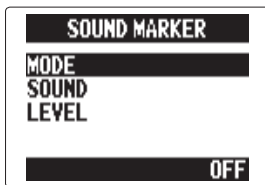

■ Réglage du « MODE »

Avec , sélectionnez les conditions de production des marqueurs sonores et pressez

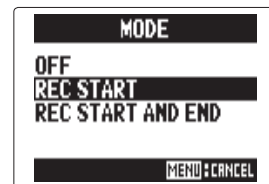

NOTE

Les marqueurs ne seront pas produits si les fonctions de superposition ou de mémo vocal sont utilisées.

■ Réglage du son (« SOUND »)

Avec , sélectionnez le type de marqueur sonore et pressez

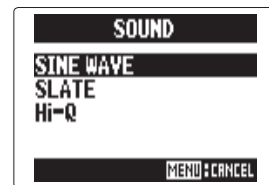

■ Réglage du niveau (« LEVEL »)

Avec , réglez le niveau des marqueurs sonores et pressez

